

EKSPLOATACIJOS INSTRUKCIJA
KASUTAMI SJUHEND

LIETOŠANAS PAMĀCĪBA
РУКОВОДСТВО ПО ЭКСПЛУАТАЦИИ

ZANUSSI

SKALBIMO IR DŽIOVINIMO
MAŠINA

VEĻAS MAZGAJAMĀ MAŠĪNA

PESU-JA KUIVATUSMASIN

СТИРАЛЬНО -
СУШИЛЬНАЯ МАШИНА

WDS 832 C

СОДЕРЖАНИЕ

Указания по безопасной эксплуатации машины	стр.	45
Установка машины	стр.	46
Упаковочные крепления	стр.	46
Расположение машины	стр.	46
Подключение к водопроводу	стр.	46
Слив воды	стр.	47
Подключение к электросети	стр.	47
Эксплуатация машины	стр.	48
Панель управления	стр.	48
Дозатор моющего средства	стр.	48
Органы управления	стр.	48
Выбор программ	стр.	49
Советы для стирки и сушки	стр.	50
Моющие средства и добавки	стр.	51
Программы стирки и сушки	стр.	52-53
Международные символы и обозначения	стр.	54
Как пользоваться машиной.	стр.	55
Уход за машиной	стр.	56
Уход за корпусом машины	стр.	56
Дозатор моющего средства	стр.	56
Фильтр сливного шланга	стр.	56
Фильтр наливного шланга	стр.	56
Если машина не работает	стр.	57

ТЕХНИЧЕСКИЕ ДАННЫЕ

РАЗМЕРЫ	Высота	85 cm	
	Ширина	60 cm	
	Глубина	57 cm	
ПИТАНИЕ НАПРЯЖЕНИЕ/ЧАСТОТА		220-230 В/50 Гц	
ОБЩАЯ ПОТРЕБЛЯЕМАЯ МОЩНОСТЬ		2250 Вт	
ПРЕДОХРАНИТЕЛЬ, НОМИНАЛ НЕ МЕНЕЕ		10 А	
НАПОР ВОДЫ	Минимальный	5 Н/см ²	
	Максимальный	80 Н/см ²	
МАКСИМАЛЬНАЯ ЗАГРУЗКА	Хлопок	Стирка	Сушка
	Синтетика, лёгкие ткани	4,5 кг	2,25 кг
	Шерсть	2 кг	1,5 кг
СКОРОСТЬ ОТЖИМА		1 кг	Не сушить
		800 об/мин	

УКАЗАНИЯ ПО БЕЗОПАСНОЙ ЭКСПЛУАТАЦИИ МАШИНЫ

Перед установкой и началом использования машины прочитайте внимательно наши рекомендации. Их соблюдение обеспечивает надежную работу машины.

Все пользователи машины, должны точно знать правила ее эксплуатации. Сохраните эту инструкцию на случай, если машину придется перевозить на новое место или продать. Тот, кто после Вас будет ею пользоваться, должен иметь возможность ознакомиться с машиной и ее функциями, а также с указаниями по ее безопасной эксплуатации.

Установка и обслуживание

- Машина предназначена исключительно для использования в домашнем хозяйстве при обычной стирке; поэтому, ею надо пользоваться именно так, как указано в данной инструкции. Если машину используют для иных целей, то есть риск получения травм и повреждения имущества.
- Все работы по установке и подключению машины к электросети должны выполняться специалистом. Он может также, при необходимости, открыть и наладить ее механизм. Если это сделаете Вы сами, то существует опасность плохого функционирования машины. Это может привести к травмам и к повреждению обстановки помещения, где установлена машина.
- Ремонт машины должен проводиться только представителями компании, получившей на то полномочия от Поставщика. Запасные части должны быть также поставлены этой компанией. Не пытайтесь самостоятельно отремонтировать машину!
- Машина не должна стоять на кабеле питания или на шлангах: наливной и сливной шланги должны лежать свободно, без перегибов, а сама машина должна стоять на ровной и прочной поверхности.

Эксплуатация стиральной-сушильной машины

- Пользоваться машиной могут только взрослые. При стирке и сушке стеклянный загрузочный люк машины может сильно нагреться. Поэтому, не разрешайте детям находиться вблизи работающей машины.
- Не начинайте загрузку белья в машину, не убедившись в том, что барабан пуст.
- Не перегружайте машину бельем (см. раздел “Максимальное заполнение”).

- Бюстгалтеры с “косточками” нельзя стирать в машине, так как косточки могут порвать другое белье и повредить механизм машины.
- Такие предметы, как монеты, булавки, иголки, гвозди и шурупы могут застрять в машине и привести к ее серьезному повреждению. Поэтому перед загрузкой белья в машину нужно проверить, пусты ли карманы стираемых изделий. Застегните все пуговицы и молнии.
- Мелкие предметы, такие как, например, чулки, пояса, ленты и пр., нужно для стирки заложить в мешочек, иначе во время стирки они могут застрять между баком и барабаном.
- Используйте только порошки с нормированным пенообразованием, то есть порошки, предназначенные для автоматической машинной стирки. Передозировка моющих средств может привести к повреждениям как белья, так и машины.
- Не используйте машину для химчистки вещей. Не производите отбеливание или окраску белья в стиральной машине. Те вещи, для удаления пятен с которых были использованы химические вещества, нужно аккуратно прополоскать в воде перед их загрузкой в машину.
- Если с одежды выводили пятна и т.п., то одежду не следует сушить в машине: пятновыводители могут вызвать взрыв машины, так как они являются обычно весьма летучими.

Согласно Закону “О защите прав потребителей”, при нарушении установленных правил эксплуатации ущерб, причиненный вследствие таких нарушений, не возмещается, требования по недостаткам, возникшим в результате таких нарушений, не удовлетворяются.

- По окончании стирки закройте водопроводный кран и выключите машину. Когда машина не используется, оставляйте ее загрузочный люк приоткрытым. Тогда уплотнение загрузочного люка не потеряет своей эластичности.

Правила утилизации

- Окажите помощь при утилизации Вашей старой машины. Отключите электропитание и отрежьте кабель питания в месте присоединения к машине. Выведите из строя замок загрузочного люка. Обратитесь в местные органы за справкой о том, куда можно выбросить машину.

УСТАНОВКА МАШИНЫ

Упаковочные крепления

При распаковке машины следует удостовериться в том, что машина не претерпела повреждений при транспортировке. В случае обнаружения повреждений машины о них следует сообщить ответственному за перевозку. О повреждениях и неисправностях, а также об отсутствии каких-либо деталей надо сообщить продавцу машины. Перед использованием машины необходимо удалить упаковку и используемые для перевозки крепления, иначе они могут повредить машину при работе.

Необходимо выполнить следующее:

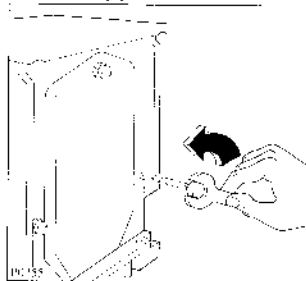

При помощи гаечного ключа удалите правый болт на задней стенке машины и осторожно положите машину на заднюю стенку, стараясь не пережимать шланги. Чтобы избежать этого, проложите

между машиной и полом пенопластовый упаковочный уголок.

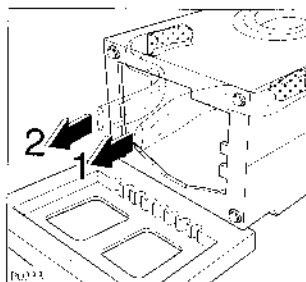
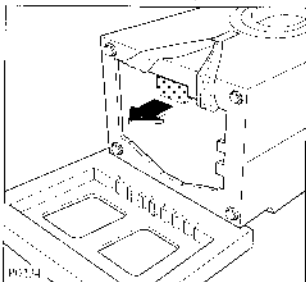

Снимите пенопластовый поддон с нижней части машины и освободите два полиэтиленовых пакетика, отклеив клейкую ленту. Осторожно снимите правый полиэтиленовый пакетик (1), затем левый полиэтиленовый пакетик (2), вытянув их в сторону центра машины.

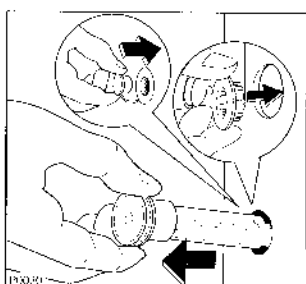
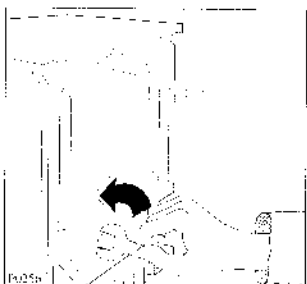

Поставьте машину в вертикальное положение и отвинтите оставшиеся два задних болта. Выньте 3 пластмассовых вставки из отверстий, в которые были завинчены болты.

Закройте отверстия 3 пластмассовыми пробками, которые прилагаются к машине.

Примечание: Рекомендуем Вам сохранить упаковочные крепления, которые можно будет повторно использовать при переезде и перевозке машины.

Расположение машины

Установите машину на прочную, ровную поверхность. Убедитесь, что циркуляция воздуха вокруг машины не затрудняется коврами, коврикками и т.д. Убедитесь, что машина не касается стен или мебели. Тщательно выровняйте машину, завинчивая или отвинчивая регулирующие ножки. Никогда не подкладывайте картон, дерево или другие материалы для компенсации неровностей пола. После выравнивания машины затяните контргайки.

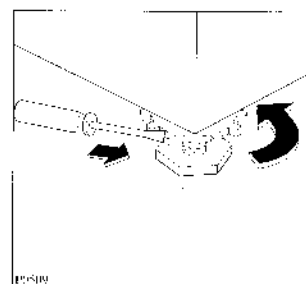
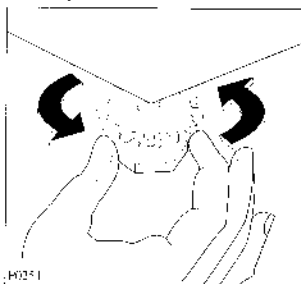

Подключение к водопроводу

Подключить наливной шланг к водопроводному крану с газовой резьбой 3/4", предварительно установив небольшой фильтр "А", поставляемый вместе с машиной.

Запрещается вытягивать наливной шланг. Если шланг слишком короток, а Вы не желаете переносить кран, то Вам придется купить новый, специально предназначенный для этих целей длинный шланг.

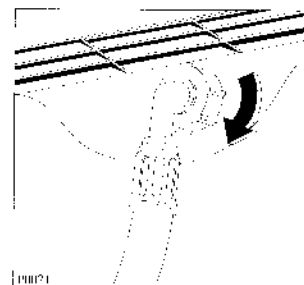
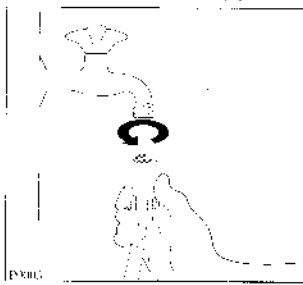

Присоединяемый к машине конец наливного шланга может поворачиваться в любую сторону. Ослабьте гайку, поверните шланг в нужном направлении и вновь затяните гайку, убедившись в отсутствии течей.

Слив воды

Конец сливного шланга может подключаться к сливу тремя способами:

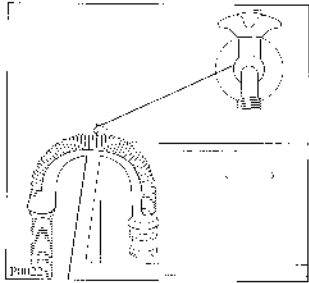

Установка шланга на краю раковины при помощи поставляемой вместе с машиной специальной направляющей. В этом случае убедитесь, что шланг не может

упасть во время слива воды. Этого можно избежать привязав направляющую или закрепив её на стене.

Подключение к ответвлению сливной трубы раковины. Подключение должно выполняться над сифоном раковины, чтобы высота от пола составляла не менее 60 см.

Непосредственно к сливной трубе: труба не должна быть ниже 60 см. и выше 90 см. В месте соединения сливного шланга должен быть **зазор**, то есть внутренний диаметр трубы должен быть шире наружного диаметра сливного шланга.

Сливной шланг не должен перегибаться. Проложите его по полу. Должна подниматься лишь только присоединяемая к сливу часть.

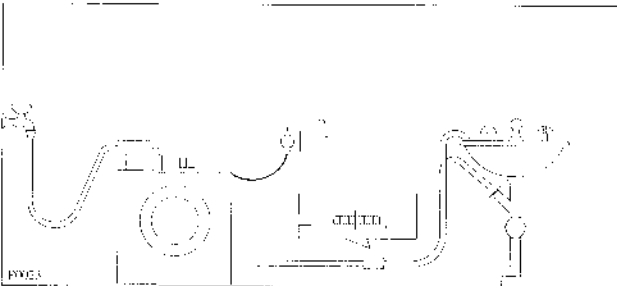

Подключение к электросети

Машина рассчитана на подключение к электросети с однофазным напряжением 220-230 В, 50 Гц.

Убедитесь, что Ваша домашняя электрическая система может выдержать максимальную нагрузку (2,25 кВт), учитывая одновременную работу других электроприборов.

Подключите машину к розетке с заземлением, выполняя необходимые нормы.

Изготовитель не несёт ответственность за ущерб, вызванный несоблюдением данных требований.

ЭКСПЛУАТАЦИЯ МАШИНЫ

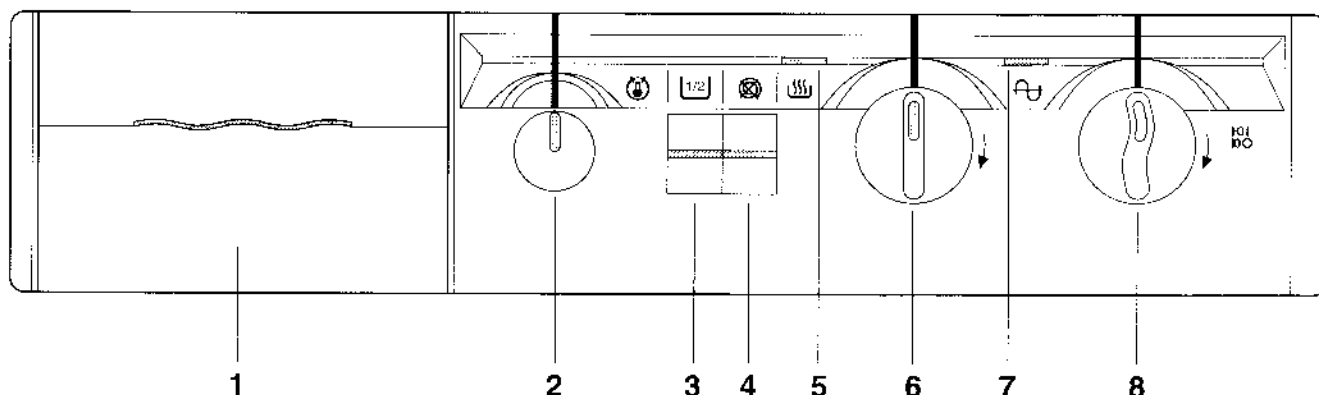

Панель управления

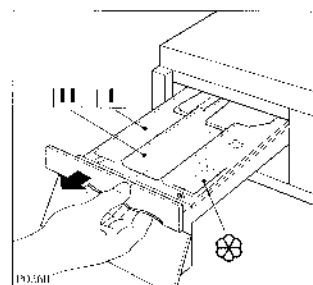

1. Дозатор моющего средства и программная карточка



Обозначения

-  Предварительная стирка
-  Основная стирка
-  Смягчитель ткани

На передней панели дозатора имеются краткие инструкции для программ стирки и сушки.

2. Ручка выбора температурного режима

Для выбора температуры стирки нажать ручку, чтобы она вышла наружу. Поверните эту ручку по часовой или против часовой стрелки и установите необходимую температуру. Положение  = стирка в холодной воде.

3. Кнопка половины загрузки

При помощи данной кнопки можно сократить расход воды во время полоскания, стирая небольшие количества хлопчатобумажного и льняного белья (максимальная загрузка = 2,25 кг.). Машина выполнит 4 полоскания вместо положенных 5.

4. Кнопка отключения отжима

При нажатии данной кнопки отключается отжим белья. Данную кнопку следует использовать **во время стирки** наиболее тонких тканей.

Данная кнопка **не может использоваться во время комбинированной стирки/сушки (программа НОН-СТОП).**

5. Сигнальная лампа сушки

Данная лампа включается когда машина выполняет программу сушки **J** или **N**.

6. Регулятор выбора времени сушки

Селектор градуирован до 140 минут для хлопчатобумажных и синтетических тканей и позволяет выбирать время сушки согласно типу и количеству белья, а также степени его сушки.

Поворачивайте регулятор только **по часовой стрелке**.

Охлаждение

Для обеспечения охлаждения белья, оно автоматически начинается за 10 минут до окончания работы программы. Запрещается отключать или сокращать продолжительность охлаждения.

7. Главная контрольная лампа

Эта лампа горит во время работы машины и выключается при отжати переключателя выбора программ.

8. Переключатель выбора программ

Для выбора необходимой программы поверните данный переключатель **вправо** до точного совпадения программы с меткой.

Для включения машины потяните переключатель на себя.



Для остановки программы или выключения машины необходимо нажать на переключатель.

Выбор программ

■ Только стирка

Загрузка:

- хлопок, лён макс. 4,5 кг
- синтетика, тонкие ткани 2 кг
- шерсть 1 кг

- Поместите моющее средство и необходимые добавки в дозатор.
- Нажмите кнопку  и/или  при необходимости.
- Выберите необходимую программу стирки и температуру.
- Для включения машины потяните на себя переключатель выбора программ.

■ Только сушка

Загрузка:

- хлопок, лён макс. 2,25 кг
- синтетика 1,5 кг

- Выберите время сушки.
- Выберите программу сушки J или N.
- Потяните переключатель выбора программ на себя.

■ Комбинированная стирка и сушка (программа НОН-СТОП)

Комбинированная стирка и сушка возможны лишь только с программами для льна, хлопка и синтетики.

Максимальная загрузка составляет 2,25 кг для хлопка и 1,5 кг для синтетики.

Не превышайте данные количества.

- Выберите время сушки.
- Выберите программу стирки и температуру.
- При необходимости нажмите кнопку  (только для хлопка и льна).
- Потяните переключатель выбора программ на себя.

Бельё будет выстирано и высушено без Вашего дальнейшего вмешательства.

Советы для стирки и сушки

Сортировка белья

Для сортировки белья пользуйтесь символами на этикетках белья и рекомендациями изготовителя.

Рассортируйте бельё следующим образом: белое, цветное, синтетика, тонкие ткани, шерсть.

Температуры

90°-95° для белого хлопчатобумажного и льняного белья со средней степенью загрязнения (например: чайные салфетки, полотенца, скатерти, простыни...)

60° для цветного белья со стойкими красителями средней степени загрязнения (например: сорочки, ночные рубашки, пижамы...) из льняных, хлопчатобумажных и синтетических тканей и для белого хлопчатобумажного белья с небольшой степенью загрязнения (например, нижнее бельё).

30°-40° ✖ (холодная стирка) для тонких тканей (например, тюлевые занавески), белья из смешанных волокон, включая синтетику и шерсть, имеющую на этикетке надпись "чистая шерсть, допускается машинная стирка, не садится".

Перед загрузкой белья

Никогда не стирайте белое и цветное бельё вместе. Во время стирки белое бельё может потерять свою белизну.

Новое цветное бельё может полинять при первой стирке, поэтому, в первый раз его необходимо стирать отдельно.

Убедитесь, что в карманах белья не осталось металлических предметов (например: невидимки, заколки для волос, булавки).

Застегните наволочки, застёжки-молнии, крючки и кнопки. Завяжите завязки и ленты.

Перед стиркой удалите стойкие пятна. Потрите загрязнённые места специальным моющим средством или пастой.

Стирайте занавески с повышенной осторожностью. Снимите крючки или завяжите их в мешочек или сетку.

Максимальная загрузка

Рекомендуемая загрузка указана в таблице программ.

Основные правила:

хлопок, лён: барабан заполнен, но не утрамбован

синтетика: барабан заполнен не более, чем на половину

тонкие ткани или шерсть: барабан заполнен не более, чем на одну треть

Стирка при максимальной загрузке позволяет наиболее эффективно расходовать воду и электроэнергию.

Для сильно загрязнённого белья следует уменьшить загружаемое количество.

Выведение пятен

Стойкие пятна могут не отстираться водой и моющим средством, поэтому перед стиркой их рекомендуется дополнительно обработать.

Кровь: промойте свежие пятна холодной водой. Сухие пятна замочите на ночь в воде со специальным моющим средством, затем потрите в мыльном растворе.

Масляные краски: смочите пятно пятновыводителем на основе бензина, положите вещь на мягкую ткань и промокните пятно. Обработайте несколько раз.

Сухие масляные пятна: пропитайте скипидаром, положите вещь на мягкую поверхность и промокните пятно, прижимая к нему пальцами рук хлопчатобумажную ткань.

Ржавчина: растворите в горячей воде щавелевую кислоту или средство для выведения пятен ржавчины. Пользуйтесь холодным раствором. Будьте осторожны со старыми пятнами ржавчины, так как структура целлюлозы могла уже быть повреждена и это может привести к образованию дыр.

Пятна плесени: обработать отбеливателем и тщательно прополоскать (только для белого и стойкого цветного белья).

Травяные пятна: слегка намылить и обработать отбеливателем (только для белого и стойкого цветного белья).

Чернила шариковых ручек и клей: смочить ацетоном (*), положить вещь на мягкую ткань и промокнуть пятно.

Помада: смочить ацетоном, как описано выше, после чего пропитать пятно метиловым спиртом. Удалить остатки с белых тканей отбеливателем.

Красное вино: замочить в водном растворе моющего средства, прополоскать и обработать уксусной или лимонной кислотой, после чего прополоскать. Оставшиеся следы обработать отбеливателем.

Чернила: зависит от типа чернил. Сначала пропитать ткань ацетоном (*), затем уксусной кислотой, оставшиеся следы на белых тканях обработать отбеливателем и тщательно прополоскать.

Пятна мазута: сначала обработать пятновыводителем, метиловым спиртом или бензином, затем потереть моющей пастой.

(*) не используйте ацетон для искусственного шёлка

Вес белья

Нижеприведённый вес является приблизительным:

махровый халат	1200 г
салфетка	100 г
стёганое одеяло	700 г
простыня	500 г
наволочка подушки	200 г
скатерть	250 г
полотенце	200 г
чайная салфетка	100 г
ночная рубашка	200 г
женские трусы	100 г
мужская толстая рубашка	600 г
мужская рубашка	200 г
мужская пижама	500 г
блуза	100 г
мужские трусы	100 г

Моющие средства и добавки

Хороший результат стирки зависит также и от правильности выбора моющего средства и его количества, что позволит избежать бесполезной траты и загрязнения окружающей среды. Даже биоразлагающиеся моющие средства содержат вещества, которые в больших количествах могут нарушить экологический баланс в природе.

Выбор моющего средства зависит от типа ткани (тонкая, шерсть, хлопок и т.д.), цвета, температуры стирки и степени загрязнения.

В этой машине можно использовать все наиболее распространённые средства для машинной стирки:

- порошковые моющие средства для всех типов тканей,
- порошковые моющие средства для тонких тканей (60° макс.) и шерсти,
- жидкие моющие средства, желательны для программ с низкими температурами (60° макс.) для всех типов ткани или специальные только для шерсти,

Моющее средство и добавки должны закладываться в специальные отсеки дозатора до начала программы стирки.

Залейте жидкое моющее средство в обозначенный символом  отсек дозатора **непосредственно перед** началом программы.

Все кондиционеры белья должны заливаться в отсек дозатора с символом  перед началом программы стирки.

Для определения количества моющих средств и добавок следуйте рекомендациям изготовителя.

Используемое количество моющего средства

Тип и количество моющего средства зависят от типа ткани, количества белья, степени его загрязнения, и жёсткости воды.











Жёсткость воды выражается в так называемых "градусах". Информацию о жёсткости воды в Вашем районе Вы можете получить в местных органах по Водоснабжению или у местной власти. Для определения используемого количества моющего средства следуйте рекомендациям изготовителя.

Используйте меньшее количество моющего средства, если:



- Вы стираете небольшое количество белья
- бельё не очень грязное

ПРОГРАММЫ ДЛЯ ХЛОПКА И ЛЬНА

Стирка: максимальный рекомендуемый вес белья 4,5 кг.

Прогр.	Темп.	Тип белья	Описание цикла	Возможные дополнительные функции
A	60°-90°	Белое с предварительной стиркой с большой степенью загрязнения	Предварительная стирка Стирка при 60°-90°C Полоскание Отжим	 
B	60°-90°	Белое без предварительной стирки с нормальной степенью загрязнения	Стирка при 60°-90°C Полоскание Отжим	 
C	40°-60°	Стойкие цветные хлопчатобумажные ткани с нормальной степенью загрязнения	Стирка при 40°-60°C Полоскание Отжим	 
D	30°-40°	Нестойкие цветные хлопчатобумажные ткани с нормальной степенью загрязнения	Стирка при 30°-40°C Полоскание Отжим	 
F		Полоскание	Полоскание с добавками Отжим	 
G		Полоскание со смягчителем	Полоскание со смягчителем Отжим	
H		Отжим	Слив и продолжительный отжим при 800 об/мин	

Сушка: максимальный рекомендуемый вес белья 2,25 кг.

Прогр.	Тип белья	Степень сушки	Количество	Время мин.
J	Отжатые при 800 об/мин хлопок и шёлк	Сушка для хранения в шкафу 	2,25 кг	105
			2 кг	90-100
			1 кг	65-75
		Сушка для глажения 	2,25 кг	80
			2 кг	65-75
			1 кг	50-60

ПРОГРАММЫ ДЛЯ БЕРЕЖНОЙ СТИРКИ СИНТЕТИКИ, ТКАНЕЙ ИЗ СМЕШАННЫХ ВОЛОКОН, ТОНКИХ ТКАНЕЙ И ШЕРСТИ

Стирка: максимальный рекомендуемый вес белья 2 кг, шерсть - 1 кг.

В завершении данных программ вода последнего полоскания не сливается, чтобы ткани не мялись. Для слива воды необходимо выбрать программы M или S.

Внимание: при использовании комбинированной программы стирки и сушки НОН-СТОП вода сливается автоматически и перед началом сушки выполняется небольшой отжим.

Прогр.	Темп.	Тип белья	Описание цикла	Возможные дополнительные функции
K	30°-60°	Синтетика с предварительной стиркой с большой степенью загрязнения	Предварительная стирка Стирка при 30°- 60°C Полоскание Остановка с водой в барабане	
L	30°-60°	Синтетика без предварительной стирки с нормальной степенью загрязнения	Стирка при 30°- 60°C Полоскание Остановка с водой в барабане	
M		Короткий отжим	Слив и короткий отжим	
P	30°-40°	Тонкие ткани	Стирка при 30°- 40°C Полоскание Остановка с водой в барабане	
Q	30°-40°	Шерсть 	Стирка при 30°- 40°C Полоскание Остановка с водой в барабане	
R		Полоскание	Полоскание с добавками Остановка с водой в барабане	
S		Слив	Слив воды	

РУССКИЙ

Сушка: максимальный рекомендуемый вес белья 1,5 кг.

Прогр.	Тип белья	Степень сушки	Количество	Время мин.
N	Отжатая при 800 об/мин стойкая синтетика	Сушка для хранения в шкафу 	1.5 кг 1 кг 0.5 кг	80-90 55-65 35-45

Советы по экономии электроэнергии и защите окружающей среды

Следуя данным советам Вы получите экономичную стирку без нанесения вреда окружающей среде:

- по возможности стирайте максимальное количество белья для выбранной программы;
- замерьте количество моющего средства согласно жёсткости воды, степени загрязнения и количеству стираемого белья;
- стирая малозагрязнённое бельё, пользуйтесь программой быстрой стирки.

Сушка

































- Всё предназначенное для сушки бельё должно быть тщательно отжато. Чем выше скорость отжима, тем меньше расход энергии и короче время сушки.
- Тщательно придерживайтесь инструкций на этикетках белья, проверяя его пригодность для машинной сушки.
- Не сушите:
 - шерсть, шёлк, синтетические занавески;
 - вещи с пластмассовой отделкой, капроновые чулки и колготки, спальные мешки, стёганые одеяла, предметы из поролона или из похожего материала, ткани с металлическими деталями;
 - легко протирающиеся ткани.

Внимание: во время сушки водопроводный кран должен быть открыт, а сливной шланг должен быть правильно установлен.

Не перегружайте машину: допустимая загрузка для хлопка - 2,25 кг, для синтетики - 1,5 кг.

Этикетки на белье с указаниями по стирке

Очень часто на белье есть этикетки с указаниями по стирке.

<p>Нормальная стирка</p>  <p>Стирка</p>  <p>Бережная стирка</p>	 <p>Стирка при 95°</p> 	 <p>Стирка при 60°</p> 	 <p>Стирка при 40°</p>  	 <p>Стирка при 30°</p> 	 <p>Ручная стирка</p>	 <p>Не стирать в воде</p>
 <p>ОТБЕЛИВАНИЕ</p>	 <p>Можно отбеливать в холодной воде</p>			 <p>Не отбеливать</p>		
 <p>ГЛАЖЕНИЕ</p>	 <p>Гладить при 200° макс.</p>	 <p>Гладить при 150° макс.</p>	 <p>Гладить при 110° макс.</p>	 <p>Не гладить</p>		
 <p>ХИМЧИСТКА</p>	 <p>Химчистка любым растворителем</p>	 <p>Химчистка бензином, чистым спиртом, перхлоратом, R111 - R113</p>	 <p>Химчистка бензином, чистым спиртом, R113</p>	 <p>Не подлежит химчистке</p>		
 <p>СУШКА</p>	 <p>Сушка в разостланном виде</p>	 <p>Сушка без отжима</p>	 <p>Сушка на плечиках</p>	 <p>Можно сушить в машине</p>	 <p>Не сушить в машине</p>	

Как пользоваться машиной

Внимание:

Перед выполнением первой стирки рекомендуем Вам выполнить цикл стирки для хлопка при 60° с пустой машиной, чтобы очистить барабан и бак машины. Засыпьте половину обычного количества моющего средства в основной отсек дозатора и включите машину.

Комбинированная стирка и сушка (программа НОН-СТОП)

Данный режим возможен только для хлопка и синтетики. Максимальная загрузка:

- хлопок, лён 2,25 кг
- синтетика 1,5 кг

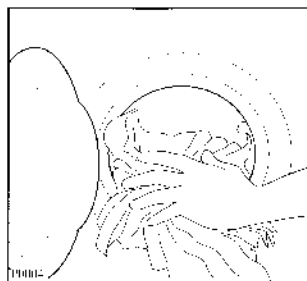

1. Загрузка белья в машину

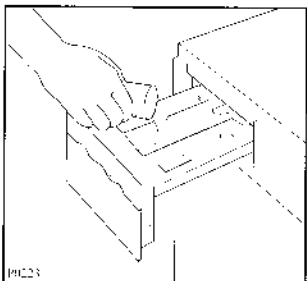

Откройте люк и загрузите бельё в машину, укладывая его как можно более равномерно. Закройте люк.

2. Дозирование стирального порошка



Выдвиньте до упора дозатор стирального порошка. Отмерьте рекомендуемое количество порошка при помощи градуированного стаканчика и засыпьте его в основной отсек дозатора . Если Вам необходима предварительная стирка, то насыпьте необходимое количество порошка в соответствующий отсек, обозначенный символом .

3. Доливание добавок

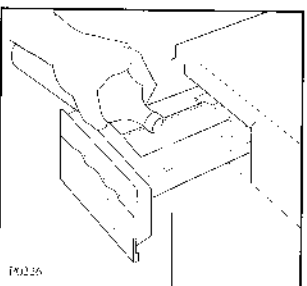

Если необходимо, налейте кондиционер тканей в отсек с символом , не превышая МАКС. уровень.

4. Выберите необходимые дополнительные функции

5. Выберите продолжительность сушки

Поверните ручку по часовой стрелке и установите необходимое время.

6. Выбор температуры стирки

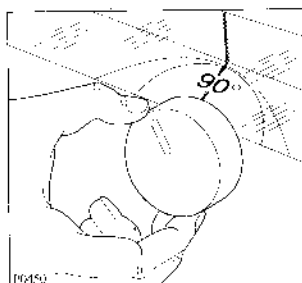

Поверните ручку терморегулятора и установите необходимую температуру.

7. Выберите необходимую программу и включите машину

Поверните переключатель выбора программ вправо, установите его в необходимое положение и потяните на себя: включится сигнальная лампа и машина начнёт работу.

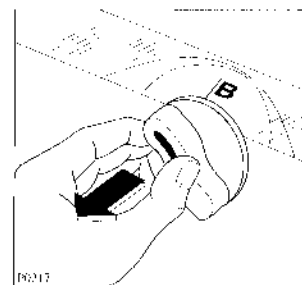
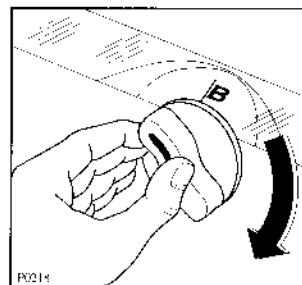

8. Окончание программы стирки

В конце стирки машина останавливается автоматически.

Только стирка

После окончания программы, которая останавливается с водой в барабане, воду необходимо слить перед открытием люка.

Как правило, необходимо выждать 2 минуты перед открыванием, чтобы замок разблокировался.

Нажмите переключатель выбора программ для отключения машины, после чего выключится сигнальная лампа.

Выньте бельё.

Проверните барабан рукой, чтобы убедиться, что он абсолютно пуст, и не испортить случайно оставшиеся в нём вещи во время последующей стирки (например, чтобы линяющее цветное бельё не испортило белое бельё).

Закройте кран и отключите машину от сети.

Оставьте люк приоткрытым.

УХОД ЗА МАШИНОЙ

Уход за корпусом машины

Корпус машины следует мыть тёплой водой с добавлением неабразивного моющего средства для бытового применения. Промойте корпус чистой водой и вытрите насухо.

Внимание: не пользуйтесь метиловым спиртом, растворителями и тому подобными веществами.

Дозатор моющего средства

Через некоторое время моющие средства и смягчители образуют отложения на стенках дозатора.

Время от времени его необходимо промывать струёй воды. При необходимости, дозатор можно снять, полностью выдвинув его и нажав кнопку в левом заднем углу.

Для облегчения чистки можно снять верхнюю часть отсека для добавок.

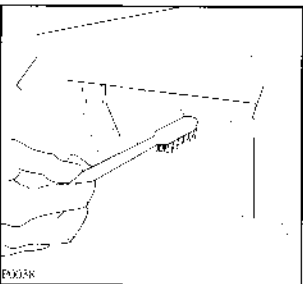
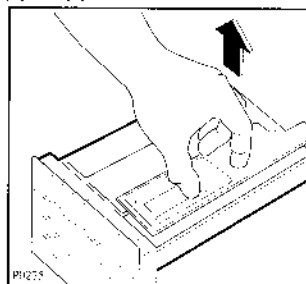
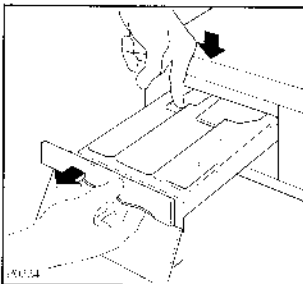

Моющее средство может также отложиться и в нише дозатора, которую следует время от времени прочищать старой зубной щёткой. После выполнения чистки установите дозатор на место.

Фильтр сливного шланга

Этот фильтр собирает нитки и оставленные в белье небольшие предметы. Периодически проверяйте чистоту фильтра.

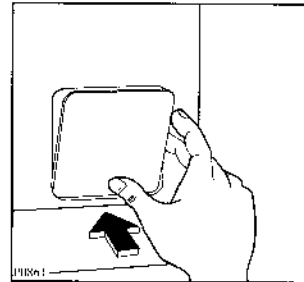

Откройте дверцу фильтра.

Поставьте под фильтр ёмкость и отверните его. Снимите фильтр.

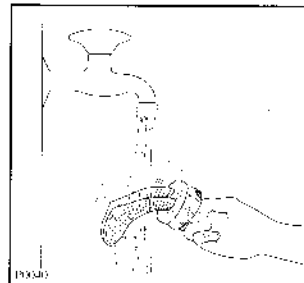
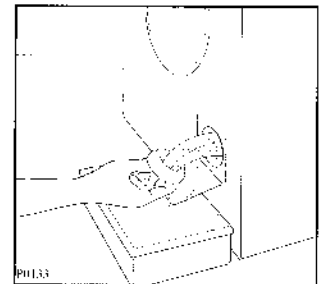
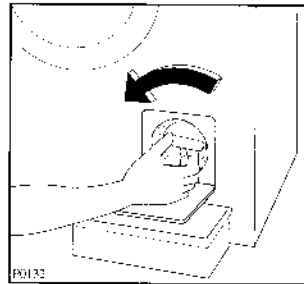

Промойте его под проточной водой, затем установите его на место и плотно затяните.

Фильтр наливного шланга

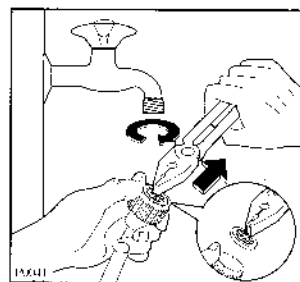

Если Вы заметите, что для заполнения машины необходимо больше времени, то необходимо проверить засорение фильтра наливного шланга. Закройте водопроводный кран.

Отверните шланг от крана и снимите фильтр.

Прочистите его жёсткой щёткой.

Установите на место фильтр и привинтите шланг к крану.

ЕСЛИ МАШИНА НЕ РАБОТАЕТ

Неисправности, которые Вы можете устранить сами

Если машина не включается:

- Проверьте, плотно ли закрыт люк.
- Проверьте подключение машины к сети и наличие напряжения.
- Проверьте сохранность предохранителя.
- Проверьте правильность установки переключателя выбора программ и его выдвинутое положение.

Если машина не наливает воду:

- Водопроводный кран закрыт.
- Проверьте поступление воды из крана.
- Проверьте наличие перегибов или зажимов наливного шланга.
- Проверьте чистоту фильтра наливного шланга.
- Загрузочный люк открыт.

Машина сливает воду сразу после наполнения:

- Конец сливного шланга расположен слишком низко. См. соответствующий параграф в разделе "установка".

Машина не сливает воду и/или не выжимает:

- Сливной шланг перегнут или зажат.
- Сливной фильтр засорен, прочистить.
- Была выбрана бережная программа стирки (после последнего полоскания вода не сливается из бака).
- Была нажата кнопка отключения отжима.

Вытекание воды на пол:

- Было использовано чрезмерное количество порошка или сделан неправильный его выбор (образование обильной пены).
- Проверьте подтекание воды из соединений сливного и наливного шлангов. Часто течь трудно обнаружить, так как вода стекает вдоль всего шланга. Проверьте наличие следов воды на шланге.
- Убедитесь, что сливной шланг не повреждён.
- Убедитесь, что сливной фильтр был правильно установлен после чистки.

Неудовлетворительные результаты стирки:

- Был использован неправильный тип моющего средства или его недостаточное количество.
- Перед стиркой стойкие пятна не были обработаны.
- Была выбрана неправильная температура.

Машина вибрирует и шумит:

- Были удалены не все элементы упаковки и болты для перевозки машины.
- Во время работы машина касается других предметов.
- Не все ножки прочно стоят на полу. Не затянуты контргайки ножек.
- Проверьте равномерность расположения белья в барабане.
- Возможно причина в слишком маленьком количестве загруженного белья.

Машина не выполняет сушку:

- Проверьте было ли выбрано время сушки.
- Кран закрыт.
- Сливной фильтр засорен.
- Барабан для белья перегружен.
- Проверьте правильность выбора времени сушки.

Загрузочный люк не открывается:

- Программа продолжает работу.
- Замок люка ещё не разблокировался.

Если Вы обращаетесь в сервисный центр по поводу одного из приведённых выше случаев или в результате несоблюдения правил эксплуатации, то, даже в период действия гарантии, Вам, возможно, придётся оплатить вызов специалиста службы сервиса. Если Вам не удалось обнаружить или устранить неисправность, то обратитесь в отдел обслуживания. Заранее подготовьте данные о модели и дате покупки машины, так как в отделе обслуживания Вас попросят предоставить эти данные.

