

BRUKSANVISNING
BRUKSANVISNING

BRUGSANVISNING
РУКОВОДСТВО ПО ЭКСПЛУАТАЦИИ

KÄYTTÖOHJE

ZANUSSI

VASKE-/TØRKEMASKIN

VASKE-/TØRREMASKINE

PESU-/KUIVAUSKONE

TVÄTT-/TORKMASKIN

СТИРАЛЬНО - СУШИЛЬНАЯ
МАШИНА

WDS 1002 C

Уважаемый Покупатель!

Спасибо за то, что Вы остановили свой выбор на продукции компании "Занусси". Мы уверены, что Вы будете очень довольны Вашей новой стирально-сушильной машиной.

Перед началом использования машины изучите внимательно настоящую инструкцию, в которой описаны технические характеристики прибора, а также правила его эксплуатации.

Эта машина - результат последних научно-технических достижений. Она работает весьма эффективно при пониженном расходе воды, электроэнергии и стиральных средств.

Во избежание риска, связанного с использованием электроприборов, работающих с водой, необходима их правильная установка. Поэтому мы рекомендуем Вам внимательно изучить изложенные здесь указания по правильной установке и эксплуатации машины.

Содержание

Указания по безопасной эксплуатации машины

78

ДЛЯ ПОЛЬЗОВАТЕЛЯ

Описание машины

79

- Компактность 79
- Дозатор моющего средства 79
- Выбор интенсивного полоскания 79

- Удаление известковых отложений 89
- Защита машины от воздействия низких температур 89

Описание панели управления

80

- Выбор температурного режима 80
- Регулятор времени сушки 80
- Кнопки 80
- Выбор программы стирки 80
- Этикетки на белье с указаниями по стирке 81

Если машина не работает

90

- Техническое обслуживание и запасные части 91

УКАЗАНИЯ ДЛЯ ЭЛЕКТРИКА, УСТАНАВЛИВАЮЩЕГО МАШИНУ

Программы стирки

82-83

Технические данные

91

Как пользоваться машиной

- Загрузка машины 84
- Дозирование стирального порошка 84
- Добавки для полоскания 84
- Выбор программы "НОН-СТОП" 84
- Выбор температуры стирки 84
- Выбор программы стирки и Запуск машины 85
- Окончание программы стирки 85
- Отдельные программы сушки 85

Установка

92

- Распаковка машины 92
- Крепления, установленные на время транспортировки 92
- Расположение машины 93
- Выравнивание по горизонтали 93
- Подключение к водопроводу 93
- Подключение к канализации 94
 - Закрепление шланга за край раковины 94
 - Присоединение шланга к стоку в полу 94
 - Прямое подключение к сливной трубе раковины 94
- Подключение к электросети 94

Важные рекомендации по стирке

- Сортировка белья 86
- Температура стирки 86
- Сколько белья стирать за один цикл? 86
- Стиральные порошки и добавки 87

Уход за машиной и чистка

- Чистка корпуса машины 88
- Чистка дозатора стирального порошка 88
- Чистка углубления дозатора 88
- Чистка фильтра сливного шланга 88
- Чистка фильтра наливного шланга 89
- Чистка машины 89

Указания по безопасной эксплуатации машины

Перед установкой и началом использования машины прочитайте внимательно наши рекомендации. Их соблюдение обеспечивает надежную работу машины.

Все пользователи машины, должны точно знать правила ее эксплуатации. Сохраните эту инструкцию на случай, если машину придется перевозить на новое место или продать. Тот, кто после Вас будет ею пользоваться, должен иметь возможность ознакомиться с машиной и ее функциями, а также с указаниями по ее безопасной эксплуатации.

Установка и обслуживание

- Машина предназначена исключительно для использования в домашнем хозяйстве при обычной стирке; поэтому, ею надо пользоваться именно так, как указано в данной инструкции. Если машину используют для иных целей, то есть риск получения травм и повреждения имущества.
- Все работы по установке и подключению машины к электросети должны выполняться специалистом. Он может также, при необходимости, открыть и запечатать ее механизм. Если это сделаете Вы сами, то существует опасность плохого функционирования машины. Это может привести к травмам и к повреждению обстановки помещения, где установлена машина.
- Ремонт машины должен производиться только представителями компании, уполномоченной изготовителем. Запасные части должны быть также поставлены этой компанией. Не пытайтесь самостоятельно отремонтировать машину!
- Машина не должна стоять на кабеле питания или на шлангах: наливной и сливной шланги должны лежать свободно, без перегибов, а сама машина должна стоять на ровной и прочной поверхности.

Эксплуатация стирально-сушильной машины

- Пользоваться машиной могут только взрослые. При стирке и сушке стеклянный загрузочный люк машины может сильно нагреться. Поэтому, не разрешайте детям находиться вблизи работающей машины.
- Не начинайте загрузку белья в машину, не убедившись в том, что барабан пуст.
- Не перегружайте машину бельем (см. раздел "Максимальное заполнение").
- Бюстгалтеры с "косточками" нельзя стирать в машине, так как косточки могут порвать другое белье и повредить механизм машины.
- Такие предметы, как монеты, булавки, иголки, гвозди и шурупы могут застрять в машине и привести к ее серьезному повреждению. Поэтому перед загрузкой белья в машину

нужно проверить, пусты ли карманы стираемых изделий. Застегните все пуговицы и молнии.

- Мелкие предметы, такие как, например, чулки, пояса, ленты и пр., нужно для стирки заложить в мешочек, иначе во время стирки они могут застрять между баком и барабаном.
- При стирке белья следуйте указаниям производителя стиральных порошков и средств полоскания. Используйте только стиральные порошки с нормированным пенообразованием, то есть порошки, предназначенные для автоматической машинной стирки. Передозировка стиральных средств может привести к серьезным повреждениям как белья, так и машины.
- Не используйте машину для химчистки вещей. Не производите отбеливание или окраску белья в стиральной машине. Те вещи, для удаления пятен с которых были использованы химические вещества, нужно аккуратно прополоскать в воде перед их загрузкой в машину.
- Если с одежды выводили пятна, то одежду не следует сушить в машине: пятновыводители могут вызвать взрыв машины, так как они являются обычно весьма летучими.

Согласно Закону "О защите прав потребителей", при нарушении установленных правил использования вред, причиненный вследствие таких нарушений, не возмещается, и требования по недостаткам, возникшим в результате таких нарушений, не удовлетворяются.

- По окончании стирки закройте водопроводный кран и выключите машину. Когда машина не используется, оставляйте ее загрузочный люк приоткрытым. Тогда уплотнение загрузочного люка не потеряет своей эластичности.

Правила утилизации

- Окажите помощь при утилизации Вашей старой машины. Отключите электропитание и отрежьте кабель питания в месте присоединения к машине. Выведите из строя замок загрузочного люка. Обратитесь в местные органы за справкой о том, куда можно выбросить машину.

Описание машины

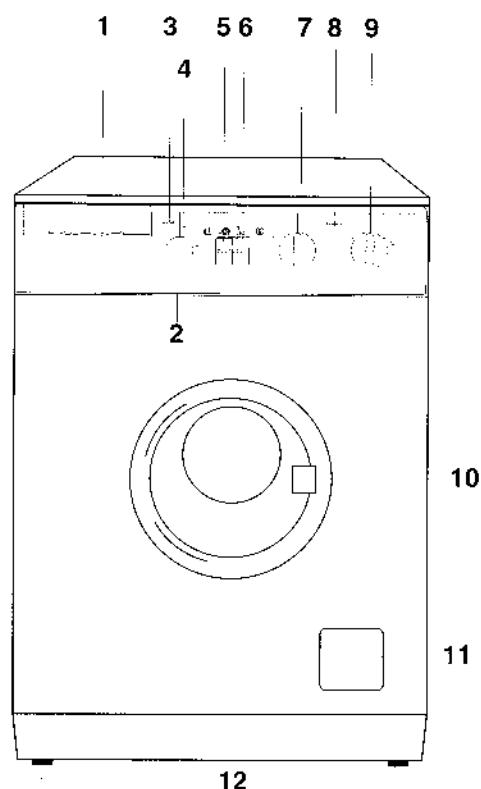

- 1 Программная карточка
- 2 Дозатор стирального порошка
- 3 Лампа "Сушка"
- 4 Регулятор времени сушки
- 5 Кнопка снижения скорости отжима
- 6 Кнопка "Вкл./Выкл."
- 7 Выбор температурного режима
- 8 Сигнальная лампа "Выполнение программы"
- 9 Выбор программ стирки
- 10 Ручка загрузочного люка
- 11 Фильтр сливного шланга
- 12 Ножки для выравнивания машины по горизонтали



Комплектность

- Переходник для присоединения шланга к крану $3/4''-1/2''$
- Фильтр, который устанавливается между краном и шлангом.

Дозатор моющего средства

-  отделение для дозировки порошка для предварительной стирки
-  отделение для дозировки порошка для основной стирки
-  отделение для дозировки добавок, используемых при полоскании

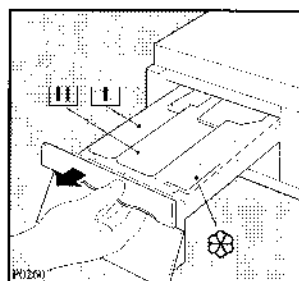

Выбор интенсивного полоскания

При поставке машина уже отрегулирована так, что она очень бережно расходует воду. При выполнении программ А, В, С и D машина выполняет 4 полоскания: 2 с высоким и 2 с низким уровнем воды. При помощи скрытого регулятора машину можно настроить так, что 3 полоскания будут выполняться с высоким уровнем воды, и 1 с низким.

Для этого следует:

- выдвинуть дозатор моющего средства (смотри стр. 88).
- отверткой установить регулятор на символ 
- вновь установить дозатор на место.

Интенсивное полоскание следует выбирать при стирке мягкой водой, а также при стирке белья для людей с очень чувствительной кожей.

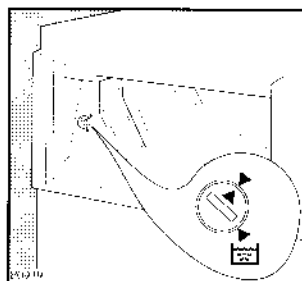

Описание панели управления

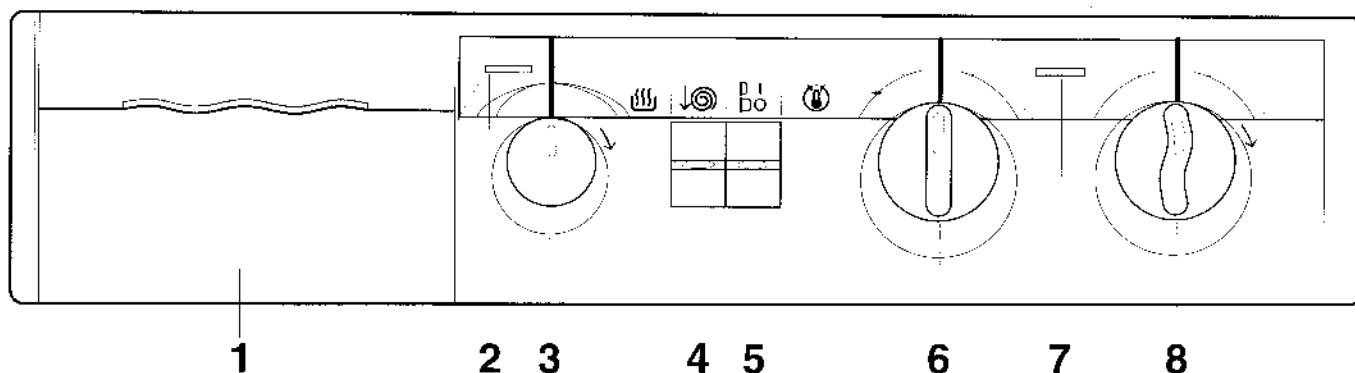

1 Программная карточка

Самозакрывающаяся программная карточка на русском языке находится в полиэтиленовом пакете, вместе с руководством по эксплуатации.

2 Лампа “Сушка”

Лампа включается, когда машина выполняет программы сушки G или J.

3 Регулятор времени сушки

Слегка нажать на регулятор, чтобы он вышел паружу. Повернуть регулятор вправо, чтобы выбрать время сушки:

- **синий сектор:** сушка хлопка
- **зелёный сектор:** сушка синтетики

- Автоматическая сушка (программа НОН-СТОП) означает, что после стирки автоматически начнёт работу сушка.

Внимание: при выборе автоматической сушки синтетики вода последнего полоскания сливается, а бельё отжимается при 650 об/мин до начала сушки.

Примечание: во время автоматической сушки максимальная загрузка белья составляет 2,25 кг для хлопка и 1,5 кг для синтетики.

- Отдельные программы сушки: выберите программу G для хлопка или программу J для синтетики.

4 Снижение скорости отжима

При нажатии на кнопку скорость отжима уменьшается с 1000 до 850 об/мин в конце программ для хлопка и с 650 до 550 об/мин при выборе программы “N”.

5 Вкл./Выкл. P/O

Нажмите кнопку запуска машины. Машина заработает и сигнальная лампа “Выполнение программы” загорится. Если вы хотите доложить белье в машину, кнопку надо отжать. Для повторного запуска машины надо вновь нажать на кнопку, и процесс будет продолжаться. В конце стирки выключите машину, отжав кнопку.

6 Выбор температурного режима

Вращайте ручку переключателя режимов до тех пор, пока в окошечке не появится выбранная температура. В описании программ Вы найдете рекомендации по выбору правильного температурного режима для стирки разных видов белья. Ручку можно вращать в обе стороны. Символ * означает, что нагревание воды не происходит, и будет выполнена холодная стирка.

7 Сигнальная лампа “Выполнение программы”

Эта лампа загорается, как только машина начинает стирать. Она гаснет, как только происходит нажатие кнопки “Вкл./Выкл.”.



8 Выбор программы

Для выбора программы стирки или сушки поверните регулятор вправо.

Этикетки на белье с указаниями по стирке







Очень часто на белье есть этикетки с указаниями по стирке.

<p>Нормальная стирка</p>  <p>Стирка</p>  <p>Бережная стирка</p>	 <p>Стирка при 95°</p> 	 <p>Стирка при 60°C</p> 	 <p>Стирка при 40°C</p>  	 <p>Стирка при 30°C</p> 	 <p>Ручная стирка</p>	 <p>Не подвергать стирке</p>
---	---	--	--	--	--	---

 <p>ОТБЕЛИВАНИЕ</p>	 <p>Можно отбеливать в холодной воде</p>	 <p>Не отбеливать</p>
--	---	--

 <p>ГЛАЖЕНИЕ</p>	 <p>Гладить при 200° макс.</p>	 <p>Гладить при 150° макс.</p>	 <p>Гладить при 110° макс.</p>	 <p>Не гладить</p>
---	---	---	--	---

 <p>ХИМЧИСТКА</p>	 <p>Химчистка любым растворителем</p>	 <p>Химчистка бензином, чистым спиртом, перхлоратом, R111 - R113</p>	 <p>Химчистка бензином, чистым спиртом, R113</p>	 <p>Не подлежит химчистке</p>
--	--	---	--	--



 <p>СУШКА</p>	 <p>Сушка в разостланном виде</p>	 <p>Сушка без отжима</p>	 <p>Сушка на плечиках</p>	 <p>Нормальная температура</p>  <p>Низкая температура</p> <p>Можно сушить в машине</p>	 <p>Не сушить в машине</p>
--	--	---	--	--	---

РУССКИЙ

Программы стирки

НОРМАЛЬНАЯ СТИРКА - ХЛОПОК

Стирка: макс. загрузка 4,5 кг.

Программа	Температура	Тип белья	Программа стирки (ненажатая кнопка)	Кнопка
A	60°-95°	Белое бельё с предварительной стиркой (сильное загрязнение)	Предварительная стирка при 40° Нормальная стирка, 4 полоскания Отжим при 1000 об/мин	
B	60°-95°	Белое бельё без предварительной стирки (нормальное загрязнение)	Нормальная стирка, 4 полоскания Отжим при 1000 об/мин	
C	40°-60°	Цветное бельё (нормальное загрязнение)	Нормальная стирка, 4 полоскания Отжим при 1000 об/мин	
	30°-40°	Цветное бельё (нормальное загрязнение) Осторожно! Бельё может полинять		
D		Полоскания	4 полоскания Отжим при 1000 об/мин	
F		Продолжительный отжим	Отжим при 1000 об/мин	

Сушка: макс. загрузка 2,25 кг.

Программа	Тип белья	Количество	Степень сушки	Приблизительная продолжительность
G	Хлопок и лён, белое и цветное бельё, отжатое при 1000 об/мин.	2,25 кг	Сухое для хранения в шкафу	80-90 мин.
		1,5 кг		50-60 мин.
		1 кг		40-45 мин.
		2,25 кг	Влажное для глажения	50-60 мин.
		1,5 кг		40-50 мин.
		1 кг		30-35 мин.

Синтетика - Тонкие ткани - Шерсть

Стирка: макс. загрузка: 2 кг. Шерсть: 1 кг

Программа	Температура	Тип белья	Программа стирки (ненажатая кнопка)	Кнопка
H	40°-60°	Синтетика Комбинации разных волокон (нормальное загрязнение)	Нормальная стирка, 3 полоскания Остановка с водой в баке	
K	30°-40°	Лёгкие ткани	Нормальная стирка, 3 полоскания Остановка с водой в баке	
L	✕ -30°	Подлежащая машинной стирке шерсть и комбинации шерсти с другими волокнами	Нормальная стирка Остановка с водой в баке	
M		Полоскания	3 полоскания Остановка с водой в баке	
N		Короткий отжим	Отжим при 650 об/мин	
P		Слив		

РУССКИЙ

Вода последнего полоскания не сливается (остановка машины с водой в баке). Для слива воды следует выбрать программы **N** или **P**.

Сушка: макс. 1,5 кг.

Программа	Тип белья	Количество	Степень сушки	Приблизительная продолжительность
J	Синтетика, отжатая при 650 об/мин	1,5 кг	Сухое для хранения в шкафу	90-100 мин.
		1 кг		60-70 мин.
		0,5 кг		40-50 мин.
		1,5 кг	Влажное для глажения	60-70 мин.
		1 кг		40-50 мин.
		0,5 кг		30-40 мин.

Как пользоваться машиной

Перед началом эксплуатации машины включите программу стирки без белья при температуре 60°, отключив предварительную стирку, чтобы прочистить барабан и все внутренние элементы машины. При этом в отделение дозатора "Основная стирка" следует насыпать 100 г стирального порошка. Теперь можно выолнить первую стирку.

1. Загрузка машины

Откройте загрузочный люк. Положите белье в машину, вещь за вещь, как можно более равномерно. Не мните и не комкайте его.

2. Дозирование стирального порошка

Выдвиньте дозатор стирального порошка. Отмерьте нужное количество стирального порошка, учитывая вес стираемого белья. Засыпьте порошок в дозатор. Если есть необходимость в предварительной стирке, то часть порошка засыпьте в отделение с обозначением .

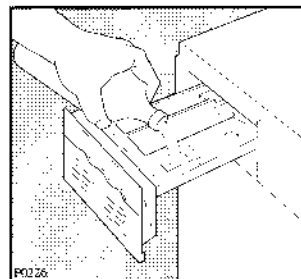
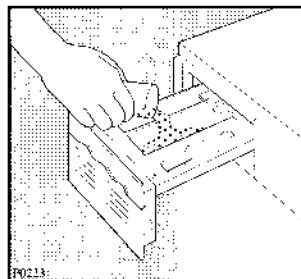

3. Добавки для полоскания

Добавки для полоскания следует налить в отделение с обозначением . Не превышайте дозировку. Задвиньте дозатор на место.

4. Выбор программы "НОН-СТОП" (при необходимости)

Внимание: максимальная загрузка белья:

- хлопок 2,25 кг.
- синтетика 1,5 кг.

- Выберите время сушки, повернув селектор вправо:
 - синий сектор: для хлопка
 - зелёный сектор: для синтетики

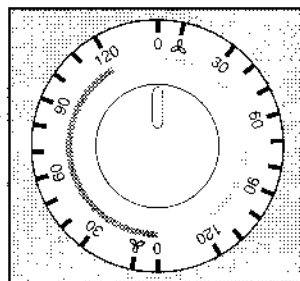

5. Выбор температуры стирки

Теперь следует установить температурный режим стирки.

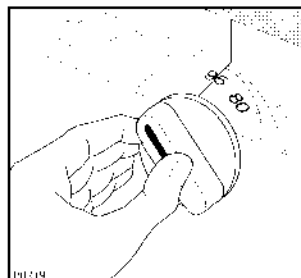

6. Выбор программы стирки и запуск машины

Перед запуском проверьте:
включена ли машина в розетку;
открыт ли кран;
правильно ли установлен сливной шланг;
хорошо ли закрыт загрузочный люк машины.
Если все в норме, поверните переключатель выбора программ по часовой стрелке. Затем нажмите на кнопку “Вкл./Выкл”.

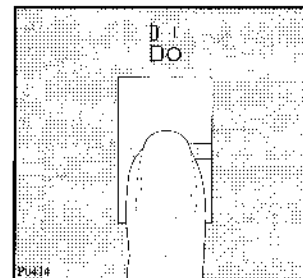
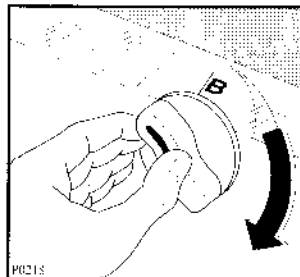

7. Окончание программы стирки

По окончании заданной программы машина останавливается автоматически.

Если была выбрана программа для стирки синтетики, тонких тканей или шерсти, вода последнего полоскания остаётся в баке. Для слива воды необходимо выбрать программу Р (слив) или N (короткий отжим).

Загрузочный люк откроется только приблизительно через 2 минуты, после разблокирования предохранительного устройства. Отпустите кнопку “Вкл./Выкл”. Лампа “Выполнение программы” гаснет.

Выньте белье. Проверьте, что барабан совсем пуст. Для этого надо его просто проверить рукой. Оставьте загрузочный люк машины открытым на некоторое время, чтобы вся влага испарилась. По окончании стирки рекомендуется отключить электропитание и закрыть водопроводный кран.

Отдельные программы сушки

Максимальная загрузка белья:

- хлопок 2,25 кг.
- синтетика 1,5 кг.

1. Загрузите бельё.
2. Выберите время сушки (синий или зелёный сектор).
3. Выберите программу сушки (G для хлопка, J для синтетики).
4. Включите программу, нажав кнопку Вкл./Выкл.
5. После завершения программы сушки рекомендуется извлечь бельё как можно быстрее, чтобы оно не успело смяться.

Важные рекомендации по стирке

Сортировка белья

Не оставляйте бельё, особенно влажное, надолго в машине. Влажное бельё плесневеет и издает неприятный запах. Пятна плесени не удаляются никаким способом. Цветное бельё рекомендуется не стирать вместе с белым. Цветное бельё надо стирать отдельно от остального белья, особенно когда окраска тканей является непрочной. Эту рекомендацию следует соблюдать, в частности, при первой стирке цветного белья, потому что оно часто содержит избыточное количество красителя, который сходит именно во время первой стирки.

Льняные вещи следует стирать либо в режиме "Хлопок", либо в режиме "Синтетика", причём их можно подвергать только короткому отжиму во избежание повреждения волокон. Материалы, не требующие глаженья, такие как, например, полиэфирные ткани и комбинации хлопчатобумажных и полиэфирных волокон - следует стирать в режиме "Синтетика".

Нежные материалы такие как, например, акрил, а также большинство изделий из гардинного полотна, следует стирать в режиме "Лёгкие ткани".

Программа "Шерсть" предназначена специально для стирки чистой новой шерсти и используется, когда на стираемых шерстяных вещах есть указание "Машинная стирка". Другие типы шерсти, не отмеченные таким указанием, также как и шерстяные изделия, содержащие инородные волокна, могут сесть при машинной стирке, и даже свалиться.

В конце стирки шерсть можно подвергнуть только весьма короткому отжиму.

Температура стирки

Белое хлопчатобумажное бельё рекомендуется стирать при температуре 60°C вместо 95°C.

Не стирайте льняные вещи при температурах выше 60°C. Слабозагрязнённое бельё будет вполне чистым после стирки при температуре 40°C.

Белые и цветные синтетические изделия стирают обычно при температуре 60°C, но часто достаточна температура 40°C (когда бельё не сильно загрязнено).

Не стирайте линяющие цветные ткани и нежные ткани при температуре выше 40°C.

Сколько белья стирать за один цикл?

Поскольку взвешивание белья часто затруднено, количество стираемого за один цикл белья мы рекомендуем определять следующим образом:

Хлопчатобумажное бельё, стирка: Полный барабан, причём бельё не должно быть уложено слишком плотно.

Сушка: макс. 2/3 барабана.

Обычное синтетическое бельё, стирка: Не более 2/3 барабана.

Сушка: макс. 1/3 барабана.

Тонкие ткани и шерстяное бельё: Не более половины барабана. Не рекомендуется машинная сушка.

Перед загрузкой белья в машину следует: Защитить порванное бельё.

Пришить плотно все пуговицы. Застегнуть молнии. Удалить мелкие предметы из карманов и закрыть их. Гвозди, скрепки, булавки и подобные острые предметы могут повредить бельё и служить причиной серьёзного повреждения машины.

Примечание. На поломки, вызванные неправильной эксплуатацией машины, гарантия не распространяется.

Трудновыводимые пятна, такие как, например, травяные пятна, а также пятна от ржавчины, смолы, чернил и т.п. следует удалить перед началом машинной стирки.

Для выведения некоторых пятен, например, от масляной краски, используются растворители, похожие на скипидар. Если для удаления пятен с белья применяются такие вещества, то бельё должно полностью высохнуть перед его загрузкой в стиральную машину.

Производитель машины не отвечает за повреждение, вызванные наличием растворителей или других огнеопасных материалов на стираемых тканях.

Сушка

- Всё высушиваемое бельё должно быть хорошо отжато. Чем больше скорость отжима, тем меньше будет расход электроэнергии и время сушки.
- Тщательно соблюдайте рекомендации на этикетках белья, а также проверяйте возможность машинной сушки.
- Не сушите в машине:
 - шерсть, шёлк, синтетические занавесочные ткани;
 - бельё с пластмассовыми элементами, капроновые чулки, спальные мешки, вещи с подкладкой, поролоновыми или содержащими резину элементами, металлическими предметами.

Внимание: во время сушки волопроводный кран должен быть открытым, а сливной шланг должен быть правильно установлен.

Стиральные порошки и добавки

Результат стирки зависит во многом от качества и количества применяемых стиральных средств.

Для стирки цветного белья, синтетики и шерсти есть специальные стиральные средства.

Использовать следует только высококачественные стиральные средства, специально предназначенные для машинной стирки.

Следуйте указаниям производителя стиральных средств. Дозировка стиральных средств определяется в зависимости от веса и степени загрязненности стираемого белья, а также в зависимости от жесткости воды. Если Вы не знаете, какова жесткость воды в Вашем районе, обратитесь за справкой в муниципальную организацию по водоснабжению.

Применение недостаточного количества стирального порошка может вызвать дополнительное загрязнение белья в виде пятен и комков грязи, а также в виде коричневых отпечатков барабана на белье, причем машина может испускать неприятный запах.

Применение слишком большого количества стирального порошка служит, в конечном итоге, ненужной дополнительной нагрузкой для окружающей среды. Даже те стиральные средства, которые называют “биологическими”, содержат вещества которые, попадая в окружающую среду в больших количествах, тоже нарушают экологическое равновесие.

Смотрите всегда этикетку на белье с указаниями по стирке. Каждому изделию соответствует свой режим и своя температура стирки. Вещи, стираемые при слишком высокой температуре, часто линяют.

Концентрированные стиральные порошки

При применении таких стиральных порошков не следует использовать программу с предварительной стиркой.

Стиральный порошок следует засыпать в отделение дозатора “Основная стирка”.

Эта машина, благодаря своим характеристикам, потребляет наименьшее возможное количество воды в любом режиме стирки, обеспечивая, при этом, получение блестящих результатов: Ваше белье будет всегда абсолютно чистым после стирки.

Но повышенное потребление воды связано с возможностью того, что стиральный порошок не растворится в ходе основной стирки, так что после окончания цикла стирки остатки стирального порошка могут остаться на белье.

Жидкие стиральные средства

Жидкие стиральные средства можно использовать для стирки белья при средних и низких температурах без предварительной стирки.

Жидкое стиральное средство заливается непосредственно перед началом стирки в отделение дозатора, отмеченное символом .

Жидкие добавки

Возможные добавки, например, для полоскания, надо залить в соответствующее отделение дозатора . Применение жидких добавок при полоскании исключает возможность электростатического заряда белья, что особенно полезно, если белье сушится в машине.

Уход за машиной и чистка

Чистка корпуса машины

Корпус машины следует мыть раствором, предназначенным для **ручного полоскания посуды**. После мытья корпуса этим неагрессивным раствором промойте его еще раз чистой водой и вытрите.

Важно: Не используйте никаких моющих средств, содержащих спирт.

Чистка дозатора стирального порошка

Стиральные средства и добавки образуют, через некоторое время, отложения на стенках дозатора. Поэтому, время от времени дозатор следует мыть проточной водой. Дозатор вынимается из машины при нажатии на верхнюю защелку, расположенную слева.

Для облегчения чистки дозатора можно удалить его верхнюю часть, как указано на рисунке.

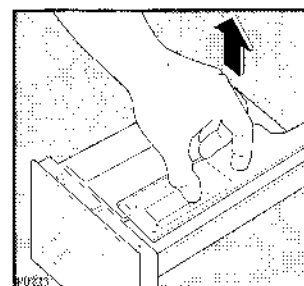
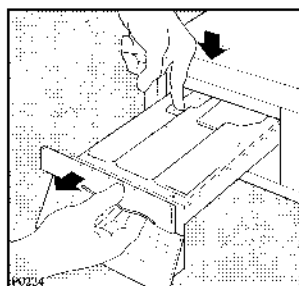

Чистка углубления дозатора

Стиральный порошок скапливается и в углублении дозатора. Для чистки углубления можно использовать старую зубную щетку. После чистки установите дозатор на место и включите программу стирки без белья.

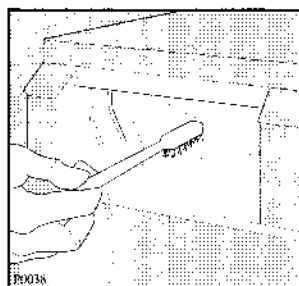

Чистка фильтра сливного шланга

На сетке фильтра скапливаются волокна от белья. Необходима периодическая чистка сетки фильтра, так как засоренный фильтр затрудняет слив воды из машины.

Периодическая чистка сетки фильтра выполняется следующим образом:

Откройте крышку фильтра. Поставьте поддон под фильтр, как показано на рисунке. Отверните сетку и выньте ее.

Промойте ее аккуратно проточной водой.

Установите сетку на место и закройте крышку.

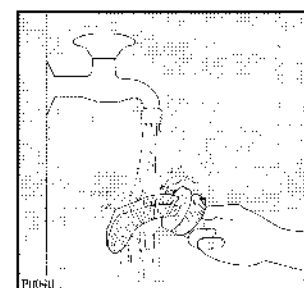
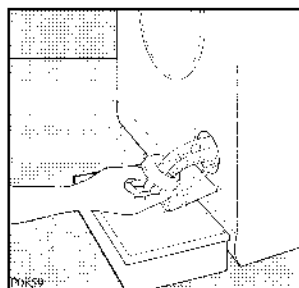
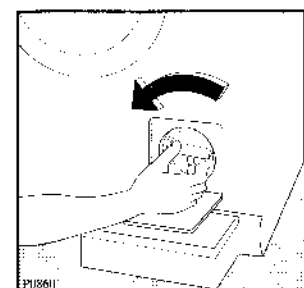
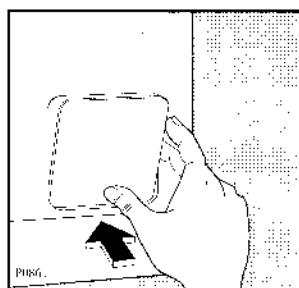

Чистка фильтра наливного шланга

Если машина трудно заполняется водой, или если на это уходит больше времени, чем нужно, то необходимо проверить чистоту фильтра наливного шланга.

Закройте водопроводный кран и отсоедините наливной шланг. Плоскогубцами выньте фильтр из шланга, как указано на рисунке, и очистите его старой зубной щеткой.

Установите фильтр на место и вновь подсоедините наливной шланг к крану.

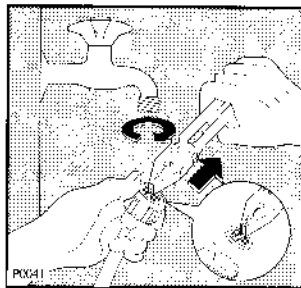

Чистка машины

Если Вы стираете обычно при низких температурах и/или при применении небольших количеств стирального порошка, то машину следует чистить примерно раз в месяц. Тогда образования плесени, издающей неприятный запах, не будет.

Для того чтобы провести чистку, засыпьте в машину нормальное количество стирального порошка и включите программу стирки при температуре 95°C без белья.

Удаление известковых отложений

Если жесткость воды превышает 7°dH, то известковые отложения следует удалять из машины не реже чем 4 раза в год.

Известковые отложения на нагревательном сопротивлении сокращают срок службы машины.

Отмерьте примерно 1,5 децилитра лимонной кислоты и используйте ее вместо стирального порошка. Машину надо защитить от воздействия низких температур (ниже 0°C). Для этого следует:

(Чтобы узнать жесткость воды в Вашем районе, обратитесь за справкой в муниципальную организацию по водоснабжению).

Защита машины от воздействия низких температур

Машину надо защитить от воздействия низких температур (ниже 0°C). Для этого следует

- Закрывать водопроводный кран и отсоединить наливной шланг.
- Выбрать любую программу стирки и запустить пустую машину на несколько секунд.
- Ввести сливной шланг в сток в полу или опустить его в ведро.

- Выбрать программу "Слив" и оставить машину на несколько секунд в рабочем состоянии для обеспечения слива всей воды.

Внимание: Перед новым вводом машины в эксплуатацию следует подключить наливной и сливной шланги.

Если машина не работает

• Возможная неисправность	• Вероятная причина
<ul style="list-style-type: none"> ■ При включении машина не работает 	<ul style="list-style-type: none"> ■ Неисправны предохранители ■ Машина не была включена в электросеть ■ Неплотно закрыт загрузочный люк ■ Неправильная установка ручки переключателя режимов ■ Водопроводный кран закрыт ■ Кнопка “Вкл./Выкл” не нажата
<ul style="list-style-type: none"> ■ Нет залива воды в машину 	<ul style="list-style-type: none"> ■ Водопроводный кран закрыт ■ Вода не вытекает из крана или напор воды недостаточен ■ Фильтр наливного шланга засорен ■ Неплотно закрыт загрузочный люк
<ul style="list-style-type: none"> ■ Машина сливает воду во время наполнения 	<ul style="list-style-type: none"> ■ Сливной шланг неправильно положен. Конiec сливного шланга должен находиться не ниже 60 см от уровня пола (расстояние между концом шланга и местом подключения к канализации)
<ul style="list-style-type: none"> ■ Отжима нет или слива нет 	<ul style="list-style-type: none"> ■ Перегиб сливного шланга ■ Сетка фильтра засорена. Почистить ее ■ Была выбрана программа стирки, не предусматривающая слива воды ■ Неравномерное размещение белья в барабане
<ul style="list-style-type: none"> ■ Машина вибрирует и шумит во время работы 	<ul style="list-style-type: none"> ■ Крепления, установленные для перевозки машины, не были удалены ■ Машина установлена на неровной поверхности или на непрочном основании. Ножки машины неправильно отрегулированы или не закреплены ■ Нет зазора между машиной и стеной или мебелью ■ Перегрузка машины ■ Неравномерное размещение белья в барабане
<ul style="list-style-type: none"> ■ Утечка воды на пол 	<ul style="list-style-type: none"> ■ Неправильная дозировка стирального средства (применение слишком большого количества стирального порошка вызывает образование пены) ■ Стиральное средство не годится для машинной стирки ■ Дозатор стирального порошка загрязнен ■ Неправильное закрепление сливного шланга ■ Сетка фильтра не была установлена на место после чистки ■ Шланг поврежден. Есть утечки у штуцеров или у крана
<ul style="list-style-type: none"> ■ Загрузочный люк не открывается 	<ul style="list-style-type: none"> ■ Неисправность блокирующего устройства загрузочного люка
<ul style="list-style-type: none"> ■ Машина издает неприятный запах 	<ul style="list-style-type: none"> ■ Недостаточное количество стирального порошка ■ Слишком частая стирка при 40°C и слишком редкая стирка при 60°/95°C ■ Метод устранения Промыть машину, засыпая нормальное количество стирального порошка в дозатор. Установить переключатель режимов на стирку при температуре 95°C и запустить машину без белья.

Машина не выполняет сушку

- Убедитесь в том, что было установлено время сушки.
- Проверьте открыт ли кран.
- Убедитесь в том, что сливной фильтр не засорен.
- Убедитесь в том, что не превышена норма загрузки белья.
- Убедитесь в том, что было выбрано правильное время в правильном секторе (синем или зелёном).

Техническое обслуживание и запасные части

В разделе инструкции “Если машина не работает” описаны неисправности, которые Вы можете устранить без помощи специалиста.

Если Вы обращаетесь в сервисный центр по поводу одной из таких неисправностей или в результате несоблюдения правил эксплуатации, то, даже в период действия гарантии, Вам, возможно, придётся оплатить вызов специалиста.

Ремонт и запчасти обеспечиваются предприятием, уполномоченным изготовителем.

Необходимо сообщить ремонтной фирме номер и модель машины.

Модель.....

Номер изделия

Номер серии

Дата продажи.....

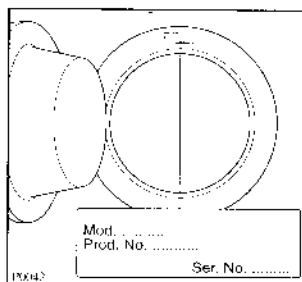

РУССКИЙ

Указания для монтажника

Технические данные

Размеры	Ширина	60 см	
	Высота	85 см	
	Глубина	57 см	
Питание	Напряжение	220-230В/50 Гц	
	Потребляемая мощность	2200 Вт 10А	
Напор воды	Минимум	5 Н/см ²	
	Максимум	80 Н/см ²	
Номинальная загрузка сухого белья	Обычное белье	Стирка	Сушка
	Синтетика	4,5 кг	2,25 кг
	Шерсть	2 кг	1,5 кг
Отжим	Максимум	1 кг	не сушить
		1000 об/мин	

CE Машина соответствует директивам ЕЭС N° 89/336/ЕЕГ и 73/23/ЕЕГ.

Установка машины

Распаковка машины

При распаковке машины следует удостовериться в том, что машина не претерпела повреждений при транспортировке. В случае каких-либо повреждений машины, о них следует немедленно осведомить ответственного за транспортировку. О повреждениях и неисправностях, а также об отсутствии каких-либо деталей надо сообщить продавцу машины.



Упаковочные материалы нельзя оставлять без присмотра, чтобы дети не могли играть с ними.

Крепления, установленные на время транспортировки

Для защиты барабана от повреждений, его закрепляют на время транспортировки. Используемый для крепления материал следует удалить перед вводом машины в эксплуатацию, иначе он может повредить машину во время её работы.

Отверните правый винт на задней стороне машины и снимите его с помощью гаечного ключа.

Наклоните машину назад, не повредив при этом планги. Проложите между машиной и полом лист упаковочного полистирола.

Удалите из двигателя защитные полистирольные элементы, а также оба полиэтиленовых мешка, сняв для этого крепящую их клейкую ленту.

Удалите сначала правый полиэтиленовый мешок вместе с полистирольным элементом (1), осторожно вытянув мешок к центру машины.

Тем же образом удалите левый мешок с полистирольным элементом (2), как указано на рисунке.

Удалите три пластмассовых винта и заткните пустые отверстия тремя пластмассовыми заглушками, приложенными к данному руководству.

Удалите три пластмассовых винта и заткните пустые отверстия тремя пластмассовыми заглушками, приложенными к данному руководству.

Внимание: Сохраните все внутренние крепежные элементы на тот случай, если машина будет перевозиться на другое место.

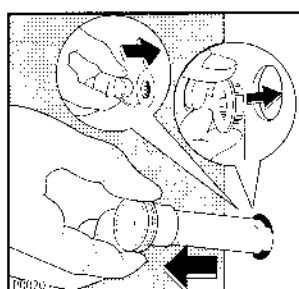
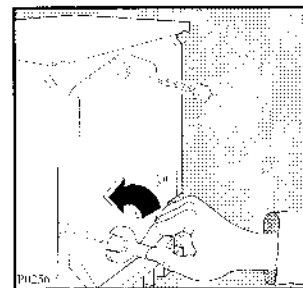
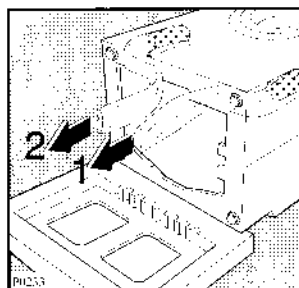
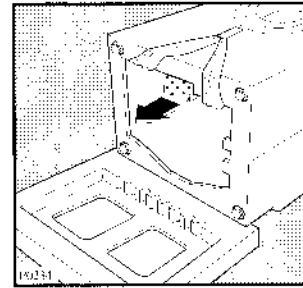
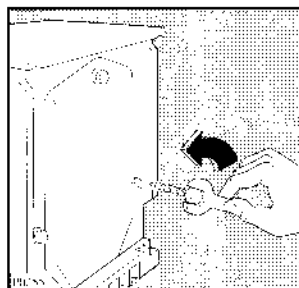

Расположение машины

Машина не должна касаться стен или какой-либо мебели.

Водопроводный кран, канализация и розетка должны находиться в зоне досягаемости шлангов и сетевого провода машины. При необходимости пригласите монтажника.

Если машину устанавливают в помещении, где может быть температура ниже 0°C, необходимо соблюдение рекомендаций, изложенных в разделе “Уход за машиной и чистка”.

Выравнивание по горизонтали

Машина должна стоять на твердой ровной поверхности. Это обеспечивает ее безупречную работу.

Для того, чтобы ровно выставить машину, отрегулируйте ее ножки и затяните контрящие гайки ножек с помощью отвертки.

Вибрация во время отжима является нормальной и неизбежной, но строгое выравнивание машины по горизонтали уменьшает такую вибрацию.

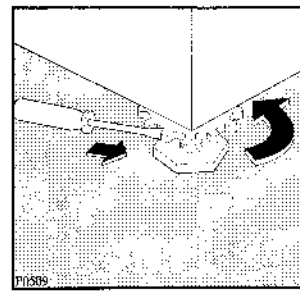
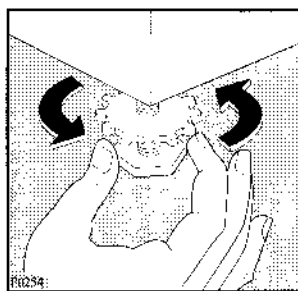

Подключение машины к водопроводу

Машина поставляется в комплекте с паливным шлангом, находящимся на задней стороне машины. Возможность поворачивания шланга налево и направо облегчает установку машины. Чтобы повернуть шланг, нужно ослабить штуцер, повернуть шланг в нужном направлении и вновь затянуть штуцер.

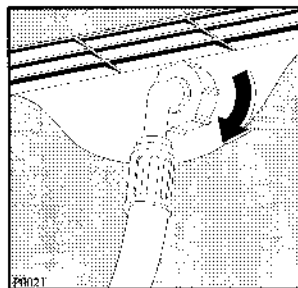

Внимание: Во избежание утечек проверьте, как затянут штуцер, даже если нет необходимости в поворачивании шланга.

Подключите машину к водопроводному крану, используя переходник и установив фильтр наливного шланга.

Важно: Используйте переходник с резьбой 3/4” и 1/2” (при необходимости в нем). Наливной шланг нельзя растягивать. Если шланг слишком короткий, его следует заменить на другой шланг особого изготовления (предназначенный для применения при высоком давлении).

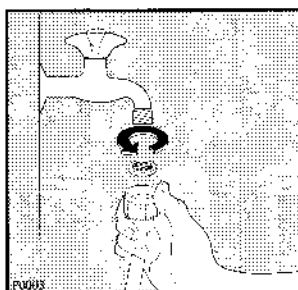

Подключение к канализации

Конiec сливного шланга можно подключить к канализации тремя разными способами.

Закрепление шланга за край раковины

Шланг должен быть прочно закреплен за край раковины, чтобы он не двигался во время слива воды из машины. Закрепить шланг можно либо с помощью настенного крючка, либо посредством привязывания его к крану.

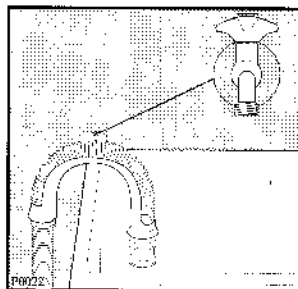

Присоединение шланга к стоку в полу

К стене прикрепляется труба высотой 60 - 80 см от пола, а к этой трубе присоединяется сливной шланг. При этом диаметр трубы должен быть не менее 40 мм. Проверьте надежность крепления шланга: он не должен выскакивать под напором воды.

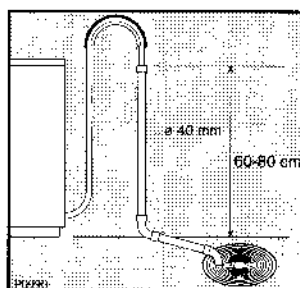

Прямое подключение к сливной трубе раковины

Ответвление должно находиться над гидрозатвором раковины. Ширина соединения должна обеспечивать свободный слив воды из машины.

Длина сливного шланга - 2 м. Его удлинять нельзя. Протянуть шланг следует вдоль пола. Конiec шланга поднимается на 60 - 100 см над полом в непосредственной близости от места слива.

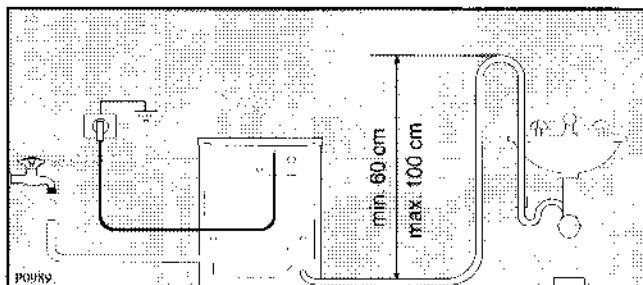

Наличие перегибов у шланга не допускается.

Подключение к электросети

Машина поставляется в комплекте с кабелем питания и вилкой для подсоединения к электросети напряжением 220-230 В (предохранитель номиналом 10 А). Если машина устанавливается во влажном помещении, например, в ванной, то следует соблюдать определенные требования по ее подключению к электросети. Машина должна иметь постоянное подключение к электросети, которое должно быть выполнено квалифицированным электриком.