

ZANUSSI

VASKEMASKINE
TVÄTTMASKIN
VASKEMASKIN
PESUKONE
СТИРАЛЬНАЯ МАШИНА
FLS 1074C FLS 1274C FLS 1474

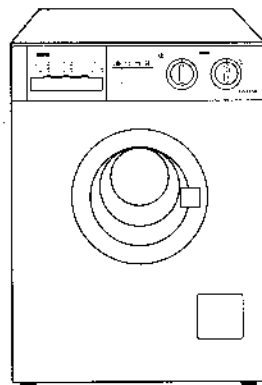

BRUGSANVISNING
BRUKSANVISNING
BRUKSANVISNING
KÄYTTÖOHJE
РУКОВОДСТВО ПО ЭКСПЛУАТАЦИИ

Уважаемый Покупатель!

Спасибо за то, что Вы выбрали продукцию компании "Занусси". Мы уверены, что Вы будете очень довольны Вашей новой стиральной машиной.

Эта новая стиральная машина отвечает всем требованиям современной стирки белья, так как позволяет сэкономить воду, электроэнергию и стиральный порошок.

- **Терморегулятор** позволяет выбрать наиболее подходящую температуру для каждой программы стирки.
- Используя программу с температурой воды 95°C, **автоматическое охлаждение воды до 60°C** перед её сливом предохраняет пластиковые трубы домашней канализационной системы от деформации по причине слишком высокой температуры воды.
- **Программа для шерсти** была специально разработана для бережной стирки шерстяных изделий, чтобы они не свалялись.

Рекомендации по охране окружающей среды

Для экономии потребления воды и электроэнергии, а также для охраны окружающей среды, рекомендуем Вам придерживаться следующих рекомендаций:

- Используйте машину с полной загрузкой белья, но не перегружая барабан.
- Используйте программу предварительной стирки только для очень грязного белья.

- Добивайтесь соответствия количества моющего средства жесткости водопроводной воды, количеству белья и степени его загрязнённости.
- Выбирайте "короткую" программу для мало загрязнённого белья.

Охрана окружающей среды

■ Повторное использование упаковочных материалов

Материалы, обозначенные символом  могут использоваться повторно. Для их утилизации необходимо укладывать их в специальные места (или контейнеры). Необходимую информацию вы можете получить в местном муниципалитете.

>PE< = полиэтилен

>PS< = полистирол

>PP< = полипропилен

■ Утилизация машины

Для утилизации машины необходимо отрезать кабель питания и вывести из строя замок грузочного люка, чтобы в машине не могли закрыться дети.

Для правильной утилизации машины необходимо обратиться за справкой в местный муниципалитет.

Некоторые параграфы данного руководства помечены символами, имеющими следующее значение:



Здесь Вы найдёте важные сведения по эксплуатации Вашей стиральной машины. Несоблюдение данных требований может привести к нанесению ущерба людям и имуществу.



Обозначает информацию для правильной эксплуатации машины и для достижения лучших результатов.



Обозначает важную информацию по охране природы.

**Наш вклад в защиту окружающей среды:
мы используем только бумагу из вторсырья.**

Содержание

Указания по безопасной эксплуатации машины	84	Если машина не работает	94-95
		■ Техническое обслуживание и запасные части	95
ДЛЯ ПОЛЬЗОВАТЕЛЯ		УКАЗАНИЯ ДЛЯ ЭЛЕКТРИКА, УСТАНОВЛИВАЮЩЕГО МАШИНУ	
Описание машины	85	Технические данные	96
■ Селектор интенсивного полоскания	85	Установка машины	97
■ Дозатор моющего средства	85	■ Распаковка машины	97
■ Программная карточка	85	■ Комплектность	97
Описание панели управления	86	■ Крепления, установленные на время транспортировки	97
■ Снижение скорости отжима	86	■ Расположение машины	98
■ Отключение слива	86	■ Выравнивание по горизонтали	98
■ Быстрая стирка	86	■ Подключение машины к водопроводу	98
■ Вкл./Выкл.	86	■ Подключение к канализации	99
■ Выбор температурного режима	86	- Закрепление планга за край раковины	99
■ Сигнальная лампа "Выполнение программы"	86	- Присоединение планга к стоку в полу	99
■ Выбор программы	86	- Прямое подключение к сливной трубе раковины	99
Как пользоваться машиной	87	■ Подключение к электросети	99
■ Загрузка машины	87		
■ Дозирование стирального порошка	87		
■ Добавки для полоскания	87		
■ Использование кнопок	87		
■ Выбор температуры стирки	87		
■ Выбор программы стирки и Запуск машины	87		
■ Окончание программы стирки	87		
Программы стирки	88-89		
Важные рекомендации по стирке	90		
■ Сортировка белья	90		
■ Температура стирки	90		
■ Сколько белья стирать за один цикл?	90		
■ Стиральные порошки и добавки	90		
■ Концентрированные стиральные порошки	91		
■ Жидкие моющие средства	91		
■ Жидкие добавки	91		
■ Этикетки на белье с указаниями по стирке	91		
Уход за машиной и чистка	92		
■ Чистка корпуса машины	92		
■ Чистка дозатора стирального порошка	92		
■ Чистка углубления дозатора	92		
■ Чистка фильтра сливного шланга	92		
■ Чистка фильтра наливного шланга	93		
■ Чистка машины	93		
■ Удаление известковых отложений	93		
■ Предотвращение замерзания	93		
■ Аварийный слив воды	93		

Указания по безопасной эксплуатации машины

Для пользователя

Перед установкой и началом использования машины изучите внимательно наши рекомендации. Их соблюдение обеспечивает надежную работу машины. Все пользователи машины должны знать правила ее эксплуатации. Сохраните эту инструкцию на случай, если машину придется перевозить на новое место или продать. Тот, кто после Вас будет ею пользоваться, должен иметь возможность ознакомиться с машиной и ее функциями, а также с указаниями по ее безопасной эксплуатации.

Установка и обслуживание

- Машина предназначена исключительно для использования в домашнем хозяйстве; поэтому, ее надо использовать именно так, как указано в данной инструкции. Если машину используют для иных целей, то есть риск получения травм и повреждения имущества.
- Только специалист имеет право установить машину и подключить ее к электросети, а также, при необходимости, открыть и наладить ее механизм. Если это сделаете Вы сами, то существует опасность непохожего функционирования машины. Это может привести к травмам или к повреждению обстановки помещения, где установлена машина.
- Ремонт должен производиться уполномоченной изготовителем фирмой с использованием фирменных запчастей. Не пытайтесь самостоятельно отремонтировать машину!
- Машина не должна стоять на планках: наливной и сливной шланги должны лежать свободно, без перегибов, а сама машина должна стоять на ровной и прочной поверхности.

Эксплуатация стиральной машины

- Пользоваться стиральной машиной могут только взрослые. Во время стирки и сушки загрузочный люк машины может сильно нагреваться. Поэтому, во время работы машины возле нее не должны находиться дети.
- Не начинайте загрузку белья в машину, не убедившись в том, что барабан пуст.
- Не перегружайте машину бельем (см. раздел “Максимальное заполнение”).
- Бюстгалтеры с “косточками” нельзя стирать в машине, так как косточки могут порвать другое белье и повредить механизм машины.

- Такие предметы, как монеты, гвозди, заколки, булавки, иголки, могут серьезно повредить машину. Поэтому перед загрузкой белья в машину нужно проверить, пусты ли карманы стираемых изделий. Застегните все пуговицы и молнии.
- Мелкие предметы, такие как, например, чулки, пояса, ленты и пр., нужно для стирки заложить в мешочек, иначе во время стирки они могут застрять между баком и барабаном.
- При стирке белья следуйте указаниям производителя стиральных порошков и средств полоскания. Используйте только стиральные порошки с пенообразованием, то есть порошки, предназначенные для автоматической машинной стирки. Передозировка моющих средств может привести к серьезным повреждениям, как белья, так и машины.
- Не используйте Вашу машину для химчистки. Не производите отбеливание или окраску белья в стиральной машине. Те вещи, для удаления пятен с которых были использованы химические вещества, нужно аккуратно прополоскать в воде перед их загрузкой в машину.
Согласно Закону “О защите прав потребителей”, при нарушении установленных правил эксплуатации ущерб, причиненный вследствие таких нарушений, не возмещается, требования по недостаткам, возникшим в результате таких нарушений, не удовлетворяются.
- По окончании стирки закройте водопроводный кран и выключите главный выключатель (отключите питание). Когда машина не используется, ее загрузочный люк должен быть приоткрытым. Тогда уплотнение загрузочного люка не потеряет своей эластичности.

Описание машины

- 1 Скрытый селектор интенсивного полоскания
- 2 Дозатор моющего средства
- 3 Программная карточка
- 4 Спичение скорости отжима
- 5 Отключение слива
- 6 Быстрая стирка
- 7 Вкл./Выкл.
- 8 Выбор температурного режима
- 9 Сигнальная лампа "Выполнение программы"
- 10 Выбор программы
- 11 Ручка загрузочного люка
- 12 Фильтр сливного шланга
- 13 Регулируемые ножки для выравнивания машины по горизонтали

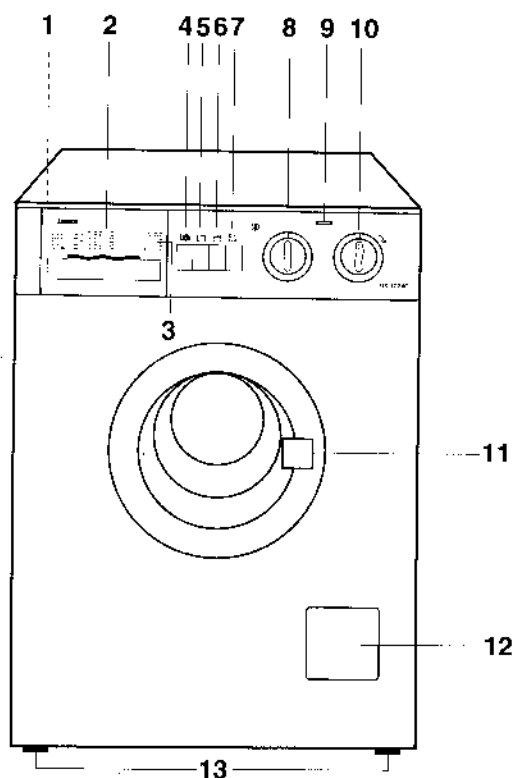

1 Селектор интенсивного полоскания



При поставке машина уже отрегулирована так, что она очень бережно расходует воду. При выборе функции "интенсивное полоскание", при работе с программами от А до D, машина выполнит полоскание с большим количеством воды: в модели FLS1074C и 1274C будет увеличено количество воды, в модели FLS1474 будет выполнено дополнительное полоскание (4 вместо 3). Для этого следует:

- выдвинуть дозатор моющего средства
- отверткой установить регулятор на символ 
- вновь установить дозатор на место.

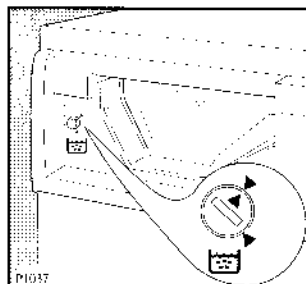
Данная функция удобна для стирки мягкой водой, а также при стирке белья для людей с очень чувствительной кожей.



2 Дозатор моющего средства

-  отделение для дозировки порошка предварительной стирки
-  отделение для дозировки порошка основной стирки
-  отделение для дозировки добавок, используемых при полоскании

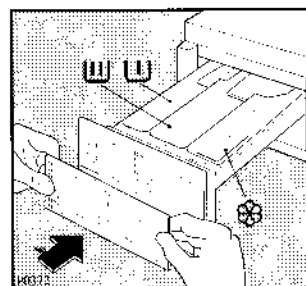

3 Программная карточка

К машине прилагается самоклеющаяся программная карточка на русском языке.

Описание панели управления

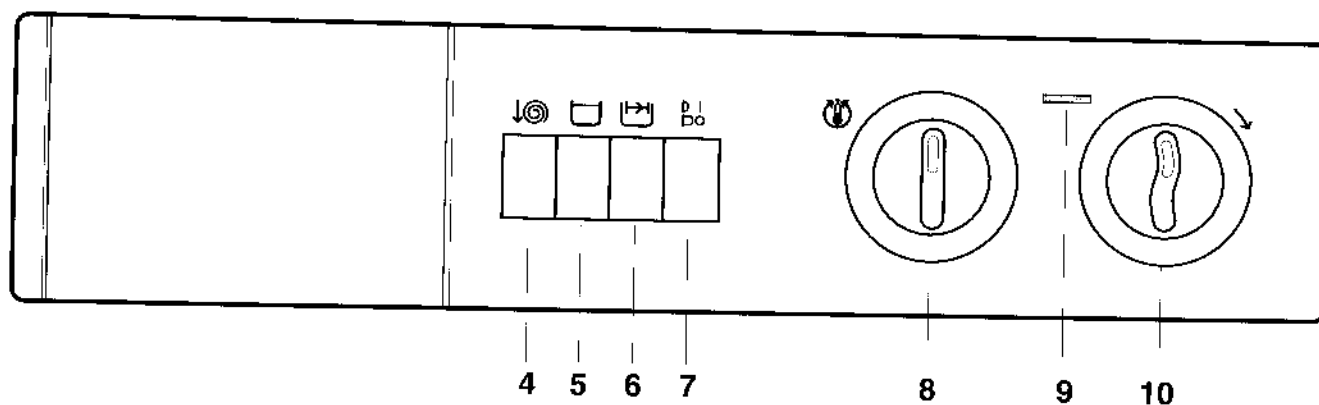

4 Снижение скорости отжима

При нажатии на эту кнопку, скорость отжима понижается следующим образом:

- FLS1074C, FLS1274C: с 1000 или 1200 об/мин соответственно до 650 об/мин при работе по программам от А до G и с 650 об/мин до 450 об/мин при работе по программам от H до P.
- FLS1474: с 1400 до 1050 об/мин при работе по программам от А до G и с 650 об/мин до 550 об/мин при работе по программам от H до P.

5 Отключение слива

Если Вы нажмёте эту кнопку, то слив отключится и бельё после полоскания останется в воде. Используется с программами "Н", "J", "K", "M", "N".

Кнопку не следует нажимать во время стирки шерсти, так как долгое нахождение в воде может повредить её волокна. Для продолжения выполнения программы можно либо нажать вновь на кнопку отключения слива (тогда бельё отожмётся автоматически) или выбрать программу "Q" (Слив).

6 Быстрая стирка

Если Вы нажмете на эту кнопку перед выбором программы, то время стирки сокращается.

Кнопка активна при выборе программ "Белое/цветное бельё" и "Синтетика".

Используют такой режим стирки тогда, когда бельё мало загрязнено. Температуру при этом надо установить не более 60°C.

7 Вкл./Выкл.

Нажмите кнопку запуска машины. Машина заработает и сигнальная лампа "Выполнение программы" загорится. Если вы хотите доложить белье в машину, кнопку надо отжать. Для повторного запуска машины надо вновь нажать на кнопку, и процесс продолжится. По окончании стирки выключите машину, отжав кнопку.

8 Выбор температурного режима

Поверните ручку на необходимое значение температуры. В описании программ Вы найдёте рекомендации по выбору правильного температурного режима для стирки разных видов белья. Ручку можно вращать в обе стороны. При нахождении ручки напротив символа , нагревания воды не происходит.

9 Сигнальная лампа "Выполнение программы"

Эта лампа загорается, как только машина начинает стирать. Она гаснет, как только происходит нажатие кнопки "Вкл./Выкл."

10 Выбор программы

Выберите программу согласно типу ткани и степени загрязнения белья. Для этого нужно повернуть ручку по часовой стрелке и установить необходимую программу.

Как пользоваться машиной

Перед началом использования машины включите программу стирки без белья при температуре 60°C, отключив предварительную стирку, чтобы прочистить барабан и все внутренние элементы машины. При этом в отделение дозатора "Основная стирка" следует насыпать 100 г стирального порошка. Теперь можно выполнить первую стирку.

1. Загрузка машины

Откройте загрузочный люк. Положите белье в машину, вещь за вещью, как можно более равномерно. Не мните и не комкайте его.

2. Дозирование стирального порошка

Выдвиньте дозатор стирального порошка. Отмерьте нужное количество стирального порошка, учитывая вес стираемого белья. Засыпьте порошок в дозатор.

Если есть необходимость в предварительной стирке, то часть порошка засыпьте в отделение с обозначением .

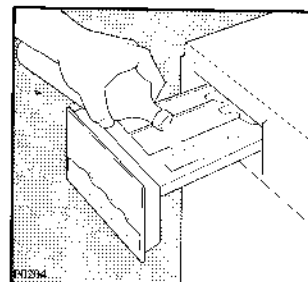
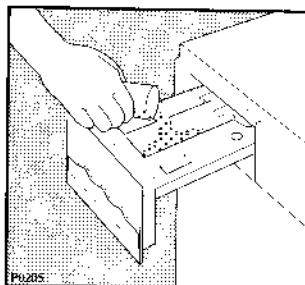

3. Добавки для полоскания

Добавки для полоскания следует налить в отделение с обозначением . Не превышайте дозировку. Задвиньте дозатор на место.

4. Использование кнопок

При желании нажмите необходимые кнопки дополнительных функций. Кнопки, которые можно использовать в сочетании с той или иной программой приведены в таблицах программ стирки.

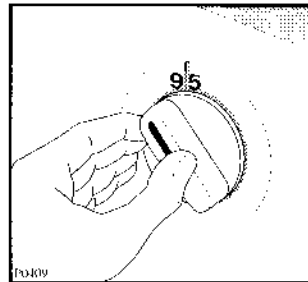
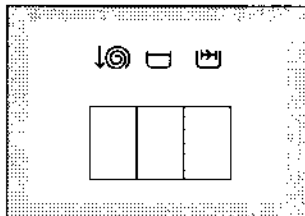

5. Выбор температуры стирки

Теперь следует установить температурный режим стирки.

6. Выбор программы стирки и запуск машины

Перед запуском проверьте: включена ли машина в розетку; открыт ли кран; правильно ли установлен сливной шланг; хорошо ли закрыт загрузочный люк машины. Если все в норме, поверните переключатель выбора программ по часовой стрелке. Затем нажмите на кнопку "Вкл./Выкл.". Включается контрольная лампа и программа начинает выполняться.

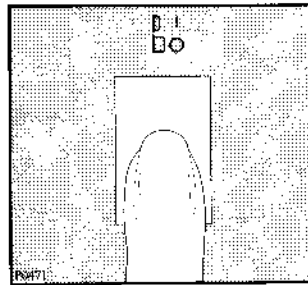
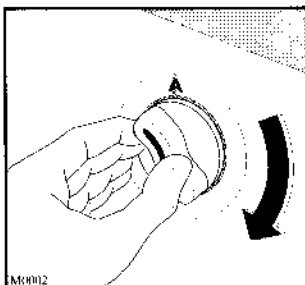

7. Окончание программы стирки

По окончании заданной программы машина останавливается автоматически. Если была выбрана программа, не предусматривающая слива воды (кнопка  в нажатом положении), перед открытием загрузочного люка необходимо слить воду. Загрузочный люк можно будет открыть только приблизительно через 2 минуты после окончания работы программы, когда отключится блокировка









замка. Отпустите кнопку "Вкл./Выкл.". Лампа "выполнение программы" гаснет.

Выньте белье. Проверьте, что барабан совсем пуст. Для этого надо его просто повернуть рукой. Оставьте загрузочный люк машины открытым на некоторое время, чтобы вся влага испарилась. По окончании стирки рекомендуется отключить электропитание и закрыть водопроводный кран.

Программы стирки

НОРМАЛЬНАЯ СТИРКА - ХЛОПОК











Макс. загрузка: 4,5 кг

Программа	Температура	Тип белья	Программа стирки (ненажатая кнопка)	Кнопка
A	60°-95°	Белое бельё с предварительной стиркой (большая степень загрязнения)	Предварительная стирка при 40°C, Нормальная стирка, полоскания Отжим при 1000/1200/1400 об/мин	
B	60°-95°	Белое бельё без предварительной стирки (средняя степень загрязнения)	Нормальная стирка, полоскания Отжим при 1000/1200/1400 об/мин	
C	30°-60°	Цветное бельё (нормально загрязненное)	Нормальная стирка, полоскания Отжим при 1000/1200/1400 об/мин	
	30°-40°	Цветное бельё (нормально загрязненное) Осторожно! Бельё может линять		
C+ 	30°-60°	Короткая стирка (малая степень загрязнения)	Нормальная стирка, полоскания Отжим при 1000/1200/1400 об/мин	
D		Полоскания	полоскания Отжим при 1000/1200/1400 об/мин	
F		Полоскание с добавками	1 полоскание Отжим при 1000/1200/1400 об/мин	
G		Длительный отжим	Отжим при 1000/1200/1400 об/мин	

Программы стирки

БЕРЕЖНАЯ СТИРКА - СИНТЕТИКА

Макс. загрузка: 2 кг. Шерсть: 1 кг

Программа	Температура	Тип белья	Программа стирки (понажатая кнопка)	Кнопка
H	40°-60°	Синтетика Комбинации разных волокон с предварительной стиркой (большая степень загрязнения)	Предварительная стирка при 40°C, Нормальная стирка 3 полоскания короткий отжим при 650 об/мин	
J	40°-60°	Синтетика Комбинации разных волокон без предварительной стирки (средняя степень загрязнения)	Нормальная стирка, 3 полоскания, короткий отжим при 650 об/мин	
J+ 	30°-60°	Быстрая стирка для синтетики (с небольшой степенью загрязнения)	Нормальная стирка, 3 полоскания, короткий отжим при 650 об/мин	
K	30°-40°	Легкие ткани	Нормальная стирка, 3 полоскания, короткий отжим при 650 об/мин	
L	 -40°	“Подлежащая машинной стирке”, шерсть и комбинации шерсти с другими волокнами	Нормальная стирка, 3 полоскания, короткий отжим при 650 об/мин	
M		Полоскания	3 полоскания, короткий отжим при 650 об/мин	
N		1 полоскание с добавками	1 полоскание короткий отжим при 650 об/мин	
P		Короткий отжим	Отжим при 650 об/мин	
Q		Слив		

Важные рекомендации по стирке

Сортировка белья

Не оставляйте белье, особенно влажное, надолго в машине. Влажное белье плесневеет и издает неприятный запах. Пятна плесени не удаляются никаким способом. Цветное белье рекомендуется не стирать вместе с белым. Цветное белье надо стирать отдельно от остального белья, особенно если красители нестойкие. Эту рекомендацию следует соблюдать, в частности, при первой стирке цветного белья, потому что оно часто содержит избыточное количество красителя, который сходит именно во время первой стирки.

Льняные вещи можно стирать либо в режиме "Хлопок", либо в режиме "Синтетика", причём они могут быть подвергнуты только короткому отжиму во избежание повреждения волокон.

Материалы, не требующие глаженья, такие как, например, полиэфирные ткани и комбинации хлопчатобумажных и полиэфирных волокон - могут стираться в режиме "Синтетика".

Нежные материалы, такие как, например, акрил, а также большинство изделий из гардинного полотна, стираются в режиме "Легкие ткани".

Программа "Шерсть" предназначена специально для стирки чистой новой шерсти и используется, когда на стираемых шерстяных вещах есть указание "Машинная стирка". Другие типы шерсти, не отмеченные таким указанием, также как и шерстяные изделия, содержащие инородные волокна, могут сесть при машинной стирке, и даже свалиться.

В конце стирки шерсть можно подвергнуть только весьма короткому отжиму.

Температура стирки

Белое хлопчатобумажное белье рекомендуется стирать при температуре 60°C вместо 95°C.

Рекомендуется выбор программы экономичной стирки и применение качественного стирального порошка, что позволяет получить такие же результаты, как и после высокотемпературной стирки и, одновременно с этим, сэкономить электроэнергию.

Не стирайте льняные вещи при температуре выше 60°C. Слабозагрязненное белье будет вполне чистым после стирки при температуре 40°C.

Белые и цветные синтетические изделия стираются обычно при температуре 60°C, но часто достаточно температура 40°C (когда белье не сильно загрязнено).

Не стирайте линяющие цветные ткани и нежные ткани при температуре выше 40°C.

Сколько белья стирать за один цикл?

Поскольку взвешивание белья часто затруднительно, количество стираемого за один цикл белья мы рекомендуем определять следующим образом:

Хлопчатобумажное белье: Полный барабан, причём белье не должно быть уложено слишком плотно.

Обычное хлопчатобумажное белье: Не более 2/3 барабана.

Нежные ткани и шерстяное белье: Не более половины барабана.

Перед загрузкой белья в машину следует:

Порванное белье зашить.

Пришить плотно все пуговицы. Застегнуть молнии.

Удалить мелкие предметы из карманов и закрыть их. Гвозди, скрепки, булавки и подобные острые предметы могут испортить бельё и послужить причиной серьёзного повреждения машины.

Примечание. На поломки, вызванные неправильной эксплуатацией машины, гарантия не распространяется.

Трудновыводимые пятна, такие как, например, травяные пятна, а также пятна ржавчины, смолы, чернил, и т.п. должны быть удалены перед началом машинной стирки.

Для выведения некоторых пятен, например, от масляной краски, используются растворители типа скипидара. Если для удаления пятен с белья применяются такие вещества, то белье должно полностью высохнуть перед его загрузкой в стиральную машину.

Производитель машины не отвечает за повреждения, вызванные наличием растворителей или других огнеопасных материалов на стираемых тканях.

Стиральные порошки и добавки

Результат стирки зависит во многом от качества и количества применяемых стиральных средств.

Для стирки цветного белья, синтетики и шерсти есть специальные стиральные средства.

Использовать следует только высококачественные стиральные средства, специально предназначенные для машинной стирки.

Следуйте указаниям производителя стиральных средств. Дозировка стиральных средств определяется в зависимости от веса и степени загрязнённости стираемого белья, а также в зависимости от жесткости воды. Если Вам не известна жесткость воды, обратитесь за справкой в муниципальную службу водоснабжения.

Применение недостаточного количества стирального порошка может вызвать дополнительное загрязнение белья в виде пятен и комков грязи, а также в виде коричневых отпечатков барабана на белье, причём манипула может испускать неприятный запах.

Применение слишком большого количества стирального порошка служит, в конечном итоге, ненужной дополнительной нагрузкой для окружающей среды. Даже те стиральные средства, которые называют "биологическими", содержат вещества которые, попадая в

окружающую среду в больших количествах, тоже нарушают экологическое равновесие.

Необходимо всегда проверять этикетку белья с рекомендациями для стирки. Каждое изделие требует своего режима и своей температуры стирки. Вещи, стираемые при слишком высокой температуре, часто линяют.

Концентрированные стиральные порошки

При использовании таких стиральных порошков отпадает необходимость в "Предварительной стирке".

Стиральный порошок засыпается в отделение дозатора "Основная стирка".

Эта машина, благодаря своим характеристикам, потребляет наименьшее возможное количество воды в любом режиме стирки, обеспечивая, при этом, получение блестящих результатов: Ваше белье будет всегда после стирки абсолютно чистым.

Однако пониженное потребление воды связано с возможностью того, что стиральный порошок не растворится в ходе основной стирки, так что после окончания полного цикла стирки на белье можно будет обнаружить остатки порошка.

Жидкие моющие средства

































Жидкие моющие средства могут применяться для стирки белья при средних и низких температурах, а также для программ, не предусматривающих предварительную стирку. Жидкое моющее средство наливается непосредственно перед началом стирки в отделение дозатора, обозначенное символом .

Жидкие добавки

Возможные добавки, например, для полоскания, нужно наливать в соответствующее отделение дозатора . Использование жидких добавок при полоскании исключает возможность электростатического заряда белья, что является преимуществом для машинной сушки.

Этикетки на белье с указаниями по стирке

Очень часто на белье есть этикетки с указаниями по стирке.

<p>Нормальная стирка</p>  <p>Стирка</p>  <p>Бережная стирка</p>	 <p>Стирка при 95°</p> 	 <p>Стирка при 60°</p> 	 <p>Стирка при 40°</p>  	 <p>Стирка при 30°</p> 	 <p>Ручная стирка</p>	 <p>Не стирать в воде</p>
 <p>ОТБЕЛИВАНИЕ</p>	 <p>Можно отбеливать в холодной воде</p>			 <p>Не отбеливать</p>		
 <p>ГЛАЖЕНИЕ</p>	 <p>Гладить при 200° макс.</p>	 <p>Гладить при 150° макс.</p>	 <p>Гладить при 110° макс.</p>	 <p>Не гладить</p>		
 <p>ХИМЧИСТКА</p>	 <p>Химчистка любым растворителем</p>	 <p>Химчистка бензином, чистым спиртом, перхлоратом, R111 - R113</p>	 <p>Химчистка бензином, чистым спиртом, R113</p>	 <p>Не подлежит химчистке</p>		
 <p>СУШКА</p>	 <p>Сушка в разостланном виде</p>	 <p>Сушка без отжима</p>	 <p>Сушка на плечиках</p>	 <p>Нормальная температура</p>  <p>Низкая температура</p> <p>Можно сушить в машине</p>	 <p>Не сушить в машине</p>	

Уход за машиной и чистка

1. Чистка корпуса машины

Корпус машины следует мыть раствором, предназначенным для **ручного полоскания посуды**. После мытья корпуса этим неагрессивным раствором промойте его еще раз чистой водой и вытрите.

Важно: Не используйте никаких моющих средств, содержащих спирт.

2. Чистка дозатора стирального порошка

Через некоторое время, стиральные порошки и добавки образуют на стенках дозатора отложения.

Поэтому, время от времени дозатор следует мыть проточной водой. Дозатор вынимается из машины при нажатии на верхнюю защелку, расположенную слева.

Для облегчения чистки дозатора снимите его верхнюю часть, как это показано на рисунке.

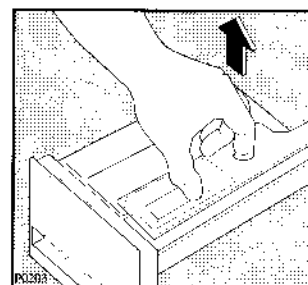
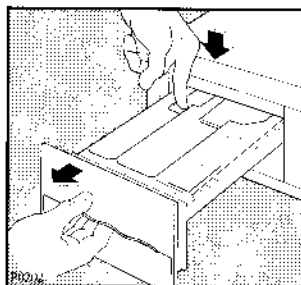

3. Чистка углубления дозатора

Стиральный порошок скапливается и в углублении дозатора. Для чистки углубления можно использовать старую зубную щетку. После чистки установите дозатор на место, и включите программу стирки без белья.

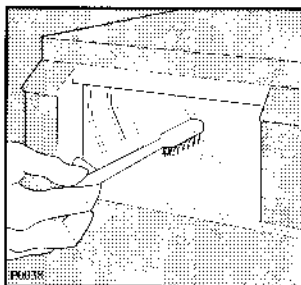

4. Чистка фильтра сливного шланга

На сетке фильтра скапливаются волокна белья. Необходима периодическая чистка сетки фильтра, так как засоренный фильтр затрудняет слив воды из машины.

Периодическая чистка сетки фильтра выполняется следующим образом:

Откройте крышку фильтра. Поставьте поддон под фильтр, как указано на рисунке. Отверните сетку и выньте ее.

Промойте ее аккуратно проточной водой.

Установите сетку на место и закройте крышку.

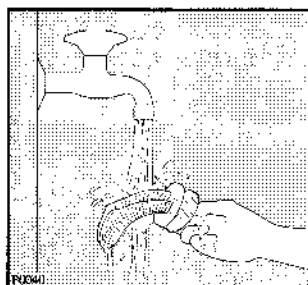
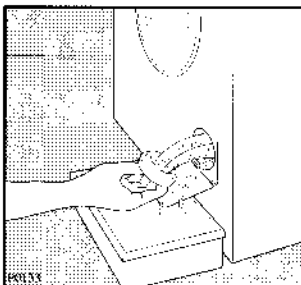
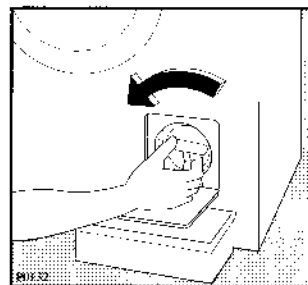
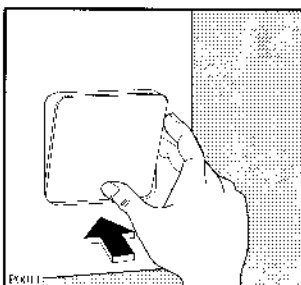

5. Чистка фильтра наливного шланга

При затруднительном заполнении водой, или если на это уходит больше времени, чем нужно, необходимо проверить чистоту фильтра наливного шланга.

Закройте водопроводный кран и отсоедините наливной шланг. Плоскогубцами выньте фильтр из шланга, как указано на рисунке, и очистите его старой зубной щеткой.

Установите фильтр на место и вновь подсоедините наливной шланг к крану.

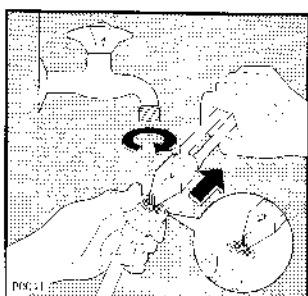

6. Чистка машины

Если Вы стираете обычно при низких температурах и/или при применении небольших количеств стирального порошка, то машину следует чистить примерно раз в месяц. Тогда образования плесени, издающей неприятный запах, не будет.

Для чистки машины насыпьте в дозатор нормальное количество стирального порошка и включите программу стирки без белья при температуре 95°C.

7. Удаление известковых отложений

Если жесткость воды превышает 7°dH, то известковые отложения следует удалять из машины не реже чем 4 раза в год.

Известковые отложения на нагревательном сопротивлении сокращают срок службы машины.

Отмерьте примерно 1,5 децилитра лимонной кислоты и используйте ее вместо стирального порошка. Включите программу стирки без белья при самой высокой температуре стирки.

(Чтобы узнать жесткость воды в Вашем районе, обратитесь за справкой в муниципальную организацию по водоснабжению).

8. Предотвращение замерзания

Если машина установлена в помещении, где температура может опуститься ниже 0°C, необходимо выполнить следующее:

- Закройте водопроводный кран и отвинтите наливной шланг от крана.
- Опустите конец сливного и наливного шланга в стоящий на полу тазик.
- Включить программу “слив” и дождаться её завершения (селектор программ должен вернуться в положение “Стоп”).
- Вынуть вилку из розетки.
- Завинтить наливной шланг и установить сливной шланг.

При выполнении данных операций, оставшаяся в машине вода будет слита, что предотвратит образование льда в машине, а, следовательно, поломку её компонентов.

При включении машины убедитесь, что температура окружающей среды выше 0°C.

9. Аварийный слив воды

Если машина не сливает воду (сливной насос не работает или засорен сливной шланг), то для слива необходимо:

- отключить вилку от розетки
- закрыть водопроводный кран
- дождаться охлаждения воды (если необходимо)
- установить ёмкость под фильтр для сбора воды
- слегка ослабить фильтр, чтобы вода могла постепенно стекать в ёмкость.

Если машина не работает

■ Возможная неисправность	■ Вероятная причина
■ При включении машина не работает	<ul style="list-style-type: none"> ■ Неисправные предохранители ■ Машина не была включена в электросеть ■ Неплотно закрыт загрузочный люк ■ Неправильная установка ручки переключателя режимов ■ Водопроводный кран закрыт ■ Кнопка “Вкл./Выкл” не нажата
■ Нет залива воды в машину	<ul style="list-style-type: none"> ■ Водопроводный кран закрыт ■ Непоступление воды из крана или её недостаточный напор. ■ Фильтр наливного шланга засорен ■ Неплотно закрыт загрузочный люк
■ Машина сливает воду во время наполнения	<ul style="list-style-type: none"> ■ Сливной шланг неправильно положен. Конец сливного шланга должен находиться не ниже 60 см от уровня пола (расстояние между концом шланга и местом подключения к канализации)
■ Отжима нет или слива нет	<ul style="list-style-type: none"> ■ Перегиб сливного шланга ■ Сетка фильтра засорена. Почистить ее ■ Была нажата кнопка <input type="checkbox"/> ■ Неравномерное размещение белья в барабане
■ Машина вибрирует и шумит во время работы	<ul style="list-style-type: none"> ■ Крепления, установленные для перевозки машины, не были удалены ■ Машина установлена на неровной поверхности или на непрочном основании. Поджки машины неправильно отрегулированы или не закреплены ■ Нет зазора между машиной и стеной или мебелью ■ Перегрузка машины ■ Неравномерное размещение белья в барабане
■ Утечка воды на пол	<ul style="list-style-type: none"> ■ Неправильная дозировка стирального средства (применение слишком большого количества стирального порошка вызывает образование пены) ■ Стиральное средство не годится для машинной стирки ■ Дозатор стирального порошка загрязнен ■ Неправильное закрепление сливного шланга ■ Сетка фильтра не была установлена на место после чистки ■ Шланг поврежден. Есть утечки у фитингов или у крана
■ Загрузочный люк не открывается	<ul style="list-style-type: none"> ■ Неисправность блокирующего устройства загрузочного люка

<ul style="list-style-type: none"> ■ Машина издаёт неприятный запах 	<ul style="list-style-type: none"> ■ Недостаточное количество стирального порошка ■ Слишком частая стирка при 40°C и слишком редкая стирка при 60°/95°C ■ Метод устранения Промыть машину, засыпая нормальное количество стирального порошка в дозатор. Установить переключатель режимов на стирку при температуре 95°C и включить машину без белья.
<ul style="list-style-type: none"> ■ Отжим начинается с задержкой или не выполняется 	<ul style="list-style-type: none"> ■ Сработала система электронного контроля дисбаланса, потому что бельё в барабане было уложено неравномерно. Бельё равномерно распределится в барабане при изменении направления вращения. Это может произойти несколько раз, прежде чем дисбаланс исчезнет и будет выполнен нормальный отжим. Если через 10 минут бельё не уложилось равномерно, то отжим не будет выполнен.
<ul style="list-style-type: none"> ■ Машина издаёт непривычный шум 	<ul style="list-style-type: none"> ■ Машина оборудована двигателем с коллектором, который издаёт шум, отличающийся от шума обычных двигателей. Данный двигатель обеспечивает плавное включение отжима и лучшее распределение белья в барабане, что положительно сказывается на устойчивости машины.
<ul style="list-style-type: none"> ■ В машине не видно воды 	<ul style="list-style-type: none"> ■ Данные машины, продукты современной технологии, работают очень экономично, с пониженным расходом воды, обеспечивая, тем не менее, отличные результаты.

Техническое обслуживание и запасные части

В разделе “Если машина не работает” описаны неисправности, которые Вы можете устранить без помощи специалиста.

Если Вы обращаетесь в сервисный центр по поводу одной из таких неисправностей или в результате несоблюдения правил эксплуатации, то, даже в период действия гарантии, Вам, возможно, придётся оплатить вызов специалиста.

Ремонт и запчасти обеспечиваются предприятием, уполномоченным изготовителем.

Необходимо сообщить ремонтной фирме номер и модель машины.

Модель.....

Номер изделия

Номер серии

Дата продажи

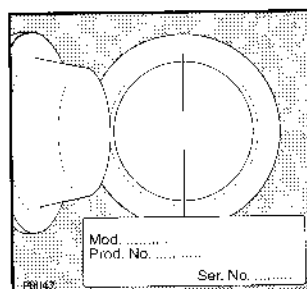

Технические данные

		FLS 1074C	FLS 1274C-1474
Размеры	Ширина	60 см	60 см
	Высота	85 см	85 см
	Глубина	54 см	58 см
Питание	Напряжение	220-230В/50 Гц	
	Потребляемая мощность	2200 Вт 10А	
Напор воды	Минимум	5 Н/см	
	Максимум	80 Н/см	
Номинальная нагрузка сухого белья	Обычное белье	4,5 кг	
	Синтетика	2 кг	
	Шерсть	1 кг	
Отжим	Максимум	1000 об/мин (FLS 1074C)	
		1200 об/мин (FLS 1274C)	
		1400 об/мин (FLS 1474)	

CE Машина соответствует директивам ЕЭС № 89/336/ЕЕГ и 73/23/ЕЕГ.

Установка машины

Распаковка машины

При распаковке машины следует удостовериться в том, что машина не претерпела повреждений при транспортировке. В случае обнаружения повреждений машины о них следует сообщить ответственному за перевозку.

О повреждениях и неисправностях, а также об отсутствии каких-либо деталей надо сообщить продавцу машины.



Упаковочные материалы нельзя оставлять без присмотра, чтобы дети не могли играть с ними.

Комплектность

- Переходник для присоединения шланга к крану $3/4''-1/2''$.
- Фильтр, который устанавливается между краном и шлангом.

Крепления, установленные на время транспортировки

Для защиты барабана от повреждений, его закрепляют для перевозки. Используемый для крепления материал следует удалить перед включением машины, иначе он может повредить машину во время её работы.

Отверните правый винт на задней стороне машины и снимите его с помощью гаечного ключа.

Наклоните машину назад, стараясь не повредить при этом шланги. Проложите между машиной и полом лист упаковочного пенопласта.

Удалите из двигателя защитный пенопластовый блок, а также два полиэтиленовых пакета, удалив для этого удерживающую их лишнюю ленту.

Удалите сначала правый полиэтиленовый мешок вместе с пенопластовым элементом (1), осторожно вытянув мешок к центру машины.

Тем же образом удалите левый мешок с пенопластовым элементом (2), как указано на рисунке.

Удалите пенопластовый поддон и установите машину в вертикальное положение. Отверните и снимите два оставшихся винта на задней стороне машины.

Удалите три пластмассовых винта и заткните пустые отверстия тремя пластмассовыми заглушками, находящимися на задней стороне машины.

Внимание: Сохраните все внутренние крепежные элементы на тот случай, если машина будет перевозиться на другое место.

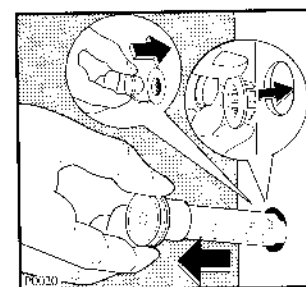
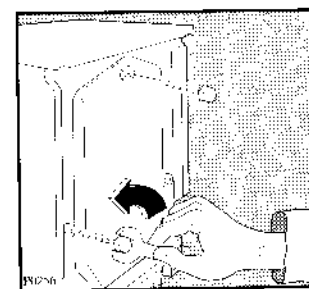
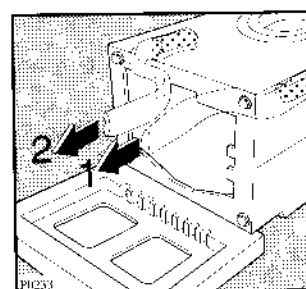
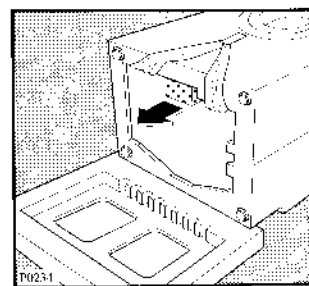
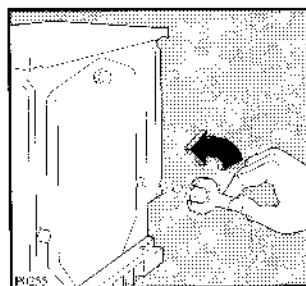

РУССКИЙ

Расположение машины

Машина не должна касаться стен или какой-либо мебели.

Водопроводный кран, канализация и розетка должны находиться в зоне досягаемости планшета и сетевого провода машины. При необходимости пригласите монтажника.

Если машину устанавливают в помещении, где может быть температура ниже 0°C, необходимо соблюдение рекомендаций, изложенных в разделе "Уход за машиной и чистка".

Выравнивание по горизонтали

Машина должна стоять на твердой ровной поверхности. Это обеспечивает ее безупречную работу.

Для того, чтобы ровно выставить машину, отрегулируйте ее ножки и затяните контргайки ножек с помощью отвертки.

Вибрация во время отжима является нормальной и неизбежной, но строгое выравнивание машины по горизонтали уменьшает такую вибрацию.

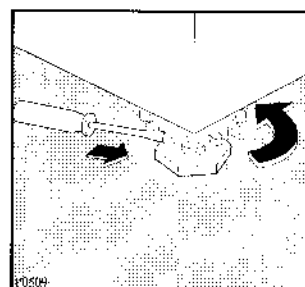
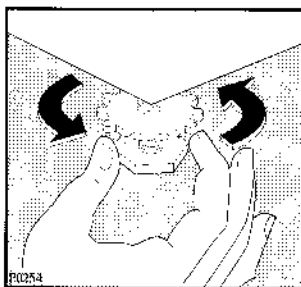

Подключение машины к водопроводу

Машина поставляется в комплекте с наливным шлангом, находящимся на задней стороне машины. Возможность поворачивания планшета влево и направо облегчает установку машины. Ослабьте гайку шланга, поверните планшет в нужное направление и вновь затяните гайку.

Внимание: Во избежание утечек проверьте, как затянут штуцер, даже если нет необходимости в поворачивании шланга.

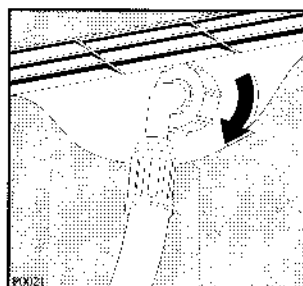

Подключите машину к водопроводному крану. Подключение должен выполнить специалист, используя переходник. В продаже есть разные типы переходников.

Важно: Используйте переходник с резьбой $\frac{1}{4}$ " и $\frac{1}{2}$ " (при необходимости в нем). Наливной шланг нельзя растягивать. Если шланг слишком короткий, его следует заменить на другой шланг особого изготовления (предназначенный для применения при высоком давлении).

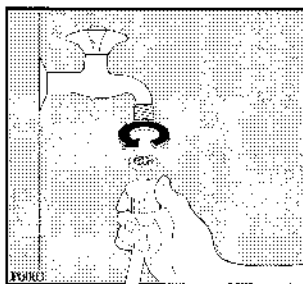

Подключение к канализации

Конiec сливного шланга можно подключить к канализации тремя разными способами.

Закрепление шланга за край раковины

Шланг должен быть прочно закреплен за край раковины, чтобы он не двигался во время слива воды из машины. Закрепить шланг можно либо с помощью настенного крючка, либо посредством привязывания его к крану.

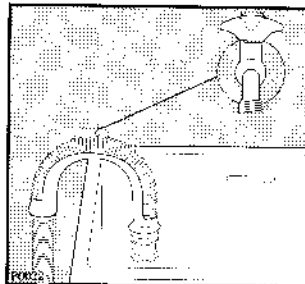

Присоединение шланга к стоку в полу

К стене прикрепляется труба высотой 60 - 80 см от пола, а к этой трубе присоединяется сливной шланг. При этом диаметр трубы должен быть не менее 40 мм. Проверьте надежность крепления шланга: он не должен выскакивать под напором воды.

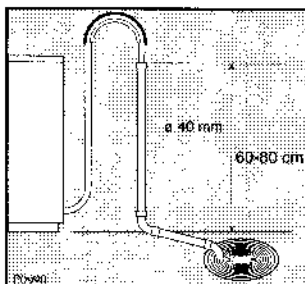

Прямое подключение к сливной трубе раковины

Ответвление должно находиться над гидрозатвором раковины. Ширина соединения должна обеспечивать свободный слив воды из машины.

Длина сливного шланга - 2 м. Его удлинять нельзя. Протянуть шланг следует вдоль пола. Конiec шланга поднимается на 60 - 100 см над полом в непосредственной близости от места слива.

Наличие перегибов у шланга не допускается.

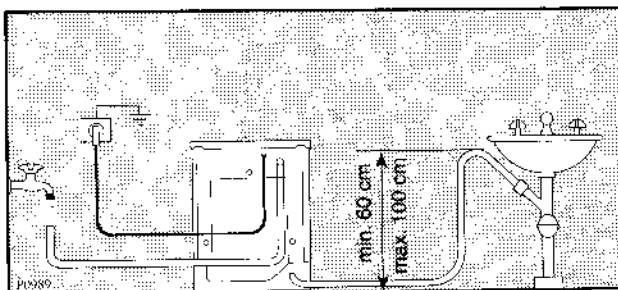

Подключение к электросети

Машина поставляется в комплекте с кабелем питания и вилкой для подсоединения к электросети напряжением 220-230 В (предохранитель номиналом 10 А). Если машина устанавливается во влажном помещении, например, в ванной, то следует соблюдать определенные требования по ее подключению к электросети. Машина должна иметь постоянное подключение к электросети, которое должно быть выполнено квалифицированным электриком.