

# ZANUSSI

## WASHING MACHINE СТИРАЛЬНАЯ МАШИНА FL 574CN

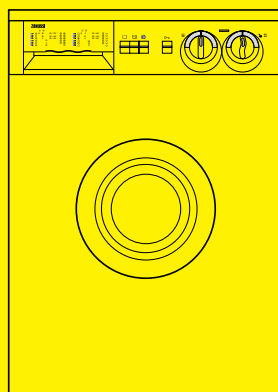

# YOUR NEW WASHING MACHINE

This new washing machine meets all requirements for a modern washing of laundry with reduced consumption of water, energy and detergent.

- **The temperature selector dial** allows you to choose personally the suitable washing temperature for your laundry.
- **The automatic cooling** of the washing water from 95°C to 60°C before draining will prevent plastic pipes of your drainage system from being deformed.

## Ecological hints

In order to obtain water and energy savings and to protect the environment, we advice you to follow these instructions:

- Whenever possible, wash the maximum load for the selected programme, without overloading the drum.
- Use a programme with prewash only for heavy soiled items.
- Measure out detergent according to the water hardness, degree of soiling and quantity of laundry being washed.
- Select "Quick wash" for lightly soiled laundry.

## Environment protection

### ■ Packaging recycling

Materials marked with the  symbol are recyclable. To enable them to be recycled, they must be placed in the appropriate collection areas (or containers). Check with your local authorities.

>PE<= polyethylene

>PS<= polystyrene

>PP<= polypropylene

### ■ Washing machine scrapping

When the appliance is to be scrapped, cut off the power supply cable and make the door closing device inoperative to avoid it becoming a death trap for a child.

For correct disposal of the machine, contact your local authority department which provides for collection of urban solid refuse.

*The symbols you will see on some paragraphs of this booklet have the following meaning:*



Important information concerning the safety in the use of your machine. Disregarding this information might lead to damages.



Information for correct use of your machine and to obtain the best performance.



Important information concerning environment protection.

***Our contribution to the protection of the environment: we use recycled paper.***

# CONTENTS

|   |       |                                    |       |
|---|-------|------------------------------------|-------|
| <b>Important information</b> .....                        | 4     | <b>Maintenance</b> .....           | 16    |
| <b>Description of the appliance</b> .....                 | 5     | ■ Bodywork .....                   | 16    |
| ■ Detergent dispenser drawer<br>and programme chart ..... | 5     | ■ Detergent dispenser drawer ..... | 16    |
| <b>Technical specifications</b> .....                     | 5     | ■ Water inlet filter .....         | 16    |
| <b>Installation</b> .....                                 | 6     | ■ Drain pump .....                 | 17    |
| ■ Unpacking .....   | 6     | ■ Emergency emptying out .....     | 17    |
| ■ Positioning .....                                       | 6     | ■ The dangers of freezing .....    | 17    |
| ■ Water inlet .....                                       | 7     | <b>Something not working</b> ..... | 18-19 |
| ■ Water drainage .....                                    | 7     |                                    |       |
| ■ Electrical connection .....                             | 7     |                                    |       |
| <b>Use</b> .....  | 8     |                                    |       |
| ■ Control panel .....                                     | 8     |                                    |       |
| ■ Washing hints .....                                     | 9     |                                    |       |
| Sorting the laundry .....                                 | 9     |                                    |       |
| Temperatures .....  | 9     |                                    |       |
| Before loading the laundry .....                          | 9     |                                    |       |
| Maximum loads .....                                       | 9     |                                    |       |
| Laundry weights .....                                     | 9     |                                    |       |
| Removing stains .....                                     | 9     |                                    |       |
| Detergents and additives .....                            | 10    |                                    |       |
| Quantity of detergent to be used .....                    | 10    |                                    |       |
| ■ International wash code symbols .....                   | 11    |                                    |       |
| ■ Washing programmes .....                                | 12-13 |                                    |       |
| ■ Operating sequence .....                                | 14-15 |                                    |       |



## IMPORTANT INFORMATION

*It is important that this instruction book be kept with the appliance for future reference. If you sell or give the appliance away, make sure that the book is passed to the new owners so that they can familiarise themselves with its operation and relevant warnings.*

*The following warnings are provided in the interests of overall safety. You must read them carefully before installing or using the appliance.*

### Installation

- When unpacking the appliance, check that it is not damaged. If in doubt, do not use it and contact the Service Centre.
- All internal packing must be removed before using the appliance. Serious damage may be caused to the machine or adjacent furniture if the protective transit devices are not removed or are not completely removed. Refer to the relevant paragraph in the instruction book.
- Any electrical work required to install this appliance must be carried out by a qualified electrician.
- Any plumbing work required to install this appliance must be carried out by a qualified plumber.
- After having installed the machine, check that it is not standing on its electrical supply cable.
- If the appliance is placed on a carpeted floor, ensure that air can circulate freely between the adjustable feet and the floor.

### Use

- This appliance is designed for domestic use. It must not be used for purposes other than those for which it was designed.
- Do not overload the appliance. Follow the instructions in the instruction book.
- Only wash fabrics which are designed to be machine washed. Follow the instructions on each garment label.
- Make sure that all pockets are empty. Objects such as coins, safety pins, pins and screws can cause extensive damage.
- Do not machine wash garments saturated with petroleum, methylated spirits, trichlorethylene, etc. If such fluids have been used to remove stains prior to washing, wait until they have completely evaporated from the fabric before placing garments in the appliance.

- Place small items such as socks, belts, etc. in a cloth bag or pillowcase to prevent them getting trapped between the drum and the tub.
- Use only the recommended quantities of fabric softener. An excessive amount could damage the laundry.
- Leave the porthole door slightly ajar when the appliance is not in use. This preserves the door seal and prevents the formation of musty smells.
- Always check that water has emptied out before opening the door. If not, drain the water following the instructions in the instruction book.
- Always unplug the appliance and shut the water tap after use.

### Service/repair

- In the event of a fault, do not attempt to repair the appliance yourself. Repairs carried out by inexperienced persons may cause damage.
- If repairs are needed, contact an authorised service centre and ask for genuine spare parts.

### Safety

- This appliance is designed to be used by adults. Children must not be allowed to touch the controls or play with the product.
- During high temperature wash cycles the glass door becomes very hot. Do not touch it.
- Pets sometimes climb into washing machines. Check the drum before each use.

# DESCRIPTION OF THE APPLIANCE

- 1 Detergent dispenser drawer
- 2 Programme chart
- 3 Option buttons
- 4 Door opening button
- 5 Temperature selector dial
- 6 Operating pilot light
- 7 Programme selector dial / ON-OFF switch
- 8 Adjustable feet

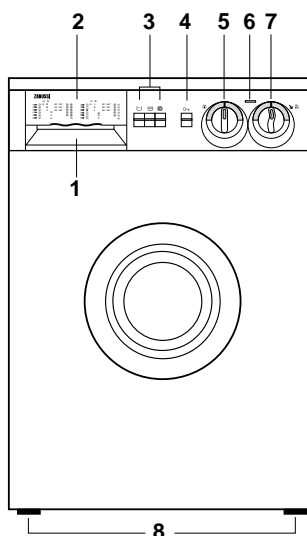

## Detergent dispenser drawer and programme chart

### Symbols

- Prewash
- Main wash
- Fabric softener

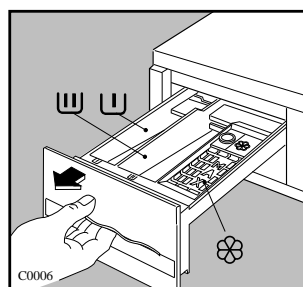

There is a programme guide in symbols on the handle of the detergent dispenser drawer.

# TECHNICAL SPECIFICATIONS

|                                |                              |                      |
|--------------------------------|------------------------------|----------------------|
| DIMENSIONS                     | Height                       | 85 cm                |
|                                | Width                        | 60 cm                |
|                                | Depth                        | 32 cm                |
| POWER SUPPLY VOLTAGE/FREQUENCY | 220-230V/50 Hz               |                      |
| TOTAL POWER ABSORBED           | 1750 W                       |                      |
| MINIMUM FUSE PROTECTION        | 10 A                         |                      |
| WATER PRESSURE                 | Minimum                      | 5 N/cm <sup>2</sup>  |
|                                | Maximum                      | 80 N/cm <sup>2</sup> |
| MAXIMUM LOAD                   | Cotton                       | 3.5 kg               |
|                                | Synthetics, delicate fabrics | 1 kg                 |
|                                | Woollens                     | 0.7 kg               |
| SPIN SPEED                     | 500 rpm                      |                      |



This appliance complies with the following EEC Directives:  
 73/23/EEC of 19/02/73 relating to low voltage  
 89/336/EEC of 03/05/89 relating to electromagnetic compatibility

# INSTALLATION

## Unpacking



All transit bolts and packing must be removed before using the appliance.

You are advised to keep all transit devices so that they can be refitted if the machine ever has to be transported again.

1. Using a spanner, unscrew and remove the rear right-hand bolt and lay the machine on its back, taking care not to squash the hoses. This can be avoided by placing one of the corner packing pieces between the machine and the floor.

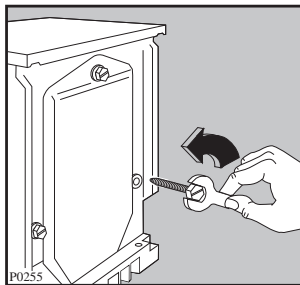

2. Release the two plastic bags by removing the adhesive strip.
3. Carefully remove the right-hand bag (1) then the left-hand bag (2) by pulling them towards the centre of the machine.

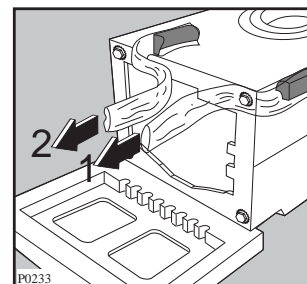
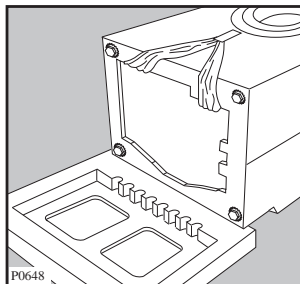

4. Set the machine upright and remove the two remaining bolts from the back.
5. Pull out the three plastic spacers from the holes into which the bolts were fitted.
6. Plug the open holes with the plugs which you will find in the plastic bag containing the instruction booklet.

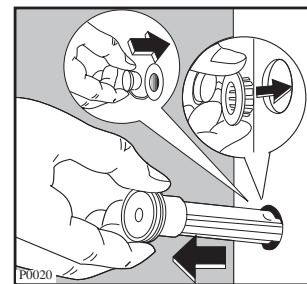
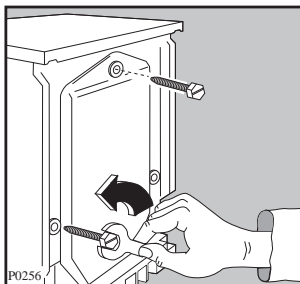

## Positioning

Install the machine on a flat hard floor. Make sure that air circulation around the machine is not impeded by carpets, rugs etc. Check that the machine does not touch the wall or other kitchen units. Carefully level by screwing the adjustable feet in or out. Never place cardboard, wood or similar materials under the machine to compensate for any unevenness in the floor.

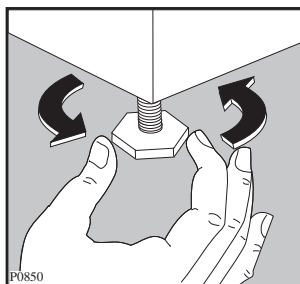

## Water inlet

Connect the water inlet hose to a tap with a 3/4" thread after having inserted the small filter "A" supplied with the machine.

The other end of the inlet hose which connects to the machine can be turned in any direction. Simply loosen the fitting, rotate the hose and retighten the fitting, making sure there are no water leaks.

The inlet hose must not be lengthened. If it is too short and you do not wish to move the tap, you will have to purchase a new, longer hose specially designed for this type of use.

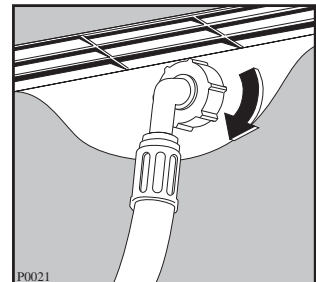
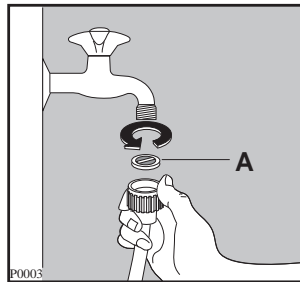

## Water drainage

The end of the drain hose can be positioned in three ways:

**Hooked over the edge of a sink using the plastic hose guide supplied with the machine.** In this case, make sure the end cannot come unhooked when the machine is emptying.

This could be done by tying it to the tap with a piece of string or attaching it to the wall.

**In a sink drain pipe branch.** This branch must be above the trap so that the bend is at least 60 cm above the ground.

**Directly into a drain pipe at a height** of not less than 60 cm and not more than 90 cm.

The end of the drain hose must always be **ventilated**, i.e. the inside diameter of the drain pipe must be larger than the outside diameter of the drain hose.

The drain hose must not be kinked. Run it along the floor; only the part near the drainage point must be raised.

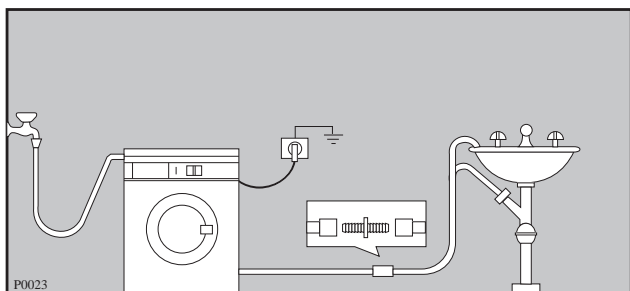
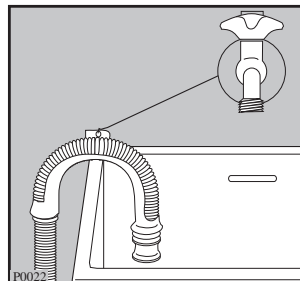

## Electrical connection

This machine is designed to operate on a 220-230 V, single-phase, 50 Hz supply.

Check that your domestic electrical installation can take the maximum load required (1.75 kW), also taking into account any other appliances in use.

**Connect the machine to an earthed socket.**



The manufacturer declines any responsibility for damage or injury through failure to comply with the above safety precaution.

# USE

## Control panel

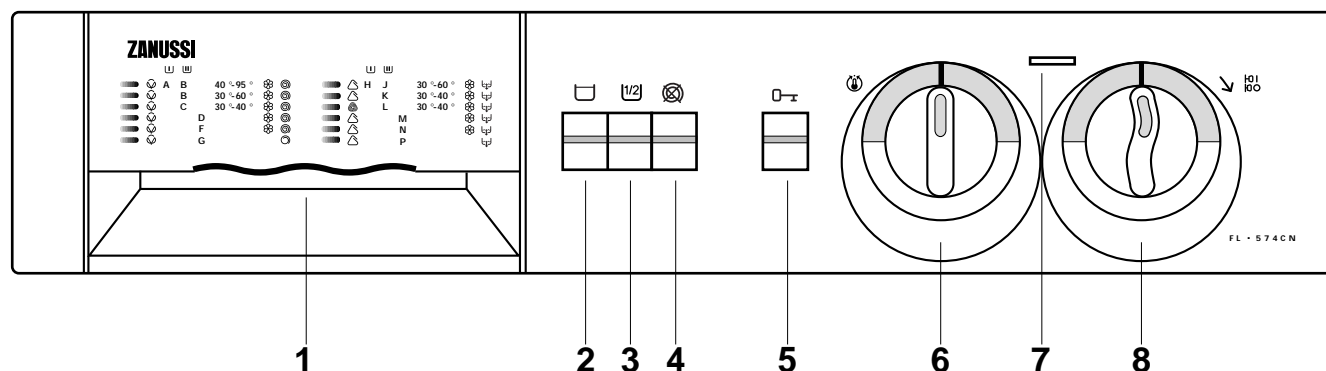

### 1 Detergent dispenser drawer

### 2 Anti-crease button

By depressing this button on programmes H-J-K-L-M-N the water of the last rinse is not emptied out, to prevent the fabrics from creasing. To drain the water, depress this button again. If the laundry has to be gently spun after draining, select programme G (short spin).

### 3 Half load button

Select this button to reduce water consumption on the rinse cycle when washing a half load of cottons or linens. The machine will carry out 3 rinses instead of 4.

### 4 Spin suppression button

Depress this button when you have to wash particularly delicate cotton or linen items in order to exclude all the spinning phases.

### 5 Door opening button

Depress it to open the door.

### 6 Temperature selector dial

Turn this dial to select the washing temperature. Position  = cold wash.

### 7 Operating pilot light

This light is on whilst the machine is operating and goes out at the end of the programme.

### 8 Programme selector dial / ON-OFF switch

To select the required programme, turn this dial **clockwise** until the programme letter is exactly opposite the pointer.

Pull the dial outwards to start the machine. Depress the dial to interrupt a programme and to switch the machine off.



## **i** Washing hints

### Sorting the laundry

Follow the wash code symbols on each garment label and the manufacturer's washing instructions.

Sort the laundry as follows:

whites, coloureds, synthetics, delicates, woollens.

### Temperatures

**95°** for normally soiled white cottons and linen (e.g. tea cloths, towels, tablecloths, sheets...)

**60°** for normally soiled, colour fast garments (e.g. shirts, night dresses, pyjamas....) in linen, cotton or synthetic fibres and for lightly soiled white cotton (e.g. underwear)

**✕ (cold)** for delicate items (e.g. net curtains),  
**30°-40°** mixed laundry including synthetic fibres and woollens bearing the label «pure new wool, machine washable, non-shrink».

### Before loading the laundry

Never wash whites and coloureds together. Whites may lose their "whiteness" in the wash.

New coloured items may run in the first wash; they should therefore be washed separately the first time.

**Make sure that no metal objects are left in the laundry (e.g. hair clips, safety pins, pins).**

Button up pillowcases, close zip fasteners, hooks and poppers. Tie any belts or long tapes.

Remove persistent stains before washing. Rub particularly soiled areas with a special detergent or detergent paste.

Treat curtains with special care. Remove hooks or tie them up in a bag or net.

### Maximum loads

Recommended loads are indicated in the programme charts.

General rules:

**cotton, linen:** drum full but not too tightly packed

**synthetics:** drum no more than half full

**delicate fabrics and woollens:** drum no more than one third full.

Washing a maximum load makes the most efficient use of water and energy.

For heavily soiled laundry, reduce the load size.

### Laundry weights

The following weights are indicative:

|                  |        |
|------------------|--------|
| bathrobe         | 1200 g |
| napkin           | 100 g  |
| quilt cover      | 700 g  |
| sheet            | 500 g  |
| pillow case      | 200 g  |
| tablecloth       | 250 g  |
| towelling towel  | 200 g  |
| tea cloth        | 100 g  |
| night dress      | 200 g  |
| ladies' briefs   | 100 g  |
| man's work shirt | 600 g  |
| man's shirt      | 200 g  |
| man's pyjamas    | 500 g  |
| blouse           | 100 g  |
| men's underpants | 100 g  |

### Removing stains

Stubborn stains may not be removed by just water and detergent. It is therefore advisable to treat them prior to washing.

**Blood:** treat fresh stains with cold water. For dried stains, soak overnight in water with a special detergent then rub in the soap and water.

**Oil based paint:** moisten with benzine stain remover, lay the garment on a soft cloth and dab the stain; treat several times.

**Dried grease stains:** moisten with turpentine, lay the garment on a soft surface and dab the stain with the fingertips and a cotton cloth.

**Rust:** oxalic acid dissolved in hot water or a rust removing product used cold. Be careful with rust stains which are not recent since the cellulose structure will already have been damaged and the fabric tends to hole.

**Mould stains:** treat with bleach, rinse well (whites and fast coloureds only).

**Grass:** soap lightly and treat with bleach (whites and fast coloureds only).

**Ball point pen and glue:** moisten with acetone (\*), lay the garment on a soft cloth and dab the stain.

**Lipstick:** moisten with acetone as above, then treat stains with methylated spirits. Remove any residual marks from white fabrics with bleach.

**Red wine:** soak in water and detergent, rinse and treat with acetic or citric acid, then rinse. Treat any residual marks with bleach.

**Ink:** depending on the type of ink, moisten the fabric first with acetone (\*), then with acetic acid; treat any residual marks on white fabrics with bleach and then rinse thoroughly.

**Tar stains:** first treat with stain remover, methylated spirits or benzine, then rub with detergent paste.

**(\*) do not use acetone on artificial silk**

## Detergents and additives

Good washing results also depend on the choice of detergent and use of the correct quantities to avoid waste and protect the environment. Although biodegradable, detergents contain substances which, in large quantities, can upset the delicate balance of nature.

The choice of detergent will depend on the type of fabric (delicates, woollens, cottons, etc.), the colour, washing temperature and degree of soiling.

All commonly available washing machine detergents may be used in this appliance:

- powder detergents for all types of fabric,
- powder detergents for delicate fabrics (60°C max) and woollens,
- liquid detergents, preferably for low temperature wash programmes (60°C max) for all types of fabric, or special for woollens only.

The detergent and any additives must be placed in the appropriate compartments of the dispenser drawer before starting the wash programme.

If using concentrated powder or liquid detergents, a programme **without** prewash must be selected.

Pour liquid detergent into the dispenser drawer compartment marked  **just before** starting the programme.

Any fabric softener or starching additives must be poured into the compartment marked  before starting the wash programme.

Follow the product manufacturer's recommendations on quantities to use.

## Quantity of detergent to be used

The type and quantity of detergent will depend on the type of fabric, load size, degree of soiling and hardness of the water used.

Water hardness is classified in so-called "degrees" of hardness. Information on hardness of the water in your area can be obtained from the relevant water supply company, or from your local authority.

Follow the product manufacturers' instructions on quantities to use.

Use less detergent if:













- you are washing a small load
- the laundry is lightly soiled
- large amounts of foam form during washing.



## Degrees of water hardness





| Level | Characteristic | Degrees      |              |
|-------|----------------|--------------|--------------|
|       |                | German °dH   | French °T.H. |
| 1     | soft           | 0- 7         | 0-15         |
| 2     | medium         | 8-14         | 16-25        |
| 3     | hard           | 15-21        | 26-37        |
| 4     | very hard      | more than 21 | more than 37 |





**i International wash code symbols**







These symbols appear on fabric labels, in order to help you choose the best way to treat your laundry.

|  |   |   |   |   |  |   |
|--|---|---|---|---|--|---|
| <b>ENERGETIC WASH</b><br> | <br>Max. wash temperature 95°C | <br>Max. wash temperature 60°C | <br>Max. wash temperature 40°C | <br>Max. wash temperature 30°C  | <br>Hand wash                 | <br>Do not wash at all |
|  | <b>DELICATE WASH</b><br>       |   | <br>Max. wash temperature 60°C |  <br>Max. wash temperature 40°C | <br>Max. wash temperature 30°C |   |

|   |   |  |
|---|---|--|
| <br><b>BLEACHING</b> | <br>Bleach in cold water | <br>Do not bleach |
|---|---|--|











|   |   |  |   |  |
|---|---|--|---|--|
| <br><b>IRONING</b> | <br>Hot iron max 200°C | <br>Warm iron max 150°C | <br>Lukewarm iron max 110°C | <br>Do not iron |
|---|---|--|---|--|

|  |   |  |  |   |
|--|---|--|--|---|
| <br><b>DRY CLEANING</b> | <br>Dry cleaning in all solvents | <br>Dry cleaning in perchlorethylene, petrol, pure alcohol, R 111 & R 113 | <br>Dry cleaning in petrol, pure alcohol and R 113 | <br>Do not dry clean |
|--|---|--|--|---|

|  |   |  |  |   |  |
|--|---|--|--|---|--|
| <br><b>DRYING</b> | <br>Flat | <br>On the line | <br>On clothes hanger |  high temperature<br> low temperature<br>Tumble dry | <br>Do not tumble dry |
|--|---|--|--|---|--|

## Energetic programmes for cotton and linen







Maximum load: 3.5 kg

| Progr.   | Temp.          | Type of laundry                             | Cycle description  | Possible options   |
|----------|----------------|---|--|--|
| <b>A</b> | <b>40°-95°</b> | Whites with prewash (heavy soiled)          | Prewash<br>Wash at 40°-95°C<br>4 rinses<br>Long spin     | <br>     |
| <b>B</b> | <b>40°-95°</b> | Whites without prewash (normally soiled)    | Wash at 40°-95°C<br>4 rinses<br>Long spin                | <br>     |
| <b>B</b> | <b>30°-60°</b> | Coloureds without prewash (normally soiled) | Wash at 30°-60°C<br>4 rinses<br>Long spin                | <br>    |
| <b>C</b> | <b>30°-40°</b> | Quick wash lightly soiled laundry           | Wash at 30°-40°C<br>4 rinses<br>Long spin                | <br> |
| <b>D</b> |                | Rinses                                      | 4 rinses with liquid additives, if required<br>Long spin | <br> |
| <b>F</b> |                | Softener                                    | 1 rinse with liquid additive, if required<br>Long spin   |   |
| <b>G</b> |                | Spin  | Drain and short spin                                     |  |

The temperatures indicated are the optimum temperatures for each programme and depend on the type of laundry and degree of soiling.

## Gentle programmes for synthetics, mixed fibres, delicates and woollens

Maximum load: 1 kg, woollens: 0.7 kg

| Progr.   | Temp.          | Type of laundry  | Cycle description                                | Possible options  |
|----------|----------------|--|--|---|
| <b>H</b> | <b>30°-60°</b> | Synthetics with prewash (heavy soiled)   | Prewash<br>Wash at 30°-60°C<br>3 rinses<br>Drain |    |
| <b>J</b> | <b>30°-60°</b> | Synthetics without prewash (normally soiled)   | Wash at 30°-60°C<br>3 rinses<br>Drain            |    |
| <b>K</b> | <b>30°-40°</b> | Delicate fabrics - Silk  | Wash at 30°-40°C<br>3 rinses<br>Drain            |   |
| <b>L</b> | <b>30°-40°</b> | Woollens  | Wash at 30°-40°C<br>3 rinses<br>Drain            |  |
| <b>M</b> |                | Rinses   | 3 rinses with fabric softener<br>Drain           |  |
| <b>N</b> |                | Softener   | 1 rinse with fabric softener<br>Drain            |  |
| <b>P</b> |                | Drain  | Draining of water                                |   |

The temperatures indicated are the optimum temperatures for each programme and depend on the type of laundry and degree of soiling.

## **i** Operating sequence

Before washing your first load of laundry, we recommend that you run a cotton cycle at 60°C, **with the machine empty**, in order to remove any manufacturing residue from the drum and tub.



Pour half a measure of detergent into the main wash compartment and start up the machine.

### 1. Place the laundry in the drum

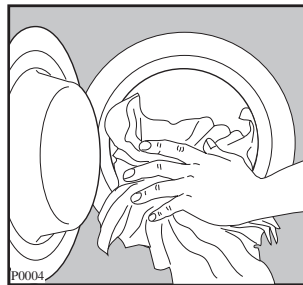
Open the door by depressing button . Place the laundry in the drum, one item at a time, shaking them out as much as possible. Close the door.



### 2. Measure out the detergent

Pull out the dispenser drawer until it stops. Measure out the amount of detergent recommended by the manufacturer in a graduated cup and pour it into the main wash compartment . If you wish to carry out a prewash, pour detergent into the appropriate compartment marked .

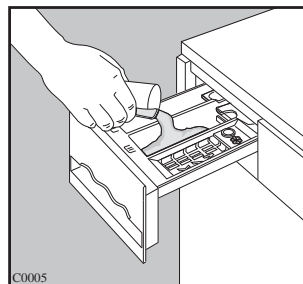

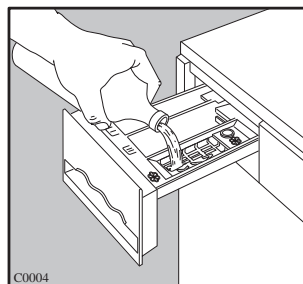

### 3. Measure out the additives

If required, pour fabric softener into the compartment marked  without exceeding the «MAX» mark.



### 4. Select the desired option(s)

Depress HALF LOAD  and/or SPIN SUPPRESSION  or ANTI-CREASE  button, if desired.

### 5. Select the temperature

Turn the selector dial to the required temperature setting.

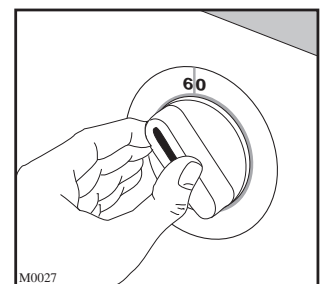
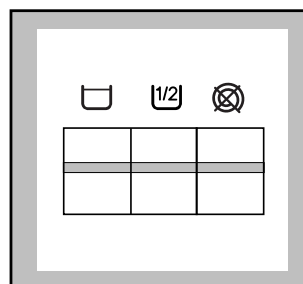

## 6. Select the programme and start it

Turn the programme selector dial clockwise to the required wash programme and pull it outwards: the operating pilot light comes on and the machine starts to operate.

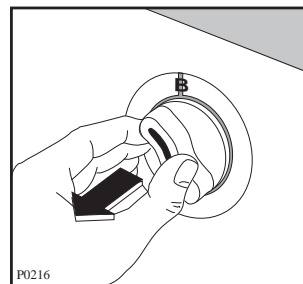
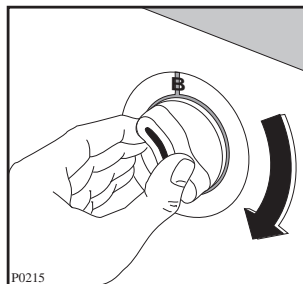

## 7. At the end of the programme

The machine stops automatically, the operating pilot light goes out.

If you have selected a gentle programme and depressed button , drain the water before opening the door.

It is normal to have to wait for about 2 minutes before being able to open the door to allow the safety lock to release.

Depress the programme selector dial to switch the machine off.

Remove the laundry.

Turn the drum by hand to make sure it is completely empty, so as to avoid any forgotten items being damaged in a subsequent wash (e.g. shrinking) or their colour running into a load of whites.

Release any button which has been depressed.

Turn the water tap off and unplug the machine.

Leave the door ajar to air the machine.

# MAINTENANCE

## 1. Bodywork

Clean the outside of the machine with warm water and a neutral, non-abrasive household detergent. Rinse with clean water and dry with a soft cloth.

**Important:** do not use methylated spirits, solvents or similar products to clean the bodywork.

## 2. Detergent dispenser drawer

After a while, detergents and fabric softeners leave deposits in the drawer.

Clean the drawer from time to time by rinsing it under a running tap. To remove the drawer from the machine, press the button in the rear left-hand corner.

To facilitate cleaning, the top part of the additive compartments can be removed.

Detergent can also eventually accumulate inside the drawer recess: clean it with an old toothbrush. Refit the drawer after cleaning.

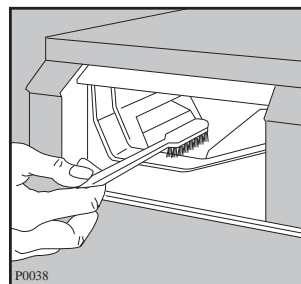
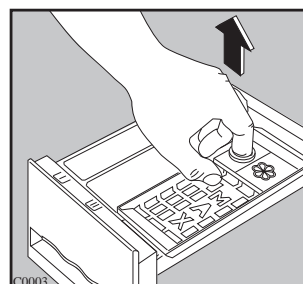
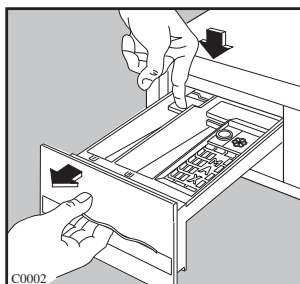

## 3. Water inlet filter

If you notice that the machine is taking longer to fill, check that the filter in the water inlet hose is not blocked.

Turn off the water tap.

Unscrew the hose from the tap and remove the filter.

Clean it with a stiff brush.

Refit the filter and screw the hose back onto the tap.

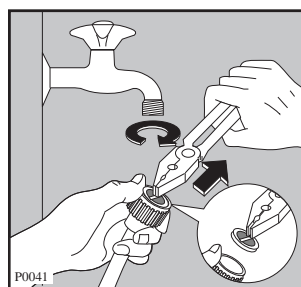



## 4. The drain pump

The machine is equipped with a self-cleaning pump which does not need any maintenance.

## 5. Emergency emptying out

If the water is not discharged proceed as follows to empty out the machine:

- pull out the plug from the power socket;
- close the water tap;
- if necessary, wait until the water has cooled down;
- place a bowl on the floor;
- put the drain hose end into the bowl and let the water come out.

## 6. The dangers of freezing

If the machine is exposed to temperatures below 0°C, certain precautions should be taken.

- Turn off the water tap.
- Unscrew the inlet hose.
- Unhook the drain hose from the rear support and position the end of this hose and that of the inlet hose in a bowl. Run the draining programme until the selector dial is in the "Stop" position.
- Switch the machine off.
- Screw the inlet hose and reposition the drain hose.
- When you intend to start the machine up again, make sure that the room temperature is above 0°C.

## SOMETHING NOT WORKING

*Problems which you can resolve yourself*

| <b>■ Problem</b>  | <b>■ Possible cause</b>   |
|---|---|
| <b>■ The machine does not start up:</b>                   | <ul style="list-style-type: none"> <li>■ Check that the door is firmly closed.</li> <li>■ Check that the machine is plugged in and that there is power at the socket.</li> <li>■ Check that the main fuse has not blown.</li> <li>■ Check that the programme selector dial is positioned correctly and pulled out.</li> </ul>   |
| <b>■ The machine does not fill:</b>                       | <ul style="list-style-type: none"> <li>■ Check that the water tap is open.</li> <li>■ Check that water is coming out of the tap.</li> <li>■ Check that the inlet hose is not squashed or kinked.</li> <li>■ Check that the filter in the inlet hose is not blocked.</li> <li>■ Check that the door is closed.</li> </ul>  |
| <b>■ The machine fills then empties immediately:</b>      | <ul style="list-style-type: none"> <li>■ The end of the drain hose is too low. Refer to relevant paragraph in “water drainage” section.</li> </ul>  |
| <b>■ The machine does not empty and/or does not spin:</b> | <ul style="list-style-type: none"> <li>■ Check that the drain hose is not squashed or kinked.</li> <li>■ The spin suppression <input checked="" type="checkbox"/> or anti-crease <input type="checkbox"/> option has been selected.</li> </ul>  |
| <b>■ There is water on the floor:</b>                     | <ul style="list-style-type: none"> <li>■ Too much detergent or unsuitable detergent (creates too much foam) has been used.</li> <li>■ Check whether there are any leaks from one of the inlet hose fittings. It is not always easy to see this as the water runs down the hose; check to see if it is damp.</li> <li>■ Check that the drain hose is not damaged.</li> </ul> |
| <b>■ Unsatisfactory washing results:</b>                  | <ul style="list-style-type: none"> <li>■ Too little detergent or unsuitable detergent has been used.</li> <li>■ Stubborn stains have not been treated prior to washing.</li> <li>■ The correct temperature or programme was not selected.</li> </ul>  |

| ■ <b>Problem</b>                              | ■ <b>Possible cause</b>   |
|---|---|
| ■ <b>The machine vibrates or is noisy:</b>    | <ul style="list-style-type: none"> <li>■ Check that all the transit bolts and packing have been removed.</li> <li>■ Check that the machine is not resting against anything.</li> <li>■ Check that the support feet are resting firmly on the ground.</li> <li>■ Check that the laundry is evenly distributed in the drum.</li> <li>■ Maybe there is very little laundry in the drum.</li> </ul> |
| ■ <b>The door will not open:</b>              | <ul style="list-style-type: none"> <li>■ The programme is still running.</li> <li>■ The door lock has not yet been released.</li> <li>■ There is water in drum.</li> </ul>  |
| ■ <b>Water is not visible in the machine:</b> | <ul style="list-style-type: none"> <li>■ The machine, which is the result of modern technology, runs in a very economical way with low water consumption. Performance is nevertheless excellent.</li> </ul>   |

If you are unable to identify or solve the problem, contact our service centre. Before telephoning, make a note of the model, serial number and purchase date of your machine: the Service Centre will require this information.

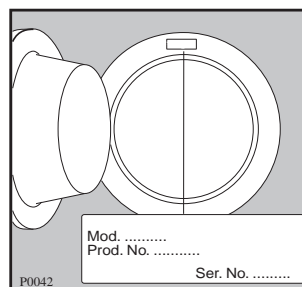

# Уважаемый Покупатель!

Спасибо за то, что Вы выбрали продукцию компании “Занусси”. Мы уверены, что Вы будете очень довольны Вашей новой стиральной машиной.

Эта новая стиральная машина отвечает всем требованиям современной стирки белья, так как позволяет сэкономить воду, электроэнергию и стиральный порошок.

- **Терморегулятор** позволяет выбрать наиболее подходящую температуру для каждой программы стирки.
- Используя программу с температурой воды 95°C, **автоматическое охлаждение воды** до 60°C перед её сливом предохраняет пластиковые трубы домашней канализационной системы от деформации по причине слишком высокой температуры воды.

## Рекомендации по охране окружающей среды

Для экономии потребления воды и электроэнергии, а также для охраны окружающей среды, рекомендуем Вам придерживаться следующих рекомендаций:

- Используйте машину с полной загрузкой белья, но не перегружая барабан.
- Используйте программу предварительной стирки только для очень грязного белья.

- Добивайтесь соответствия количества моющего средства жёсткости водопроводной воды, количеству белья и степени его загрязнённости.
- Выбирайте “короткую” программу для мало загрязнённого белья.

## Охрана окружающей среды

### ■ Повторное использование упаковочных материалов

Материалы, обозначенные символом  могут использоваться повторно. Для их утилизации необходимо укладывать их в специальные места (или контейнеры). Необходимую информацию вы можете получить в местном муниципалитете.

>PE< = полиэтилен

>PS< = полистирол

>PP< = полипропилен

### ■ Утилизация машины

Для утилизации машины необходимо отрезать кабель питания и вывести из строя замок грузочного люка, чтобы в машине не могли закрыться дети.

Для правильной утилизации машины необходимо обратиться за справкой в местный муниципалитет.

Некоторые параграфы данного руководства помечены символами, имеющими следующее значение:



Здесь Вы найдёте важные сведения по эксплуатации Вашей стиральной машины. Несоблюдение данных требований может привести к нанесению ущерба людям и имуществу.



Обозначает информацию для правильной эксплуатации машины и для достижения лучших результатов.



Обозначает важную информацию по охране природы.

**Наш вклад в защиту окружающей среды:  
мы используем только бумагу из вторсырья.**

# Содержание

|   |       |   |       |
|---|-------|---|-------|
| <b>Указания по безопасной эксплуатации машины</b>   | 22    | <b>Уход за машиной и чистка</b>             | 35    |
| <b>Описание машины</b>                              | 23    | ■ Чистка корпуса машины                     | 35    |
| ■ Дозатор моющего средства                          | 23    | ■ Чистка дозатора стирального порошка       | 35    |
| ■ Программная карточка                              | 23    | ■ Чистка углубления дозатора                | 35    |
| <b>Технические данные</b>                           | 23    | ■ Сливной насос                             | 35    |
| <b>Установка машины</b>                             | 24    | ■ Чистка фильтра наливного шланга           | 36    |
| ■ Распаковка машины                                 | 24    | ■ Чистка машины                             | 36    |
| ■ Крепления, установленные на время транспортировки | 24    | ■ Удаление известковых отложений            | 36    |
| ■ Расположение машины                               | 25    | ■ Предотвращение замерзания                 | 36    |
| ■ Выравнивание по горизонтали                       | 25    | ■ Аварийный слив воды                       | 36    |
| ■ Подключение машины к водопроводу                  | 25    | <b>Если машина не работает</b>              | 37-38 |
| ■ Подключение к канализации                         | 26    | ■ Техническое обслуживание и запасные части | 38    |
| ■ Подключение к электросети                         | 26    |   |       |
| <b>Описание панели управления</b>                   | 27    |   |       |
| ■ Панель управления                                 | 27    |   |       |
| ■ Рекомендации для стирки                           | 28    |   |       |
| Сортировка белья                                    | 28    |   |       |
| Температура   | 28    |   |       |
| Перед загрузкой белья                               | 28    |   |       |
| Максимальная загрузка                               | 28    |   |       |
| Вес белья   | 28    |   |       |
| Выведение пятен                                     | 28    |   |       |
| Моющие средства и добавки                           | 29    |   |       |
| Количество используемого моющего средства           | 29    |   |       |
| ■ Программы стирки                                  | 30-31 |   |       |
| ■ Этикетки на белье с указаниями по стирке          | 31    |   |       |
| ■ Как пользоваться машиной                          | 33-34 |   |       |



# Указания по безопасной эксплуатации машины

## Для пользователя

Перед установкой и началом использования машины изучите внимательно наши рекомендации. Их соблюдение обеспечивает надежную работу машины. Все пользователи машины должны знать правила ее эксплуатации. Сохраните эту инструкцию на случай, если машину придется перевозить на новое место или продать. Тот, кто после Вас будет ею пользоваться, должен иметь возможность ознакомиться с машиной и ее функциями, а также с указаниями по ее безопасной эксплуатации.

## Установка и обслуживание

- Машина предназначена исключительно для использования в домашнем хозяйстве; поэтому, ее надо использовать именно так, как указано в данной инструкции. Если машину используют для иных целей, то есть риск получения травм и повреждения имущества.
- Только специалист имеет право установить машину и подключить ее к электросети, а также, при необходимости, открыть и наладить ее механизм. Если это сделаете Вы сами, то существует опасность плохого функционирования машины. Это может привести к травмам или к повреждению обстановки помещения, где установлена машина.
- Ремонт должен производиться уполномоченной изготовителем фирмой с использованием фирменных запчастей. Не пытайтесь самостоятельно отремонтировать машину!
- Машина не должна стоять на шлангах: наливной и сливной шланги должны лежать свободно, без перегибов, а сама машина должна стоять на ровной и прочной поверхности.

## Эксплуатация стиральной машины

- Пользоваться стиральной машиной могут только взрослые. Во время стирки и сушки загрузочный люк машины может сильно нагреваться. Поэтому, во время работы машины возле нее не должны находиться дети.
- Не начинайте загрузку белья в машину, не убедившись в том, что барабан пуст.
- Не перегружайте машину бельем (см. раздел “Максимальное заполнение”).
- Бюстгалтеры с “косточками” нельзя стирать в машине, так как косточки могут порвать другое белье и повредить механизм машины.



- Такие предметы, как монеты, гвозди, заколки, булавки, иголки, могут серьезно повредить машину. Поэтому перед загрузкой белья в машину нужно проверить, пусты ли карманы стираемых изделий. Застегните все пуговицы и молнии.
- Мелкие предметы, такие как, например, чулки, пояса, ленты и пр., нужно для стирки заложить в мешочек, иначе во время стирки они могут застрять между баком и барабаном.
- При стирке белья следуйте указаниям производителя стиральных порошков и средств полоскания. Используйте только стиральные порошки с нормированным пенообразованием, то есть порошки, предназначенные для автоматической машинной стирки. Передозировка моющих средств может привести к серьезным повреждениям, как белья, так и машины.
- Не используйте Вашу машину для химчистки. Не производите отбеливание или окраску белья в стиральной машине. Те вещи, для удаления пятен с которых были использованы химические вещества, нужно аккуратно прополоскать в воде перед их загрузкой в машину.  
**Согласно Закону “О защите прав потребителей”, при нарушении установленных правил установки эксплуатации ущерб, причиненный вследствие таких нарушений, не возмещается, требования по недостаткам, возникшим в результате таких нарушений, не удовлетворяются.**
- По окончании стирки закройте водопроводный кран и выключите главный выключатель (отключите питание). Когда машина не используется, ее загрузочный люк должен быть приоткрытым. Тогда уплотнение загрузочного люка не потеряет своей эластичности.

## Описание машины

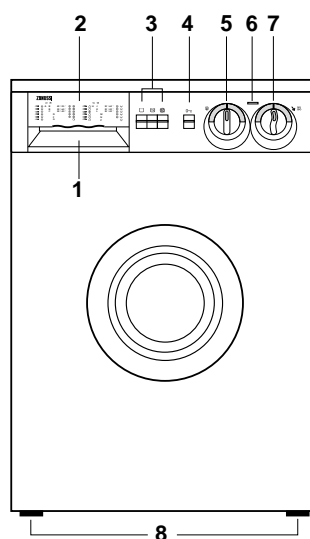
- 1 Дозатор моющего средства
- 2 Программная карточка
- 3 Кнопки дополнительных функций
- 4 Кнопка для открытия загрузочного люка
- 5 Выбор температурного режима
- 6 Сигнальная лампа  
“Выполнение программы”
- 7 Выбор программы / Кнопка ВКЛ./ВЫКЛ.
- 8 Регулируемые ножки для выравнивания  
машины по горизонтали



### Дозатор моющего средства

-  отделение для дозировки порошка предварительной стирки
-  отделение для дозировки порошка основной стирки
-  отделение для дозировки добавок, используемых при полоскании

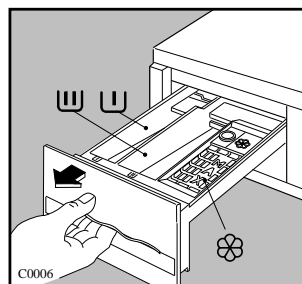

### Программная карточка

На передней панели дозатора моющего средства имеется программная карточка с символами.

## Технические данные

|                                      |                       |                      |
|--------------------------------------|-----------------------|----------------------|
| РАЗМЕРЫ                              | Ширина                | 60 см                |
|                                      | Высота                | 85 см                |
|                                      | Глубина               | 32 см                |
| ПИТАНИЕ                              | Напряжение            | 220-230В/50 Гц       |
|                                      | Потребляемая мощность | 1750 Вт 10А          |
| НАПОР ВОДЫ                           | Минимум               | 5 Н/см <sup>2</sup>  |
|                                      | Максимум              | 80 Н/см <sup>2</sup> |
| НОМИНАЛЬНАЯ ЗАГРУЗКА<br>сухого белья | Обычное белье         | 3,5 кг               |
|                                      | Синтетика             | 1 кг                 |
|                                      | Шерсть                | 0,7 кг               |
| ОТЖИМ                                | Максимум              | 500 об/мин           |

CE Машина соответствует директивам ЕЭС № 89/336/ЕЕГ и 73/23/ЕЕГ.

# Установка машины

## Распаковка машины

При распаковке машины следует удостовериться в том, что машина не претерпела повреждений при транспортировке. В случае обнаружения повреждений машины о них следует сообщить ответственному за перевозку. О повреждениях и неисправностях, а также об отсутствии каких-либо деталей надо сообщить продавцу машины.



Упаковочные материалы нельзя оставлять без присмотра, чтобы дети не могли играть с ними.

## Крепления, установленные на время транспортировки

Для защиты барабана от повреждений, его закрепляют для перевозки. Используемый для крепления материал следует удалить перед включением машины, иначе он может повредить машину во время её работы.

Отверните правый винт на задней стороне машины и снимите его с помощью гаечного ключа.

Наклоните машину назад, стараясь не повредить при этом шланги. Проложите между машиной и полом лист упаковочного пенопласта.

Освободите два полиэтиленовых пакета, отклеив липкую ленту.

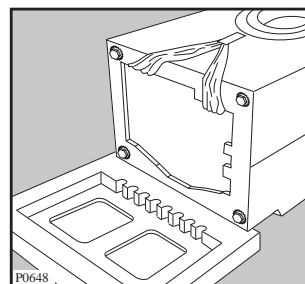
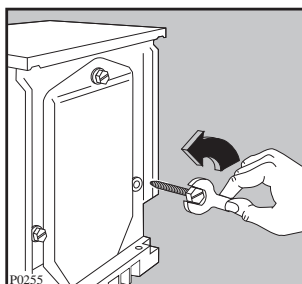

Удалите сначала правый полиэтиленовый мешок вместе с пенопластовым элементом (1), осторожно вытянув мешок к центру машины.

Тем же образом удалите левый мешок с пенопластовым элементом (2), как указано на рисунке.

Удалите из нижней части машины защитный пенопластовый блок или блоки, в зависимости от модели, а также два полиэтиленовых пакета, отклеив для этого удерживающую их липкую ленту.

Удалите три пластмассовых винта и закройте отверстия пробками, которые вы найдёте в пакете с инструкциями.

**Внимание:** Сохраните все внутренние крепежные элементы на тот случай, если машина будет перевозиться на другое место.

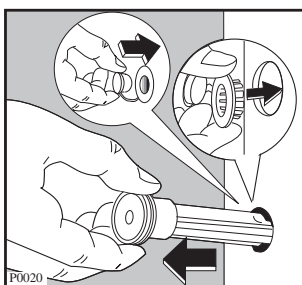
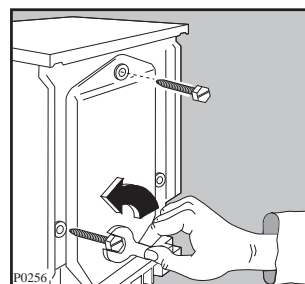
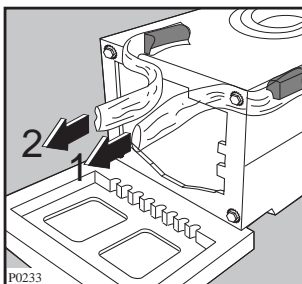



## Расположение машины

Машина не должна касаться стен или какой-либо мебели.

Водопроводный кран, канализация и розетка должны находиться в зоне досягаемости шлангов и сетевого провода машины. При необходимости пригласите монтажника.

Если машину устанавливают в помещении, где может быть температура ниже 0°C, необходимо соблюдение рекомендаций, изложенных в разделе “Уход за машиной и чистка”.

## Выравнивание по горизонтали

Машина должна стоять на твердой ровной поверхности. Это обеспечивает ее безупречную работу.

Для того, чтобы ровно выставить машину, отрегулируйте ее ножки и затяните контрящие гайки ножек с помощью отвертки.

Вибрация во время отжима является нормальной и неизбежной, но строгое выравнивание машины по горизонтали уменьшает такую вибрацию.

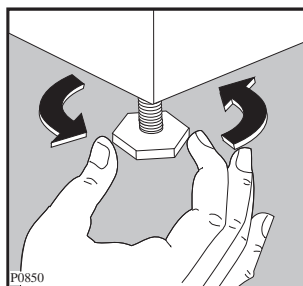

## Подключение машины к водопроводу

Машина поставляется в комплекте с наливным шлангом, находящимся на задней стороне машины. Возможность поворачивания шланга налево и направо облегчает установку машины. Ослабьте гайку шланга, поверните шланг в нужное направление и вновь затяните гайку.

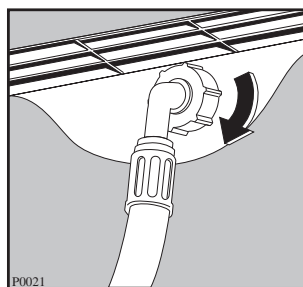

**Внимание:** Во избежание утечек проверьте, как затянут штуцер, даже если нет необходимости в поворачивании шланга.

Подключите машину к водопроводному крану. Подключение должен выполнить специалист, используя переходник. В продаже есть разные типы переходников.

**Важно:** Используйте переходник с резьбой  $\frac{3}{4}$ " и  $\frac{1}{2}$ " (при необходимости в нем). Наливной шланг нельзя растягивать. Если шланг слишком короткий, его следует заменить на другой шланг особого изготовления (предназначенный для применения при высоком давлении).

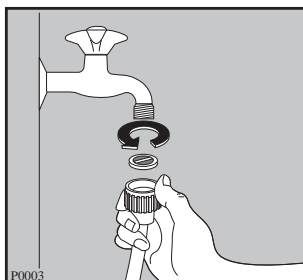

## Подключение к канализации

Конец сливного шланга можно подключить к канализации тремя разными способами.

### Закрепление шланга за край раковины

Шланг должен быть прочно закреплен за край раковины, чтобы он не двигался во время слива воды из машины. Закрепить шланг можно либо с помощью настенного крючка, либо посредством привязывания его к крану.

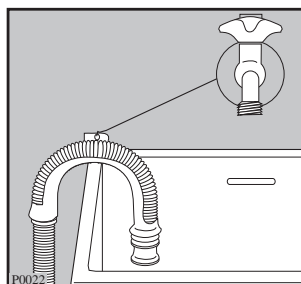

### Присоединение шланга к стоку в полу

К стене прикрепляется труба высотой 60 - 80 см от пола, а к этой трубе присоединяется сливной шланг. При этом диаметр трубы должен быть не менее 40 мм. Проверьте надежность крепления шланга: он не должен высккивать под напором воды.

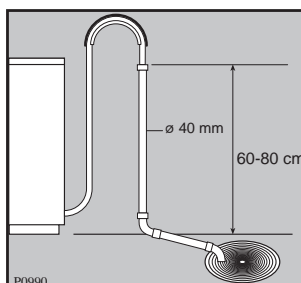

### Прямое подключение к сливной трубе раковины

Ответвление должно находиться над гидрозатвором раковины. Ширина соединения должна обеспечивать свободный слив воды из машины.

Длина сливного шланга - 4 м. Его удлинять нельзя. Протянуть шланг следует вдоль пола. Конец шланга поднимается на 60 - 100 см над полом в непосредственной близости от места слива.

Наличие перегибов у шланга не допускается.

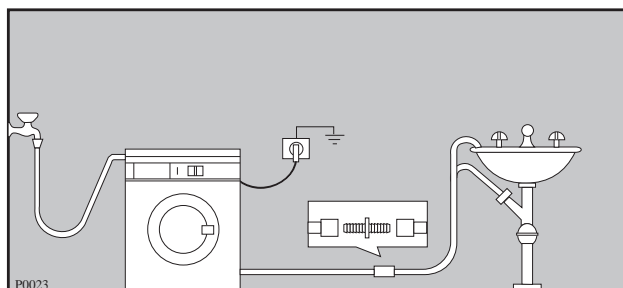

## Подключение к электросети

Машина поставляется в комплекте с кабелем питания и вилкой для подсоединения к электросети напряжением 220-230 В (предохранитель номиналом 10 А). Если машина устанавливается во влажном помещении, например, в ванной, то следует соблюдать определенные требования по ее подключению к электросети. Машина должна иметь постоянное подключение к электросети, которое должно быть выполнено квалифицированным электриком.

# Описание панели управления

## Панель управления

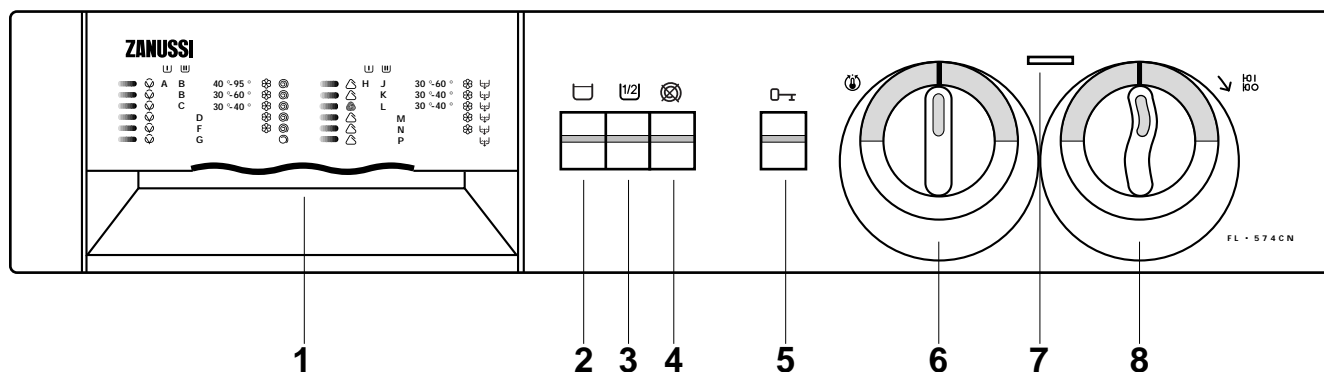

### 1 Дозатор моющего средства

### 2 Кнопка отключения слива

Нажав эту кнопку во время работы программ Н-К-Л-М-Н, вода последнего полоскания останется в баке, что предотвратит сминание белья. Для слива воды нажмите эту кнопку ещё один раз. Если после слива воды бельё необходимо слегка отжать, то выберите для этого программу **G** (короткий отжим).

### 3 Кнопка половины нагрузки

Выберите эту кнопку для уменьшения расхода воды во время полоскания при стирке небольшого количества хлопка или льна. Машина выполнит 3 полоскания вместо 4.

### 4 Кнопка отключения отжима

При стирке особенно тонкого хлопчатобумажного или льняного белья нажмите эту кнопку для отключения всех фаз отжима.

### 5 Кнопка для открытия загрузочного люка

Для открытия загрузочного люка нажмите эту кнопку.

### 6 Выбор температурного режима

Поверните ручку на необходимое значение температуры. В описании программ Вы найдете рекомендации по выбору правильного температурного режима для стирки разных видов белья. Ручку можно вращать в обе стороны. При нахождении ручки напротив символа , нагревания воды не происходит.

### 7 Сигнальная лампа “Выполнение программы”

Сигнальная лампа включена во время работы машины и выключается в конце программы.

### 8 Выбор программы

Поверните селектор вправо и установите его на необходимую программу. Включите машину, потянув за селектор. При нажатии на селектор, работа прекратится и отключится электрическое питание.



## Рекомендации для стирки

### Сортировка белья

Необходимо руководствоваться символами на этикетках белья и инструкциями по стирке изготовителя.

Рассортируйте бельё следующим образом: белое бельё, цветное, синтетика, тонкие ткани, шерсть.

### Температура

**95°** для белого хлопчатобумажного и льняного белья с обычной степенью загрязнения (например, салфетки, полотенца, скатерти, простыни...)

**60°** для цветного белья со средней степенью загрязнения (например, сорочки, ночные рубашки, пижамы...) из льняных, хлопчатобумажных или синтетических тканей и для малозагрязного хлопчатобумажного белого белья (например, нижнего белья).

**✱ (холодная стирка) 30°-40°** для тонких тканей (например, занавесочные ткани), белья из смешанных волокон, включая синтетические и шерстяные, имеющие этикетку “чистая шерсть, пригодна для машинной стирки, не садится”.

### Перед загрузкой белья

Ни в коем случае не стирайте белое и цветное бельё вместе, так как во время стирки белое бельё может потерять свою белизну.

Новое цветное бельё может полинять во время первой стирки, поэтому, в первый раз его следует стирать отдельно.

**Убедитесь, что в бельё не остались металлические предметы (например, заколки, шпильки, булавки).**

Застегните наволочки, закройте застёжки-молнии, застегните крючки и кнопки. Завяжите все ремешки или длинные ленты. Перед стиркой выведите стойкие пятна. Очистите сильно загрязнённые участки белья специальным моющим средством или чистящей пастой.

Обращайтесь с занавесочными тканями с особенной осторожностью. Снимите крючки или завяжите их в мешок или сетку.

### Максимальная загрузка

Рекомендуемая загрузка указывается в таблице программ.

Общие правила:

**Хлопок, лён:** барабан полон, но не утрамбован;

**Синтетика:** не более половины барабана;

**Тонкие ткани и шерсть:** не более трети барабана.

Стирка максимального количества белья позволяет наиболее эффективно использовать воду и электроэнергию.

Для очень грязного белья необходимо уменьшить количество загружаемого белья.

### Вес белья

Ниже приводится приблизительный вес некоторых вещей:

|                         |         |
|-------------------------|---------|
| халат                   | 1200 г. |
| салфетка                | 100 г.  |
| пододеяльник            | 700 г.  |
| простыня                | 500 г.  |
| наволочка               | 200 г.  |
| скатерть                | 250 г.  |
| махровое полотенце      | 200 г.  |
| кухонное полотенце      | 100 г.  |
| ночная рубашка          | 200 г.  |
| женские трусы           | 100 г.  |
| толстая мужская рубашка | 600 г.  |
| мужская рубашка         | 200 г.  |
| мужская пижама          | 500 г.  |
| сорочка                 | 100 г.  |
| мужские трусы           | 100 г.  |

### Выведение пятен

Некоторые пятна могут не отстираться лишь только водой и моющим средством.

Следовательно, перед стиркой их необходимо обработать.

**Пятна крови:** свежие пятна необходимо обработать холодной водой. Сухие пятна крови необходимо замочить на ночь со специальным моющим средством и потереть в мыльном растворе.

**Масляные краски:** смочите пятновыводителем на бензиновой основе, разложив ткань на мягкой подстилке, и промокните пятно. Повторите операцию несколько раз.

**Сухие жирные пятна:** смочите скипидаром, кончиками пальцев прижмите к пятну хлопчатобумажную ткань, предварительно расстелив пятно на мягкую подстилку.

**Ржавчина:** горячий раствор оксалиновой соли или холодное средство для выведения пятен ржавчины. Будьте осторожными со старыми пятнами ржавчины, так как структура целлюлозы была повреждена и ткань может порваться.

**Пятна плесени:** обработайте отбеливателем, тщательно прополощите (только для белого и цветного белья, устойчивого к хлору).

**Травяные пятна:** слегка обработайте мылом, а затем растворённым отбеливателем (только для белого белья, устойчивого к хлору).

**Шариковые ручки и клей:** смочите ацетоном (\*), промокните пятна, расстелив ткань на мягкую подстилку.

**Губная помада:** смочите ацетоном, как указано выше, затем обработайте пятна спиртом. Следы на белых тканях обработайте отбеливателем.

**Красное вино:** замочите с моющим средством, прополощите и обработайте уксусной или лимонной кислотой, после чего прополощите. Следы обработайте отбеливателем.

**Чернила:** в зависимости от состава чернил, смочите пятно сначала ацетоном (\*), затем уксусной кислотой. Следы на белых тканях обработайте отбеливателем и тщательно прополощите.

**Пятна гудрона:** сначала обработайте пятновыводителем, спиртом или бензином, после чего специальной моющей пастой.

(\* не пользуйтесь ацетоном для обработки искусственного шёлка)

## Моющие средства и добавки

Хорошие результаты стирки зависят от выбора моющего средства и от его правильной дозировки. В то же время, в целях защиты окружающей среды избегайте передозировки моющих средств, москольку, несмотря на биоразлагаемость, моющие средства содержат в себе элементы, способные нарушить хрупкое экологическое равновесие в природе.

Выбор моющего средства зависит от типа ткани (тонкие ткани, шерсть, хлопок и т.д.), цвета, температуры стирки и степени загрязнения.

В этой стиральной машине можно использовать все типы моющих средств, имеющихся в продаже:

- порошкообразные моющие средства для всех типов тканей,
- порошкообразные моющие средства для тонких тканей (макс. температура 60°C) и шерсти.

- жидкие моющие средства, предназначенные для низкотемпературных программ стирки (макс. температура 60°C) для всех типов ткани, или специальные моющие средства для шерсти.

Моющее средство и добавки должны загружаться до начала программы стирки в специальные отсеки дозатора.

При использовании концентрированных порошкообразных или жидких моющих средств необходимо выбирать программу **без** предварительной стирки.

Стиральная машина оборудована системой циркуляции, которая обеспечивает наилучшее использование концентрированных моющих средств.

Жидкое моющее средство следует заливать **непосредственно** перед началом программы в отсек **Ш** дозатора моющего средства.

Жидкие добавки для смягчения или накрахмаливания белья должны заливаться в отсек, обозначенный символом  до начала программы стирки.

Дозировку добавок и отбеливателя следует искать в рекомендациях изготовителя.

**Не превышайте отметку “MAX” дозатора.**

## Количество используемого моющего средства

Тип и количество моющего средства зависят от типа ткани, загружаемого количества, степени загрязнения белья и от степени жёсткости используемой воды.

Жёсткость воды классифицируется по так называемым уровням. Информация о данных уровнях может быть получена в специальных службах или в городской администрации. Следуйте инструкциям изготовителя моющего средства по дозировке.

Используйте меньшее количество моющего средства, если:

- Вы стираете небольшое количество белья
- бельё не очень грязное
- во время стирки образуется много пены.

## Градусы жёсткости воды

| Уровень жёсткости | Характеристика | Градусы      |                   |
|-------------------|----------------|--------------|-------------------|
|                   |                | немецкие °dH | французские °Т.Н. |
| 1                 | мягкая         | 0- 7         | 0-15              |
| 2                 | средняя        | 8-14         | 16-25             |
| 3                 | жёсткая        | 15-21        | 26-37             |
| 4                 | очень жёсткая  | выше 21      | выше 37           |

## Программы стирки

### НОРМАЛЬНАЯ СТИРКА - ХЛОПОК

Макс. загрузка: 3,5 кг

| Программа | Температура    | Тип белья  | Программа стирки<br>(ненажатая кнопка)  | Кнопка   |
|-----------|----------------|--|---|--|
| <b>A</b>  | <b>40°-95°</b> | Белое бельё с предварительной стиркой (большая степень загрязнения)  | Предварительная стирка при, Нормальная стирка, 4 полоскания<br>Отжим при 500 об/мин | <br>     |
| <b>B</b>  | <b>40°-95°</b> | Белое бельё без предварительной стирки (средняя степень загрязнения) | Нормальная стирка, 4 полоскания<br>Отжим при 500 об/мин                             | <br>     |
| <b>B</b>  | <b>30°-60°</b> | Цветное бельё (нормально загрязненное)                               | Нормальная стирка, 4 полоскания<br>Отжим при 500 об/мин                             | <br>     |
| <b>C</b>  | <b>30°-40°</b> | Короткая стирка (малая степень загрязнения)                          | Нормальная стирка, 4 полоскания<br>Отжим при 500 об/мин                             | <br> |
| <b>D</b>  |                | Полоскания   | 4 полоскания<br>Отжим при 500 об/мин  | <br> |
| <b>F</b>  |                | Полоскание с добавками   | 1 полоскание<br>Отжим при 500 об/мин  |   |
| <b>G</b>  |                | Короткий отжим   | Отжим при 500 об/мин  |  |

## Программы стирки

**БЕРЕЖНАЯ СТИРКА - СИНТЕТИКА - ТОНКИЕ ТКАНИ**  - **ШЕРСТЬ** 

Макс. загрузка: 1 кг. Шерсть: 0,7 кг

| Программа | Температура    | Тип белья   | Программа стирки<br>(ненажатая кнопка)                                   | Кнопка  |
|-----------|----------------|---|--|---|
| <b>H</b>  | <b>30°-60°</b> | Синтетика<br>Комбинации разных волокон с предварительной стиркой (большая степень загрязнения)  | Предварительная стирка при,<br>Нормальная стирка<br>3 полоскания<br>Слив |    |
| <b>J</b>  | <b>30°-60°</b> | Синтетика<br>Комбинации разных волокон без предварительной стирки (средняя степень загрязнения) | Нормальная стирка,<br>3 полоскания,<br>Слив                              |    |
| <b>K</b>  | <b>30°-40°</b> | Легкие ткани  | Нормальная стирка,<br>3 полоскания,<br>Слив                              |    |
| <b>L</b>  | <b>30°-40°</b> | “Подлежащая машинной стирке”, шерсть и комбинации шерсти с другими волокнами                    | Нормальная стирка,<br>3 полоскания,<br>Слив                              |  |
| <b>M</b>  |                | Полоскания  | 3 полоскания,<br>Слив  |  |
| <b>N</b>  |                | 1 полоскание с добавками  | 1 полоскание<br>Слив   |  |
| <b>P</b>  |                | Слив  |  |   |

## **i** Этикетки на белье с указаниями по стирке





Очень часто на белье есть этикетки с указаниями по стирке.

|  |   |   |   |  |   |   |
|--|---|---|---|--|---|---|
| НОРМАЛЬНАЯ<br>СТИРКА<br><br>СТИРКА<br><br>БЕРЕЖНАЯ<br>СТИРКА |  |  |    |  |  |  |
|  | Стирка<br>при 95°   | Стирка<br>при 60°   | Стирка<br>при 40°   | Стирка<br>при 30°  | Ручная<br>стирка  | Не стирать<br>в воде  |
|  |   |  |   |  |   |   |

|   |   |   |
|---|---|---|
|  |  |  |
| ОТБЕЛИВАНИЕ   | Можно отбеливать в холодной воде  | Не отбеливать   |

|   |   |   |  |   |
|---|---|---|--|---|
|  |  |  |  |  |
| ГЛАЖЕНИЕ  | Гладить<br>при 200° макс.   | Гладить<br>при 150° макс.   | Гладить<br>при 110° макс.  | Не гладить  |

|   |   |   |  |   |
|---|---|---|--|---|
|  |  |  |  |  |
| ХИМЧИСТКА   | Химчистка любым<br>растворителем  | Химчистка бензином,<br>чистым спиртом<br>перхлоратом,<br>R111 - R113                | Химчистка бензином,<br>чистым спиртом,<br>R113                                       | Не подлежит<br>химчистке  |

|   |   |   |   |  |   |
|---|---|---|---|--|---|
|  |  |  |  |  Нормальная<br>температура<br> Низкая<br>температура |  |
| СУШКА   | Сушка<br>в разостланном<br>виде   | Сушка<br>без отжима   | Сушка<br>на плечиках  | Можно сушить<br>в машине   | Не сушить<br>в машине   |



# Как пользоваться машиной

Перед началом эксплуатации машины включите программу стирки без белья при температуре 60°C, отключив предварительную стирку, чтобы прочистить барабан и все внутренние элементы машины. При этом в отделение дозатора “Основная стирка” следует насыпать 100 г стирального порошка. Теперь можно выполнить первую стирку.

## 1. Загрузка машины

Откройте загрузочный люк, нажав кнопку **П**. Положите белье в машину, вещь за вещь, как можно более равномерно. Не мните и не комкайте его.

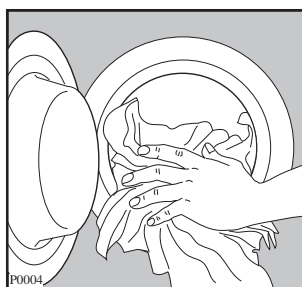

## 2. Дозирование стирального порошка

Выдвиньте дозатор стирального порошка. Отмерьте нужное количество стирального порошка, учитывая вес стираемого белья. Засыпьте порошок в дозатор. Если есть необходимость в предварительной стирке, то часть порошка засыпьте в отделение с обозначением **U**.

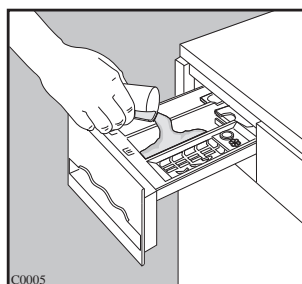

## 3. Добавки для полоскания

Добавки для полоскания следует налить в отделение с обозначением **⊗**. Не превышайте дозировку. Задвиньте дозатор на место.

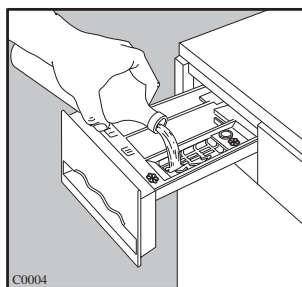

## 4. Выбор дополнительных функций

Нажмите кнопку ПОЛОВИНЫ НАГРУЗКИ **1/2** и/или ОТКЛЮЧЕНИЕ ОТЖИМА **⊗** и/или ОТКЛЮЧЕНИЕ СЛИВА **□** в случае необходимости.

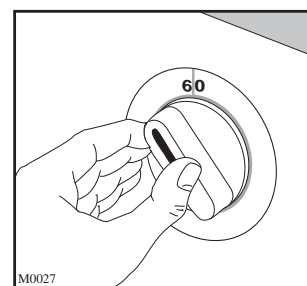
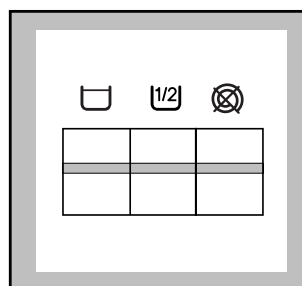

## 5. Выбор температуры стирки

Теперь следует установить температурный режим стирки.

## 6. Выбор программы стирки и запуск машины

Перед запуском проверьте:  
включена ли машина в розетку;  
открыт ли кран;  
правильно ли установлен сливной шланг;  
хорошо ли закрыт загрузочный люк машины.  
Если все в норме, поверните переключатель выбора программ по часовой стрелке.  
Потяните на себя селектор выбора программы.  
При этом загорится сигнальная лампа “Выполнение программы”.

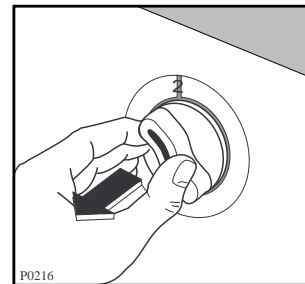
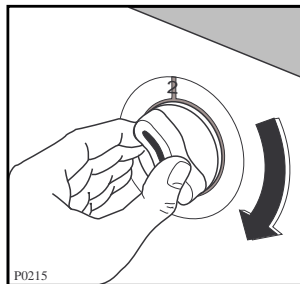

## 7. Окончание программы стирки

По окончании заданной программы машина останавливается автоматически. Лампа “Выполнение программы” гаснет.

**Внимание:** Если была выбрана программа для стирки тонких тканей и была нажата кнопка , то перед тем, как открыть люк необходимо слить воду.

Загрузочный люк имеет блокирующее устройство. Оно так устроено, что Вы можете открыть загрузочный люк только примерно через 1-2 минуты после окончания программы.

Нажмите на селектор выбора программы.

Выньте белье. Проверьте, что барабан совсем пуст. Для этого надо его просто повернуть рукой. Оставьте загрузочный люк машины открытым на некоторое время, чтобы вся влага испарилась. Рекомендуется отключить электропитание и закрыть водопроводный кран по окончании стирки.

# Уход за машиной и чистка

## 1. Чистка корпуса машины

Корпус машины следует мыть раствором, предназначенным для **ручного полоскания посуды**. После мытья корпуса этим неагрессивным раствором промойте его еще раз чистой водой и вытрите.

**Важно:** Не используйте никаких моющих средств, содержащих спирт.

## 2. Чистка дозатора стирального порошка

Через некоторое время, стиральные порошки и добавки образуют на стенках дозатора отложения.

Поэтому, время от времени дозатор следует мыть проточной водой. Дозатор вынимается из машины при нажатии на верхнюю защелку, расположенную слева.

Для облегчения чистки дозатора снимите его верхнюю часть, как это показано на рисунке.

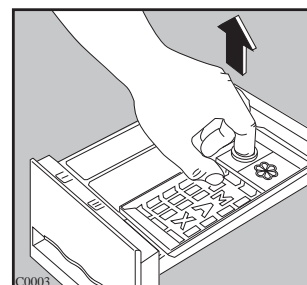
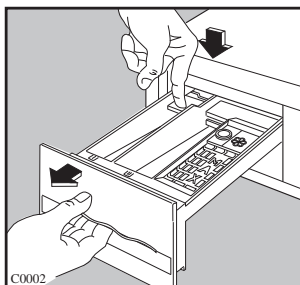

## 3. Чистка углубления дозатора

Стиральный порошок скапливается и в углублении дозатора. Для чистки углубления можно использовать старую зубную щетку. После чистки установите дозатор на место, и включите программу стирки без белья.

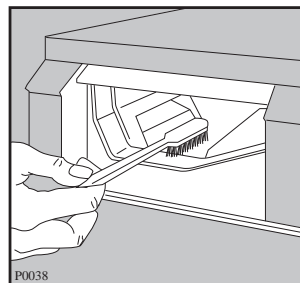

## 4. Сливной насос

Машина оборудована самоочищающимся сливным насосом, не нуждающемся в обслуживании.

## 5. Чистка фильтра наливного шланга

При затруднительном заполнении водой, или если на это уходит больше времени, чем нужно, необходимо проверить чистоту фильтра наливного шланга.

Закройте водопроводный кран и отсоедините наливной шланг. Плоскогубцами выньте фильтр из шланга, как указано на рисунке, и очистите его старой зубной щеткой.

Установите фильтр на место и вновь подсоедините наливной шланг к крану.

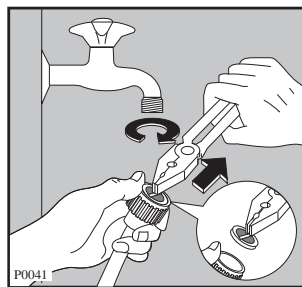

## 6. Чистка машины

Если Вы стираете обычно при низких температурах и/или при применении небольших количеств стирального порошка, то машину следует чистить примерно раз в месяц. Тогда образования плесени, издающей неприятный запах, не будет.

Для чистки машины насыпьте в дозатор нормальное количество стирального порошка и включите программу стирки без белья при температуре 95°C.

## 7. Удаление известковых отложений

Если жесткость воды превышает 7°dH, то известковые отложения следует удалять из машины не реже чем 4 раза в год.

Известковые отложения на нагревательном сопротивлении сокращают срок службы машины.

Отмерьте примерно 1,5 децилитра лимонной кислоты и используйте ее вместо стирального порошка. Включите программу стирки без белья при самой высокой температуре стирки.

(Чтобы узнать жесткость воды в Вашем районе, обратитесь за справкой в муниципальную организацию по водоснабжению).

## 8. Предотвращение замерзания

Если машина установлена в помещении, где температура может опуститься ниже 0°C, необходимо выполнить следующее:

- Закрывать водопроводный кран и отвинтить наливной шланг от крана.
- Опустить конец сливного и наливного шланга в стоящий на полу тазик.
- Включить программу “слив” и дождаться её завершения (селектор программ должен вернуться в положение “Стоп”).
- Вынуть вилку из розетки.
- Завинтить наливной шланг и установить сливной шланг.

При выполнении данных операций, оставшаяся в машине вода будет слита, что предотвратит образование льда в машине, а, следовательно, поломку её компонентов.

При включении машины убедитесь, что температура окружающей среды выше 0°C.

## 9. Аварийный слив воды

Если машина не сливает воду, то для слива необходимо:

- отключить вилку от розетки
- закрыть водопроводный кран
- дождаться охлаждения воды (если необходимо)
- поставьте на пол ёмкость для сбора воды
- опустите свободный конец шланга в ёмкость, чтобы вода вытекла наружу.

## Если машина не работает

| ■ Возможная неисправность                   | ■ Вероятная причина  |
|---|--|
| ■ При включении машина не работает:         | <ul style="list-style-type: none"> <li>■ Неисправные предохранители</li> <li>■ Машина не была включена в электросеть</li> <li>■ Неплотно закрыт загрузочный люк</li> <li>■ Неправильная установка ручки переключателя режимов</li> <li>■ Водопроводный кран закрыт</li> <li>■ Селектор программ не вытянут наружу.</li> </ul>  |
| ■ Нет залива воды в машину:                 | <ul style="list-style-type: none"> <li>■ Водопроводный кран закрыт</li> <li>■ Непоступление воды из крана или её недостаточный напор.</li> <li>■ Фильтр наливного шланга засорен</li> <li>■ Неплотно закрыт загрузочный люк.</li> </ul>  |
| ■ Машина сливает воду во время наполнения:  | <ul style="list-style-type: none"> <li>■ Сливной шланг неправильно положен. Конец сливного шланга должен находиться не ниже 60 см от уровня пола (расстояние между концом шланга и местом подключения к канализации).</li> </ul>   |
| ■ Отжима нет или слива нет:                 | <ul style="list-style-type: none"> <li>■ Перегиб сливного шланга</li> <li>■ Была выбрана функция отключения отжима ☒ или слива ☐.</li> </ul>   |
| ■ Машина вибрирует и шумит во время работы: | <ul style="list-style-type: none"> <li>■ Крепления, установленные для перевозки машины, не были удалены</li> <li>■ Машина установлена на неровной поверхности или на непрочном основании.</li> <li>■ Нет зазора между машиной и стеной или мебелью</li> <li>■ Перегрузка машины</li> <li>■ Неравномерное размещение белья в барабане.</li> </ul>   |
| ■ Утечка воды на пол:                       | <ul style="list-style-type: none"> <li>■ Неправильная дозировка стирального средства (применение слишком большого количества стирального порошка вызывает образование пены)</li> <li>■ Стиральное средство не годится для машинной стирки</li> <li>■ Дозатор стирального порошка загрязнен</li> <li>■ Неправильное закрепление сливного шланга</li> <li>■ Сетка фильтра не была установлена на место после чистки</li> <li>■ Шланг поврежден. Есть утечки у штуцеров или у крана.</li> </ul> |
| ■ Загрузочный люк не открывается:           | <ul style="list-style-type: none"> <li>■ Неисправность блокирующего устройства загрузочного люка.</li> </ul>   |

| ■ <b>Возможная неисправность</b>         | ■ <b>Вероятная причина</b>  |
|--|---|
| ■ <b>Машина издает неприятный запах:</b> | <ul style="list-style-type: none"> <li>■ Недостаточное количество стирального порошка</li> <li>■ Слишком частая стирка при 40°C и слишком редкая стирка при 60°/90°C</li> <li>■ Метод устранения<br/>Промыть машину, засыпая нормальное количество стирального порошка в дозатор. Установить переключатель режимов на стирку при температуре 90°C и включить машину без белья.</li> </ul> |
| ■ <b>В машине не видно воды:</b>         | <ul style="list-style-type: none"> <li>■ Данные машины, продукты современной технологии, работают очень экономично, с пониженным расходом воды, обеспечивая, тем не менее, отличные результаты.</li> </ul>  |

### **Техническое обслуживание и запасные части**

В разделе “Если машина не работает” описаны неисправности, которые Вы можете устранить без помощи специалиста.

Если Вы обращаетесь в сервисный центр по поводу одной из таких неисправностей или в результате несоблюдения правил эксплуатации, то, даже в период действия гарантии, Вам, возможно, придётся оплатить вызов специалиста.

Ремонт и запчасти обеспечиваются предприятием, уполномоченным изготовителем.

Необходимо сообщить ремонтной фирме номер и модель машины.

Модель.....

Номер изделия .....

Номер серии .....

Дата продажи .....

