

ZANUSSI

AUTOMATICKÁ PRAČKA
СТИРАЛЬНАЯ МАШИНА
MOSÓGÉP
MAȘINĂ DE SPĂLAT
PRALKA
ZWS 830 - ZWS 1030

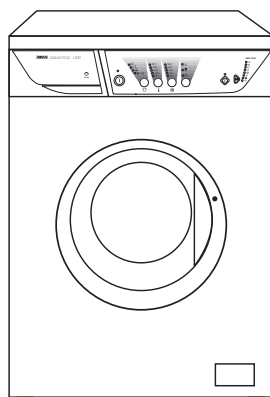

NÁVOD K OBSLUZE
РУКОВОДСТВО ПОЛЬЗОВАТЕЛЯ
HASZNÁLATI ÚTMUTATÓ
INSTRUCȚIUNI DE UTILIZARE
INSTRUKCJA OBSLUGI

CZ

RUS

H

RO

PL

Уважаемая покупательница, уважаемый покупатель,

Пожалуйста, внимательно прочитайте настоящее руководство по эксплуатации, уделяя особое внимание указаниям по технике безопасности, приведенным на первых страницах. Рекомендуем Вам сохранить это руководство для получения необходимых сведений в будущем, а в случае передачи машины новому владельцу передать вместе с ней и эту инструкцию.

Содержание

Предупреждения	24	Рекомендации по стирке	32
Утилизация	25	Сортировка белья	32
Рекомендации по охране окружающей среды	25	Температуры стирки	32
Технические данные	25	Перед загрузкой белья	32
Установка	26	Максимальная загрузка	32
Распаковка	26	Вес белья	32
Размещение	26	Выведение пятен	32-33
Подсоединение к водопроводу	26	Моющие средства и добавки	33
Подсоединение к канализации	27	Зтикетки на белье с указаниями по стирке	34
Подключение к электросети	27	Порядок проведения стирки	35-37
Ваша новая стиральная машина	28	Таблица программ	38
Описание машины	28	Уход за машиной	39
Индикатор блокирования дверцы	28	Прокладка дверцы	39
Дозатор моющих средств	28	Корпус машины	39
Эксплуатация машины	29	Дозатор моющих средств	39
Панель управления	29	Сливной насос	39-40
Органы управления	29-31	Фильтр наливного шланга	40
		Экстренный слив	40
		Меры против замерзания	40
		Если возникла неисправность	41-42

В некоторых разделах данной брошюры содержатся символы, имеющие следующие значения:



Предупреждающим треугольником и/или словами (Внимание!, Осторожно!) обозначена информация, имеющая особенно важное значение для Вашей безопасности и исправной работы машины.



Обозначенная данным символом информация содержит дополнительные инструкции и практические советы по эксплуатации машины.



Данным символом обозначены сведения и рекомендации по экономичному и экологически безопасному использованию машины.

Наш вклад в защиту окружающей среды: мы используем бумагу, полученную в результате переработки макулатуры.

Предупреждения

Следующие предупреждения приводятся нами в интересах общей безопасности. Вы должны прочитать их перед тем, как начнете устанавливать и эксплуатировать машину.

Установка

- Перед началом эксплуатации машины следует удалить все внутренние элементы упаковки. В случае, если транспортировочные крепления не будут удалены или будут удалены не полностью, машина или стоящая рядом мебель может получить серьезные повреждения. См. соответствующий раздел настоящего руководства.
 - Все электрические работы, необходимые для установки машины, должен выполнять квалифицированный электрик.
 - Все сантехнические работы, необходимых для установки машины, должен выполнять квалифицированный слесарь-сантехник.
 - После установки машины убедитесь, что она не стоит на шнуре питания.
 - Если машина установлена на полу с ковровым покрытием, удостоверьтесь, что воздух может свободно циркулировать между ножками машины и полом.
- Используйте только рекомендованное количество смягчающего ополаскивателя. Его чрезмерное количество может повредить белье.
 - Когда машина не используется, оставляйте ее дверцу приоткрытой. Это способствует сохранению уплотнения дверцы и предотвращает образование затхлых запахов.
 - Перед тем, как открывать дверцу, всегда удостоверьтесь в том, что вода из машины полностью слита. В противном случае слейте в воду в соответствии с указаниями, приведенными в настоящем руководстве.
 - После каждого использования машины вынимайте сетевую вилку из розетки и закрывайте кран подачи воды.

Эксплуатация

- Данная машина предназначена только для бытового применения. Она не должна использоваться в целях, отличных от тех, для которых она предназначена.
- Стирайте только белье, предназначенное для машинной стирки, а также белье, на этикетке которого стоит значок “ручная стирка”. Следуйте инструкциям, помещенным на этикетке каждой вещи.
- Не перегружайте машину. Следуйте указаниям, приведенным в настоящем руководстве.
- Удостоверьтесь в том, что все карманы подлежащих стирке вещей пусты. Такие предметы, как монеты, булавки, закладки и винтики могут серьезно повредить машину.
- Не стирайте в машине одежду, загрязненную нефтью, денатуратом, трихлорэтиленом и т.п. Если такие жидкости использовались для выведения пятен перед стиркой, подождите, пока они полностью испарятся и только потом кладите белье в машину.
- Мелкие предметы, такие как носки, пояса и т.д. следует перед стиркой помещать в мешочки или в наволочку, иначе во время стирки они могут застрять между баком и барабаном.

Общие правила безопасности

- Ремонт машины должны выполнять только квалифицированные специалисты. Ремонт, выполненный неопытными лицами, может стать источником серьезной опасности. Обращайтесь в местный сервисный центр.
- Никогда не тяните за шнур, чтобы вынуть вилку из розетки; всегда беритесь за саму вилку.
- При стирке с высокой температурой воды стекло дверцы может сильно нагреться. Не касайтесь его!

Безопасность детей

- Зачастую дети не осознают, насколько опасными могут быть электроприборы. Во время работы машины следует внимательно следить за детьми и не позволять им играть с ней.
- Упаковочные материалы (например, полиэтиленовая пленка, пенопласт) могут быть опасными для детей - они могут стать причиной удушья! Держите их вне досягаемости детей.
- Храните все моющие средства в надежном месте, недоступном для детей.
- Не допускайте, чтобы дети и домашние животные забирались в барабан.
- В случае утилизации машины обрежьте сетевой шнур как можно ближе к основанию прибора и уничтожьте вилку вместе с обрезанным куском. Выведите из строя дверную защелку, чтобы дети, играя, не оказались заблокированными в машине.

Упаковочные материалы

Материалы, обозначенные символом , пригодны для повторной переработки.

>PE<=полиэтилен

>PS<=полистирол

>PP<=полипропилен

Это означает, что они могут быть подвергнуты повторной переработке при условии, что Вы поместите их в специальные контейнеры для сбора таких отходов.

Машина

Отслужившую машину сдайте в специальный пункт для утилизации бытовых приборов. Способствуйте поддержанию чистоты у себя в стране!

Символ  на самом изделии или

сопроводительной документации означает, что при утилизации данного изделия с ним нельзя обращаться как с обычными бытовыми отходами. Его необходимо сдать в соответствующий пункт приемки электрического и электронного оборудования для последующей повторной переработки. Обеспечивая правильную утилизацию машины, Вы способствуете предотвращению потенциально отрицательных последствий для окружающей среды и здоровья человека, которые могли бы возникнуть из-за неправильного обращения с машиной. Более подробную информацию о повторной переработке данной машины Вы можете получить у местных властей, у организации по утилизации отходов, а также в магазине, в котором Вы приобрели машину.



Рекомендации по охране окружающей среды

Для экономии воды, энергии и с целью бережного отношения к окружающей среде рекомендуем Вам выполнять следующие рекомендации:

- Белье обычной степени загрязнения можно стирать без предварительной стирки для экономии моющих средств, воды и времени (это означает и меньшее загрязнение окружающей среды!).
- Машина работает более экономично при

полной загрузке бельем, однако не следует ее перегружать.

- При должной обработке пятна и небольшие загрязнения могут быть удалены перед стиркой; тогда белье можно стирать при более низкой температуре, экономя таким образом электроэнергию.
- Дозируйте моющее средство в зависимости от жесткости воды, степени загрязнения и количества стираемого белья.

Технические данные

РАЗМЕРЫ	Высота	85 см
	Ширина	60 см
	Глубина	42 см
МАКСИМАЛЬНАЯ ЗАГРУЗКА	Хлопок	4.5 кг
	Синтетика	1.5 кг
	Деликатные ткани	1.5 кг
	Шерсть	1 кг
СКОРОСТЬ ОТЖИМА		макс. 1000 об/мин. (ZWS 1030) макс. 850 об/мин. (ZWS 830)
НАПРЯЖЕНИЕ ПИТАНИЯ/ЧАСТОТА ТОКА		220-230 В/50 Гц
СУММАРНАЯ ПОТРЕБЛЯЕМАЯ МОЩНОСТЬ		2200 Вт
МИНИМАЛЬНЫЙ НОМИНАЛ ПРЕДОХРАНИТЕЛЯ		10 А
ДАВЛЕНИЕ ВОДЫ	Минимум	0.05 МПа
	Максимум	0.8 МПа

 Данное изделие удовлетворяет требованиям следующих Директив ЕЭС:
73/23/ЕЭС от 19/02/73 по низкому напряжению
89/336/ЕЭС от 03/05/89 по электромагнитной совместимости.

Установка

Распаковка

-  Все болты транспортных креплений и элементы упаковки должны быть сняты перед началом эксплуатации машины.

Рекомендуем Вам сохранить все транспортные крепления для того, чтобы их можно было снова использовать в случае новой транспортировки машины.

1. С помощью гаечного ключа отвинтите и снимите два нижних болта на задней панели. Выньте две пластмассовые шпильки из отверстий, в которые были закручены болты. Положите машину на заднюю панель, соблюдая осторожность, чтобы не пережать шланги.

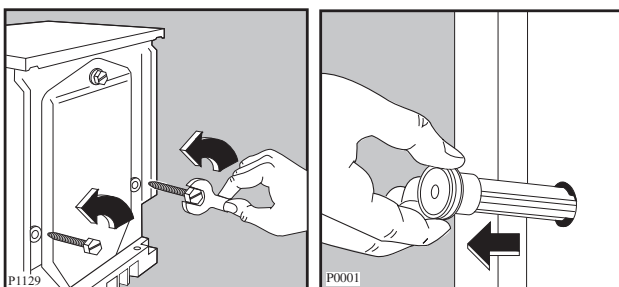

2. Удалите блок из полистирола с нижней части машины, и выньте два полиэтиленовых пакетика.
3. Очень осторожно удалите левый полиэтиленовый пакетик, сдвигая его вправо и затем - вниз.

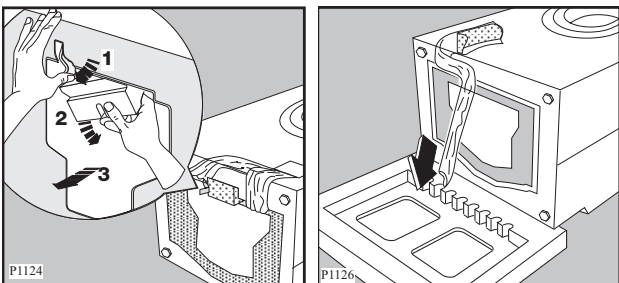

4. Таким же образом удалите правый полиэтиленовый пакетик, сдвигая его влево и затем - вверх.

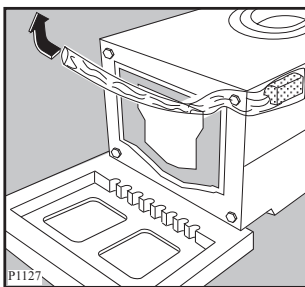

5. Удалите подложку из полистирола. Поставьте машину в вертикальное положение и снимите оставшийся на задней

панели болт. Выньте соответствующую пластмассовую шпильку.

6. Закройте все образовавшиеся отверстия заглушками, которые Вы найдете в пакете, содержащем руководство по эксплуатации.

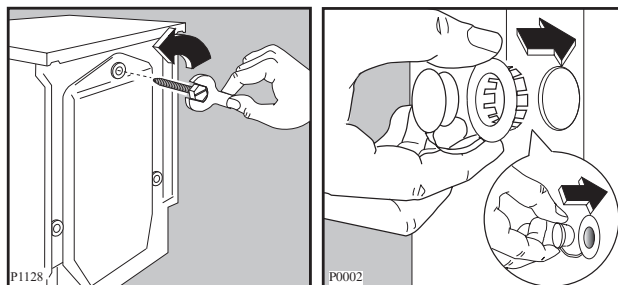

Размещение

Установите машину на ровный твердый пол. Убедитесь, что ковры, дорожки и т.д. не препятствуют циркуляции воздуха вокруг машины. Убедитесь, что машина не касается стен или других кухонных приборов.

Тщательно выровняйте машину, вкручивая или выкручивая регулируемые ножки. Никогда не подкладывайте картон, куски дерева или тому подобные материалы для компенсации неровностей пола.

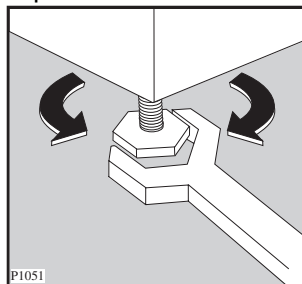

Подсоединение к водопроводу

Подсоедините шланг подачи воды к водопроводному крану с резьбой 3/4.

Не применяйте для соединения ранее использовавшиеся шланги.

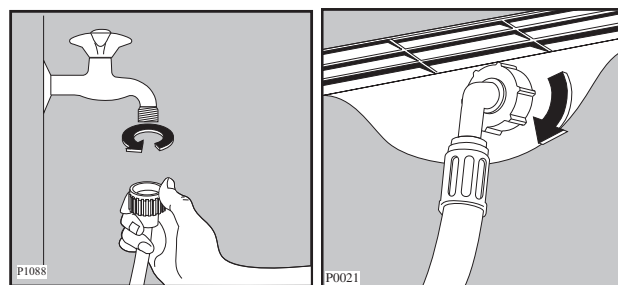

Другой конец наливного шланга, подсоединенный к машине, может быть развернут в любом направлении. Для этого достаточно ослабить гайку, развернуть шланг и снова затянуть гайку, убедившись в отсутствии утечки воды.

Наливной шланг нельзя удлинять. Если он слишком короткий, а Вы не хотите перемещать водопроводный кран, Вам придется купить новый, более длинный шланг, специально предназначенный для данной цели.

Внимание!

Перед подсоединением машины к новой водопроводной трубе или к трубе, не использовавшейся в течение значительного времени, спустите достаточное количество воды для того, чтобы удалить загрязнения, которые могут иметься в трубах.

Подсоединение к канализации

Конец сливного шланга можно устанавливать тремя способами:

Подвесить над краем раковины, используя пластмассовую направляющую, входящую в комплект поставки машины. В этом случае убедитесь, что шланг не соскочит во время слива воды.

Для обеспечения этого шланг можно привязать к крану куском шпагата или прикрепить к стене.

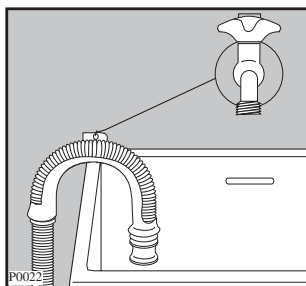

Подсоединить к ответвлению сливной трубы раковины. Это ответвление должно располагаться над сифоном раковины так, чтобы высота места сгиба шланга от пола составляла не менее 60 см.

Ввести непосредственно в сливную трубу на высоте не менее 60 см, но не более 90 см. Конец сливного шланга обязательно должен быть **вентилируемым**, т.е. внутренний диаметр сливной трубы должен быть шире внешнего диаметра сливного шланга.

Любой удлинитель, используемый вместе со сливным шлангом, не должен быть длинее 200 см, а его диаметр должен быть не меньше диаметра основного шланга. В качестве соединения используйте подходящий фитинг.

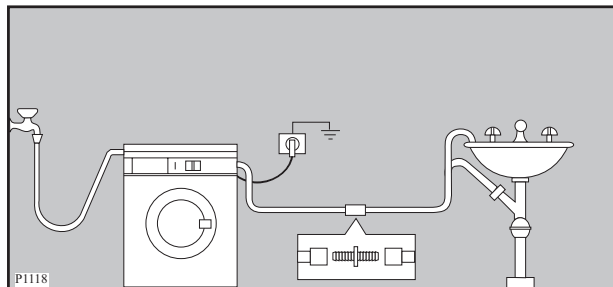

Сливной шланг не должен иметь перегибов.

Для обеспечения правильной работы машины сливной шланг должен быть всегда подвешен за соответствующий кронштейн, расположенный в верхней части задней панели машины.

Подключение к электросети

Машина рассчитана на питание от однофазной сети переменного тока напряжением 220-230 В и частотой 50 Гц.

Убедитесь, что электрическая сеть у Вас дома в состоянии выдержать максимальную мощность, потребляемую машиной, (2,2 кВт); при этом следует учесть и другие эксплуатируемые Вами электроприборы.

Включайте машину в заземленную розетку.



Изготовитель снимает с себя всякую ответственность за ущерб, который может быть причинен вследствие несоблюдения указанных правил техники безопасности. Если требуется заменить шнур питания машины, то операцию замены должен выполнить наш Сервисный центр.

При установке машины необходимо обеспечить удобный доступ к шнуру питания.

Ваша новая стиральная машина

Эта новая стиральная машина удовлетворяет всем современным требованиям, предъявляемым к эффективной стирке белья, при низком расходе воды, энергии и моющих средств.

- **Возможность** задавать на этой машине температуру, скорость отжима и другие необходимые функции позволяет по-настоящему “специализировать” стирку в соответствии с индивидуальными требованиями пользователя.
- **Дисплей выполнения программы** служит для отображения шагов программирования и текущего этапа выполнения заданной программы.
- **Специальная программа для стирки шерстяных изделий** благодаря новой системе щадящей стирки обеспечивает максимально бережную обработку шерстяных вещей.
- **Система контроля дисбаланса** обеспечивает устойчивость машины во время отжима.
- **ЭКО-клапан** обеспечивает полное использование моющего средства и уменьшает потребление воды, способствуя экономии электроэнергии.

Описание машины

- 1 Дозатор моющих средств
- 2 Панель управления
- 3 Индикатор блокирования дверцы
- 4 Сливной насос
- 5 Регулируемые ножки

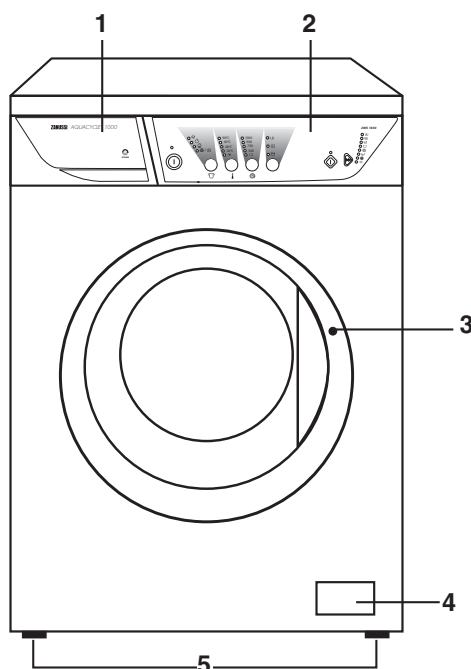



Индикатор блокирования дверцы (3)

Горит в течение всего времени выполнения программы, указывая на то, что дверца заблокирована.

После того, как этот индикатор погаснет, дверцу можно открыть (см. страницу 16).

Дозатор моющих средств

-  Отделение для дозирования порошка для предварительной стирки
-  Отделение для дозирования порошка для основной стирки
-  Отделение для смягчающего ополаскивателя, крахмала

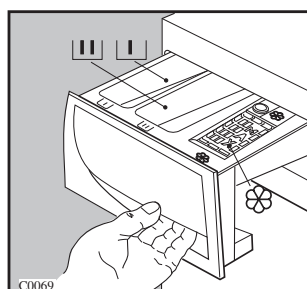

Эксплуатация машины

Панель управления

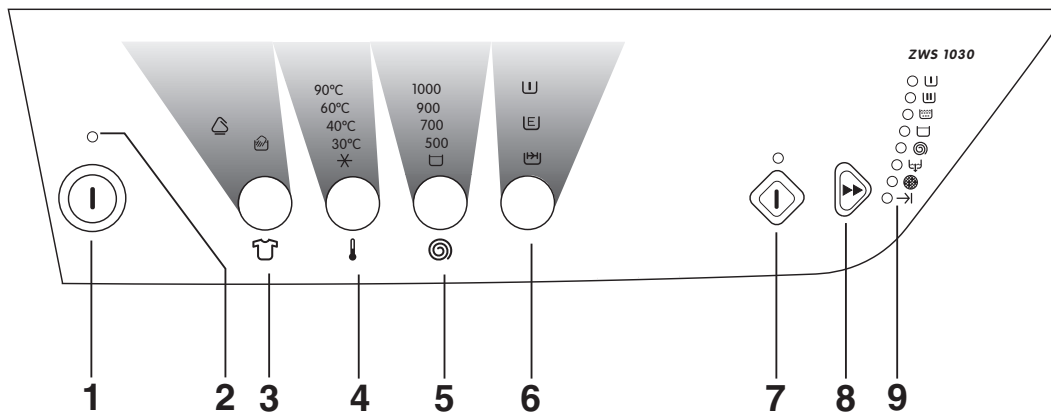

1 Кнопка ВКЛ/ВЫКЛ (I)

Нажмите эту кнопку, чтобы включить машину. Чтобы выключить машину, еще раз нажмите кнопку ВКЛ/ВЫКЛ.

2 Индикатор СЕТЬ

Этот индикатор подключен к кнопке ВКЛ/ВЫКЛ. Он загорается при нажатии этой кнопки и гаснет при ее повторном нажатии.

3 Кнопка ТКАНЬ (T-shirt icon)

Нажимайте эту кнопку, чтобы выбрать программу для конкретного типа стираемого белья. Загорится индикатор, соответствующий выбранной программе. Стиральная машина предложит Вам температуру воды и автоматически выберет максимальную скорость отжима, соответствующую заданной программе. Вы можете изменить эти значения, нажимая на кнопки 4 и 5.

4 Кнопка ТЕМПЕРАТУРА (thermometer icon)

Нажимайте на эту кнопку для увеличения или уменьшения параметров температуры, если Вы хотите, чтобы стирка белья выполнялась при температуре воды, отличной от предложенной машиной. Загорится соответствующий индикатор. Максимальные параметры температуры составляют: 90°C для хлопка, 60°C для синтетических тканей, 40°C для деликатных тканей и шерсти.

При установке селектора в положение * машина будет стирать белье в холодной воде. Этот режим следует использовать для особо деликатных тканей, например занавесей.

Внимание!

При одновременном нажатии кнопок ТЕМПЕРАТУРА (thermometer icon) и СКОРОСТЬ ОТЖИМА (spinning top icon) в следующих случаях происходит отключение звуковой сигнализации:

- при нажатии указанных кнопок
- при выборе несоответствующей опции
- по окончании выполнения программы

5 Кнопка СКОРОСТЬ ОТЖИМА (spinning top icon)

Нажимая на эту кнопку, Вы можете изменить скорость отжима, если хотите, чтобы Ваше белье отжималось со скоростью, отличной от предложенной машиной. Загорится соответствующий индикатор.

Максимальные скорости:

- для стирки изделий из хлопка:
 - 1000 об/мин (ZWS 1030),
 - 850 об/мин (ZWS 830);
- для синтетических тканей и шерсти:
 - 900 об/мин (ZWS 1030),
 - 850 об/мин (ZWS 830);
- для деликатных тканей:
 - 700 об/мин (ZWS 1030),
 - 650 об/мин (ZWS 830).



Положение ОСТАНОВКА ПОЛОСКАНИЯ (square icon):

при выборе этой опции машина после последнего полоскания не будет сливать воду, чтобы не измять белье.

По окончании цикла подсветка кнопки СТАРТ/ПАУЗА (diamond icon) погаснет, а индикатор блокирования дверцы и контрольные индикаторы → и □ будут продолжать светиться, указывая на то, что необходимо произвести слив воды.



Для завершения цикла сначала нажмите кнопку ПРОПУСК/СБРОС - (все индикаторы погаснут), а затем, нажимая кнопку T-shirt icon, установите ранее заданную программу. Если Вы хотите произвести слив воды □ или отжим белья (spinning top icon), нажимайте кнопку ПРОПУСК/СБРОС до тех пор, пока не погаснет индикатор нужной функции.

Вы можете изменить скорость отжима кнопкой (spinning top icon), а затем снова нажать кнопку СТАРТ/ПАУЗА (diamond icon).

Внимание! Если Вы случайно нажмете кнопку СБРОС больше одного раза, соответствующая программа будет отменена. Если Вы хотите, чтобы машина произвела слив воды, выберите любую программу с помощью кнопки ТКАНЬ , а затем нажмите кнопку СБРОС **три раза**, чтобы выбрать позицию СЛИВ  (при этом останется включенным только индикатор СЛИВ ).

6 Кнопка ОПЦИИ

Нажимайте эту кнопку для выбора следующих опций:

- **ПРЕДВАРИТЕЛЬНАЯ СТИРКА**  : выбирайте эту опцию тогда, когда перед основной стиркой Вы хотите провести предварительную стирку белья (**она недоступна при использовании программ “шерсть/ручная стирка”**). В программах для хлопчатобумажных и синтетических тканей цикл предварительной стирки завершается коротким отжимом со скоростью 650 об/мин, а в программах для деликатных тканей выполняется только слив воды.
- **ЭКОНОМИЯ**  : Функция ЭКОНОМИИ может быть выбрана для малогрязного и грязного белья из хлопчатобумажных и синтетических тканей, а в программах для тонких тканей вода лишь только сливается.
- **БЫСТРАЯ СТИРКА**  : используется для стирки слабозагрязненного белья (**однако не в программах “шерсть/ручная стирка”**). Время стирки сокращается в зависимости от типа ткани и заданной температуры воды.

7 Кнопка СТАРТ/ПАУЗА

Эта кнопка имеет две функции:

- **Старт:** после того, как вы выберете нужную программу, нажмите эту кнопку, чтобы запустить стиральную машину. Индикатор над соответствующей кнопкой перестанет мигать и перейдет в режим непрерывного свечения.
- **Пауза:** когда Вы снова нажмете на эту кнопку, выполняемая программа прервется. Индикатор над соответствующей кнопкой начнет мигать. Чтобы снова запустить программу, еще раз нажмите на эту кнопку.

Внимание! Прежде, чем вносить какие-либо изменения в работающую программу, Вы должны перевести машину в режим ПАУЗА.

8 Кнопка ПРОПУСК/СБРОС

По окончании программы Вы должны один или несколько раз нажать на эту кнопку, чтобы очистить электронную память. В противном

случае при следующем включении стиральной машины будет подан звуковой сигнал, извещающий об окончании предшествующего программного цикла.

Вы можете также нажимать кнопку СБРОС в тех случаях, когда надо исключить из работающей программы выполнение одного или нескольких этапов. Делайте это следующим образом:





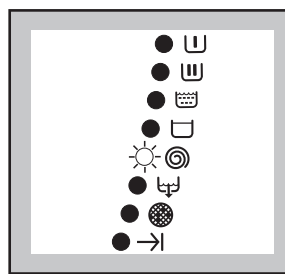





- переведите стиральную машину в режим ПАУЗА нажатием кнопки СТАРТ/ПАУЗА (начнет мигать соответствующий индикатор);
- нажимайте кнопку СБРОС до тех пор, пока нужный этап (этапы) программы не будет отменен (индикатор, расположенный рядом с символом соответствующего этапа (этапов) погаснет).

Пример:



В этом случае будет выполнен отжим (со скоростью, соответствующей выбранному типу ткани).

Эта кнопка позволяет также выбирать специальные программы - **ПОЛОСКАНИЯ, ОТЖИМ и СЛИВ**.

- **Если машина уже включена**, так как только что выполнила какую-либо программу стирки, действуйте в следующем порядке:
 - один или несколько раз нажмите кнопку СБРОС, чтобы отменить ранее выполненную программу (индикаторы всех этапов программы должны быть отключены);
 - соответствующей кнопкой выберите тип ткани;
 - выберите специальную программу:
 - **ПОЛОСКАНИЯ**  и **ОТЖИМ** 
 - Нажмите кнопку СБРОС **один раз**, контрольный индикатор  (СТИРКА) погаснет.
 - **ОТЖИМ** 
 - Нажмите кнопку RESET **два раза**, контрольные индикаторы СТИРКА  и ПОЛОСКАНИЯ  погаснут.
 - **СЛИВ** 
 - Нажмите кнопку СБРОС **три раза**, контрольные индикаторы СТИРКА , ПОЛОСКАНИЯ  и ОТЖИМ  погаснут, загорится индикатор .

Пример:

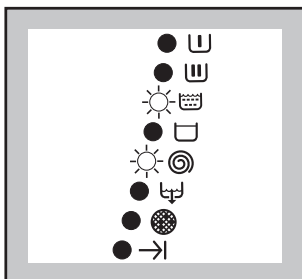

В этом случае машина выполнит циклы полоскания и отжим.

• Если машина выключена:

- нажмите кнопку ВКЛ/ВЫКЛ для ее включения;
- с помощью соответствующей кнопки выберите тип ткани;
- выберите специальную программу, как описано выше.

9 Индикаторы этапов выполнения программы

При выборе пользователем какой-либо программы загораются индикаторы, соответствующие этапам выполнения этой программы.

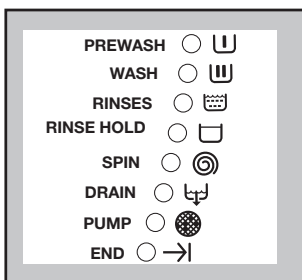

После запуска программы продолжает гореть только индикатор, соответствующий текущему этапу выполняемой программы.

По окончании программы загорается контрольный индикатор →|.

Если по окончании программы загорится индикатор ●, значит засорен сливной насос.

Индикатор ОКОНЧАНИЕ →| начинает мигать в случае обнаружения следующих неисправностей:

4 мигания = машина не заполняется водой

2 мигания = из машины не сливается вода

1 мигание = не закрыта дверца

Об устранении неполадок см. раздел “Если возникла неисправность”.

i Рекомендации по стирке

Сортировка белья

Руководствуйтесь символами на этикетке каждой вещи и инструкциями по стирке, данными изготовителем.
Рассортируйте белье следующим образом: белое белье, цветное белье, синтетика, тонкое деликатные ткани, шерсть.

Температура

90° для среднезагрязненного белого хлопчатобумажного и льняного белья (кухонных и столовых скатертей, полотенце, простыней и т. п.)

60° для среднезагрязненной цветной одежды (рубашек, ночных сорочек, пижам и т.п.) из бельевой, хлопчатобумажной и синтетической тканей, а также слабозагрязненных белых хлопчатобумажных тканей (например, нижнего белья).

***** (без нагрева)

30°-40° для изделий из деликатных тканей (например, занавесей), смешанного белья, в т.ч. из синтетических волокон, а также шерстяных изделий. Компания Woolmark разрешила применять используемую в данной машине программу для стирки шерстяных вещей к изделиям компании Woolmark, пригодным для машинной стирки, при условии, что стирка соответствующих предметов одежды будет выполняться в соответствии с инструкциями на этикетках к этой одежде и указаниями изготовителя данной стиральной машины.
Лицензия № M9604.

Перед загрузкой белья

Никогда не стирайте вместе белое и цветное белье. Во время стирки белое белье может потерять свою белизну.

Новое цветное белье может полинять при первой стирке; поэтому, первый раз его следует стирать отдельно.

Убедитесь, что в белье не осталось металлических предметов (например, застегивателей, шпилек, булавок).

Застегните наволочки и молнии, крючки и кнопки. Завяжите ремешки или длинные ленты. Перед стиркой удалите стойкие пятна. Протрите

особо загрязненные участки специальным моющим средством или чистящей пастой.

С особой осторожностью обращайтесь с занавесями. Снимите крючки или завяжите занавески в мешок или сетку.

Максимальная загрузка

Рекомендуемые параметры загрузки указаны в таблицах программ.

Общие правила:

Хлопок, лен: барабан должен быть полон, но не утрамбован;

Синтетика: барабан должен быть заполнен не более, чем наполовину;

Деликатные ткани и шерсть: барабан должен быть заполнен не более, чем на одну треть.

Максимальная загрузка позволяет наиболее эффективно использовать воду и электроэнергию.

Для сильнозагрязненного белья уменьшайте загрузку.

Вес белья

См. ориентировочные значения веса:

купальный халат	1200 г
салфетка	100 г
пододеяльник	700 г
простыня	500 г
наволочка	200 г
скатерть	250 г
махровое полотенце	200 г
кухонное полотенце	100 г
ночная рубашка	200 г
женские трусы	100 г
толстая мужская рубашка	600 г
мужская рубашка	200 г
мужская пижама	500 г
блузка	100 г
мужские трусы	100 г

Выведение пятен

Некоторые пятна могут не отстираться только водой и моющим средством. Поэтому рекомендуется обработать их перед стиркой.

Кровь: промойте свежие пятна холодной водой. Засохшие пятна следует замочить на ночь со специальным моющим средством, затем потереть их в мыльном растворе.

Масляные краски: смочите пятновыводителем на бензиновой основе, положите вещь на мягкую подстилку и промокните пятно; выполните обработку несколько раз.

Засохшие жирные пятна: смочите скипидаром, положите вещь на мягкую подстилку и кончиками пальцев промокните пятно с помощью хлопчатобумажного тампона.

Ржавчина: используйте растворенную в горячей воде щавелевую кислоту или специальное средство для выведения пятен ржавчины в холодном виде. Будьте осторожны со старыми пятнами ржавчины, так как структура целлюлозы под ними повреждена и ткань может порваться.

Пятна плесени: обработайте отбеливателем и тщательно сполосните (только для белого и цветного белья, устойчивого к хлору).

Травяные пятна: слегка обработайте мылом, затем отбеливателем (только для белого и цветного белья, устойчивого к хлору).

Паста от шариковой ручки и клей: смочите ацетоном (*), положите вещь на мягкую подстилку и промокните пятно.

Губная помада: смочите ацетоном, как указано выше, затем обработайте пятно денатуратом. Удалите оставшиеся на белых тканях следы с помощью отбеливателя.

Красное вино: замочите с моющим средством, прополощите и обработайте уксусной или лимонной кислотой, затем еще раз прополощите. Обработайте оставшиеся следы отбеливателем.

Чернила: в зависимости от состава чернил, сначала смочите пятно ацетоном (*), затем уксусной кислотой; обработайте оставшиеся на белых тканях следы с помощью отбеливателя и затем тщательно прополощите.

Пятна гудрона: сначала обработайте пятновыводителем, денатуратом или бензином, затем потрите, используя чистящую пасту.

(*) не используйте ацетон для чистки предметов из искусственного шелка.

Моющие средства и добавки

Хорошие результаты стирки также зависят от выбора моющего средства и правильности его дозировки, это способствует предотвращению излишнего загрязнения окружающей среды. Несмотря на свою биоразлагаемость, моющие средства содержат вещества, которые при попадании в окружающую среду в большом количестве могут нарушить хрупкое равновесие в природе.

Выбор моющего средства зависит от типа белья (деликатные ткани, шерсть, хлопок и т.д.), цвета, температуры стирки и степени загрязнения.

В данной стиральной машине можно использовать все обычно имеющиеся в продаже моющие средства для машинной стирки:

– стиральные порошки для всех типов тканей,

– стиральные порошки для изделий из деликатных тканей (макс. температура 60°C) и шерстяных вещей,

– жидкие моющие средства, главным образом для низкотемпературных программ стирки (макс. температура 60°C) для всех типов тканей или специальные средства для стирки шерстяных изделий.

Моющие средства и добавки следует помещать в соответствующие отделения дозатора моющих средств перед началом выполнения программы стирки.

При использовании концентрированных порошковых и жидких моющих средств следует выбирать программу **без** предварительной стирки.

Залейте жидкое моющее средство в отделение дозатора, помеченное символом  **непосредственно перед** запуском программы стирки.

Смягчающий ополаскиватель или крахмальные добавки необходимо залить в отделение дозатора, помеченное символом  перед запуском программы стирки.

Соблюдайте рекомендации изготовителей, касающиеся дозировки соответствующих средств и **не превышайте отметки «MAX» на стенке дозатора.**

Количество используемого моющего средства

Тип и количество моющего средства зависят от типа ткани, величины загрузки, степени загрязнения белья и жесткости используемой воды.

Жесткость воды измеряется в так называемых градусах жесткости. Информацию о жесткости воды в вашем районе можно получить в службе водоснабжения или от местных органов власти.

Следуйте указаниям изготовителя моющего средства по дозировке.

Используйте меньшее количество моющего средства если:

- Вы стираете небольшое количество белья,
- белье слабо загрязнено,
- во время стирки образуется много пены.

Этикетки на белье с указаниями по стирке

Очень часто на белье есть этикетки с указаниями по стирке.

НОРМАЛЬНАЯ СТИРКА  СТИРКА  БЕРЕЖНАЯ СТИРКА	 Стирка при 95°	 Стирка при 60°	 Стирка при 40°	 Стирка при 30°	 Ручная стирка	 Не стирать в воде
			 			

 ОТБЕЛИВАНИЕ	 Можно отбеливать в холодной воде	 Не отбеливать
---	---	--

 ГЛАЖЕНИЕ	 Гладить при 200° макс.	 Гладить при 150° макс.	 Гладить при 110° макс.	 Не гладить
--	---	---	--	---

 ХИМЧИСТКА	 Химчистка любым растворителем	 Химчистка бензином, чистым спиртом, перхлоратом, R111 - R113	 Химчистка бензином, чистым спиртом, R113	 Не подлежит химчистке
---	--	---	--	--

 СУШКА	 Сушка в разостланном виде	 Сушка без отжима	 Сушка на плечиках	 Нормальная температура  Низкая температура Можно сушить в машине	 Не сушить в машине
---	--	---	--	---	---



Порядок проведения стирки

Перед первой стиркой рекомендуем залить 2 литра воды в отделение основной стирки  дозатора моющих средств, чтобы активизировать ЭКО-клапан. Затем без белья выполните цикл стирки для изделий из хлопчатобумажных тканей при 90°C, чтобы очистить бак и барабан от заводских загрязнений. Насыпьте половину рекомендованного объема стирального порошка в отделение основной стирки дозатора и запустите машину.

1. Положите белье в барабан

Откройте дверцу.

Заложите в барабан по очереди все вещи, как следует встряхивая каждую перед закладкой.

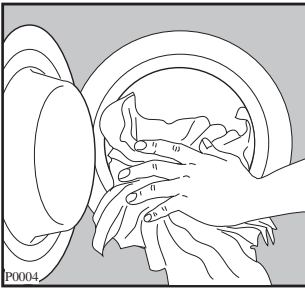

2. Отмерьте моющее средство

Вытяните до упора дозатор моющих средств. Отмерьте рекомендованное изготовителем количество моющего средства с помощью градуированного мерного стакана и внесите его в отделение основной стирки дозатора .

Если Вы хотите провести предварительную стирку, внесите моющее средство в отделение, помеченное символом .

3. Отмерьте добавки

Если нужно, залейте смягчающий ополаскиватель в отделение дозатора, помеченное символом , не превышая отметку «MAX».

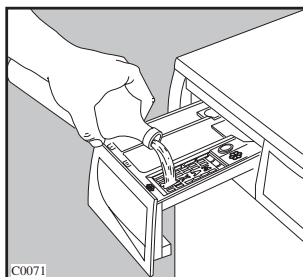
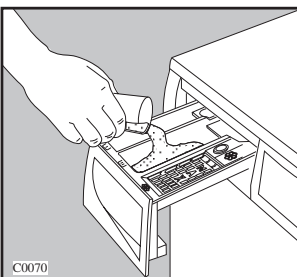

4. Включите машину

Чтобы включить машину, нажмите кнопку ВКЛ/ВЫКЛ : загорится индикатор “Сеть”.

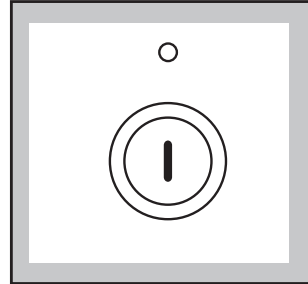

5. Выберите нужную программу/тип ткани

Для выбора нужной программы/типа ткани нажимайте на кнопку ТКАНЬ . Загорится соответствующий индикатор.

Загорятся индикаторы, соответствующие этапам, из которых состоит выбранная программа.

Подсветка кнопки СТАРТ/ПАУЗА  начнет мигать.

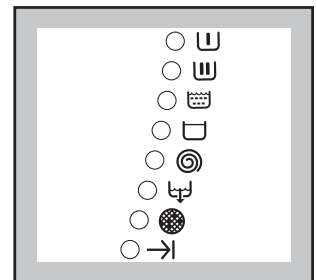
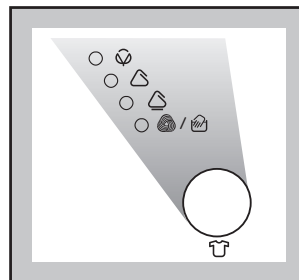



6. Выберите температуру воды

Нажмите кнопку ТЕМПЕРАТУРА , если Вы хотите задать значение температуры воды, отличное от предложенного стиральной машиной.

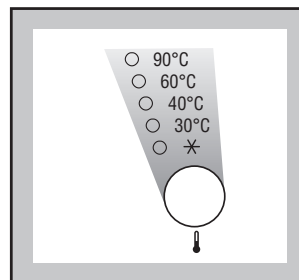
Загорится соответствующий индикатор.



7. Выберите скорость отжима или опцию ОСТАНОВКА ПОЛОСКАНИЯ

Несколько раз нажмите кнопку СКОРОСТЬ ОТЖИМА , чтобы выбрать нужную скорость отжима или установить опцию ОСТАНОВКА ПОЛОСКАНИЯ . Загорится соответствующий индикатор.

В случае выбора опции ОСТАНОВКА ПОЛОСКАНИЯ машина по окончании программы прекратит работу, но вода при этом по-прежнему останется в баке.

ZWS 1030

ZWS 830

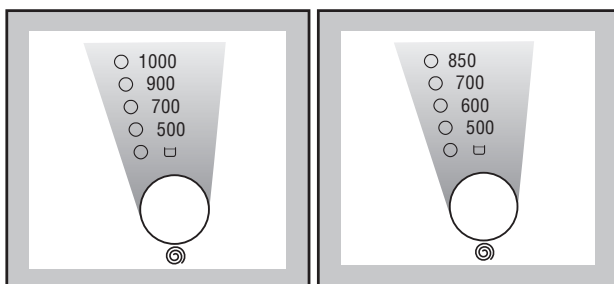

8. Выберите нужные опции

Если белье очень грязное, рекомендуем выбрать опцию ПРЕДВАРИТЕЛЬНАЯ СТИРКА .

Опцию БЫСТРАЯ СТИРКА  можно выбрать в том случае, когда Ваше загрязнено незначительно. Загорится соответствующий индикатор.

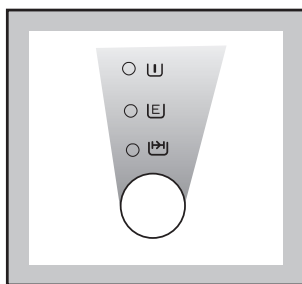

Если вы хотите, чтобы загорелся только один индикатор, нажмите на кнопку ОПЦИИ.

9. Запустите программу

Нажмите кнопку СТАРТ/ПАУЗА .

Соответствующий индикатор перестанет мигать, на короткое загорится и погаснет индикатор блокирования дверцы, после чего останется включенным только индикатор, соответствующий текущему этапу выполняемой программы.

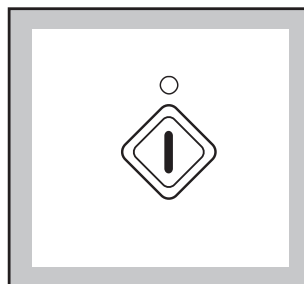



10. Как изменить программу в процессе ее выполнения

Прежде, чем вносить какие-либо изменения в программу, Вы должны перевести стиральную машину в режим паузы, нажав кнопку СТАРТ/ПАУЗА.

Любой этап программы можно изменить до того, как она приступила к его выполнению. Изменение параметров типа ткани или температуры возможно, разумеется, только во время проведения основной стирки. В случае изменения этих двух параметров, стиральная машина возобновит программный цикл **с начала, без слива воды**.

Если необходимо выполнить слив воды для того, чтобы изменить уже работающую программу, действуйте следующим образом:

- Переведите машину в режим паузы, нажав кнопку СТАРТ/ПАУЗА;
- нажимайте кнопку СБРОС  до тех пор, пока не останется включенным только индикатор СЛИВ .
- еще раз нажмите кнопку СТАРТ/ПАУЗА.

Когда вода будет слита, можно выбрать новую программу и запустить ее нажатием кнопки СТАРТ/ПАУЗА.

11. Как отменить программу в процессе ее выполнения

Чтобы отменить программу, находящуюся в процессе выполнения, сначала приостановите работу стиральной машины нажатием кнопки СТАРТ/ПАУЗА, а затем нажимайте кнопку СБРОС до тех пор, пока не погаснут все индикаторы этапов программы.

12. Как открыть дверцу во время выполнения программы

Вы можете открыть дверцу после перевода машины в режим паузы, если соблюдены следующие условия:

- стиральная машина не находится в фазе нагрева с температурой выше 55°C;
- уровень воды невысокий;
- барабан не вращается.

Если в период паузы в работе машины эти условия соблюдаются, индикатор блокирования дверцы погаснет и дверцу можно будет открыть.

Если открыть дверцу невозможно, но это крайне необходимо сделать, то в этом случае следует выключить машину нажатием кнопки ВКЛ/ВЫКЛ.





Приблизительно через 3 минуты Вы сможете открыть дверцу.

Обратите внимание на уровень и температуру, находящейся в машине воды!

Когда вы закроете дверцу и вновь нажмете кнопку ВКЛ/ВЫКЛ, машина продолжит выполнение программы из того положения, в котором оно было прервано.

13. Окончание программы

По окончании выполнения программы стиральная машина автоматически останавливается и подает звуковой сигнал.

Если была установлена опция , то по окончании программы подсветка кнопки СТАРТ/ПАУЗА  погаснет, а индикатор блокирования дверцы и контрольные индикаторы  и  будут продолжать светиться, указывая на то, что из машины необходимо слить воду.

По окончании выполнения программы будет подан звуковой сигнал.

Индикатор блокирования дверцы сразу погаснет.

Чтобы удалить из памяти машины только что выполненную программу, несколько раз нажмите кнопку ПРОПУСК/СБРОС. Если Вы этого не сделаете, то при следующем включении машины услышите звуковой сигнал.

Примечание: при включении машины Вы должны удалить из электронной памяти ранее выполненную программу. Для этого также достаточно нажать кнопку ТКАНЬ и выбрать новую программу.

Нажмите кнопку ВКЛ/ВЫКЛ, чтобы выключить машину. Соответствующий индикатор погаснет.

































Выньте белье из стиральной машины.

Убедитесь в том, что барабан пуст, провернув его рукой. Это необходимо сделать для того, чтобы в барабане случайно не осталось белье, которое может быть повреждено при последующей стирке (например "сест") или полинять при стирке с другим бельем.

Мы рекомендуем Вам закрыть кран подачи воды и вынуть вилку из розетки вилку шнура питания.

Чтобы проветрить стиральную машину, оставьте дверцу приоткрытой.

Таблица программ

Тип белья и символы на этикетках	Загрузка	Программа/ температура	Описание программы	Возможные опции	Расход*		
					Электроэнергия кВтч	Вода литры	Время ч/мин.
 <p>Белое хлопчатобумажное белье: простыни, скатерти, кухонное белье и т.п.</p>	4,5 кг	Хлопок 60°-90°C 	Стирка при 60°-90°C 3 полоскания Долгий отжим	 /    	1.8	51	145
 <p>** Цветное хлопчатобумажное белье: рубашки, блузки, нижнее белье, полотенца, кухонное белье и т.п.</p>	4,5 кг	Хлопок  60°-40°-30°C ХОЛОДНАЯ СТИРКА 	Стирка при 60°-40°-30°C или в холодной воде 3 полоскания Долгий отжим	 /    	0.85	48	135
 <p>Синтетические и смешанные ткани: рубашки, блузки, нижнее белье и т.п.</p>	1,5 кг	Синтетика  60°-40°-30°C ХОЛОДНАЯ СТИРКА 	Стирка при 60°-40°-30°C или в холодной воде 3 полоскания Короткий отжим	 /    	0.7	42	85
 <p>Деликатные ткани: акриловые ткани, вискоза, полиэстер, смешанные синтетические ткани и т.п.</p>	1,5 кг	Деликатные ткани  40°-30°C ХОЛОДНАЯ СТИРКА 	Стирка при 40°-30°C или в холодной воде 3 полоскания Короткий отжим	 /   	0.5	50	55
 	1 кг	Шерсть  40°-30°C ХОЛОДНАЯ СТИРКА 	Стирка при 40°-30°C или в холодной воде 3 полоскания Короткий отжим	 / 	0.35	48	55

*Программа “для цветного хлопка”, выполняемая при 60°C, является базовой программой, параметры которой приводятся на наклейке с данными энергопотребления в соответствии с нормой ЕЭС 92/75.

* Указанные данные являются всего лишь индикативными: параметры расхода могут меняться в зависимости от количества и типа белья, температуры водопроводной воды и окружающей среды. Эти данные относятся к самой высокой температуре воды, разрешенной для каждой программы.

Уход за машиной



Перед выполнением любых операций по уходу и чистке вы должны **ОТКЛЮЧИТЬ** машину от электропитания.

Прокладка дверцы

Периодически проверяйте прокладку дверцы и удаляйте посторонние предметы, которые могут в ней застрять.

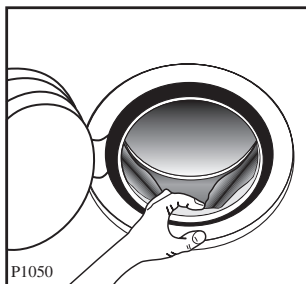

Корпус машины

Вымойте наружные части машины теплой водой со средством для ручного мытья посуды. Ополосните чистой водой и насухо протрите мягкой тканью.

Важное примечание: не используйте для чистки корпуса машины денатурат, растворители или другие подобные средства.

Дозатор моющих средств

С течением времени моющие средства и добавки оставляют отложения на стенках дозатора. Периодически промывайте дозатор под проточной водой. Чтобы вынуть дозатор из машины, следует нажать кнопку, расположенную в заднем левом углу. Для облегчения чистки можно снять верхнюю часть отделений для добавок.

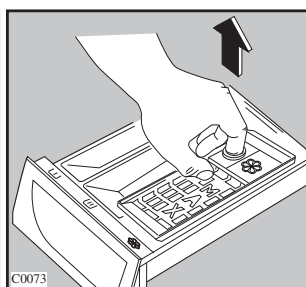
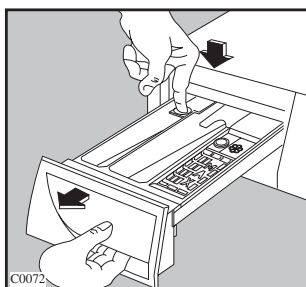

Стиральный порошок может также скапливаться в отсеке, в который устанавливается дозатор: прочищайте его с помощью старой зубной щетки. После чистки установите дозатор на место.

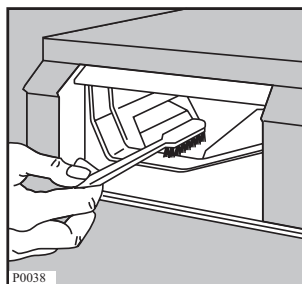

Сливной насос

Насос необходимо осматривать всякий раз, когда

- машина не выполняет слив и/или отжим
- при сливе машина начинает издавать странный шум, вызванный попаданием таких предметов, как булавки, монеты и т.п., блокирующих насос.

В этом случае действуйте следующим образом:

- Отключите машину от электросети.
- При необходимости подождите, пока остынет вода.
- Откройте дверцу насоса.

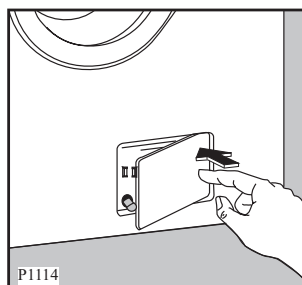

- Поставьте на пол емкость для сбора воды.
- Выньте шланг аварийного слива, опустите его конец в емкость и снимите с него крышку.
- Когда вода перестанет вытекать, отверните и снимите крышку насоса.

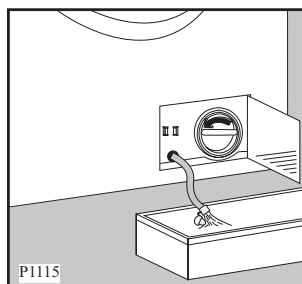

- Проворачивая рабочее колесо насоса, извлеките из насоса все посторонние предметы.
- Наденьте крышку на шланг аварийного слива и установите его на свое место.
- Плотно привинтите крышку насоса.

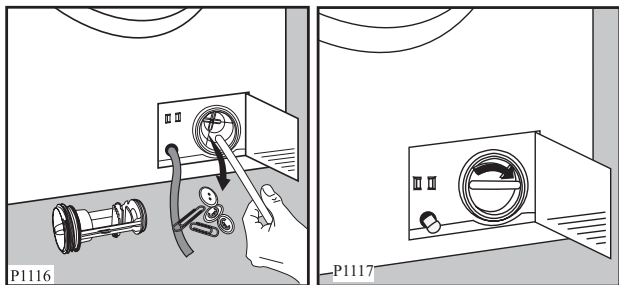

- Закройте дверцу насоса.

Фильтр наливного шланга

Если Вы заметили, что на заполнение машины водой уходит больше времени, чем раньше, проверьте, не забился ли наливной шланг.

Закройте кран подачи воды.

Отвинтите шланг от крана.

Прочистите фильтр жесткой щеткой.

Снова привинтите наливной шланг к крану.

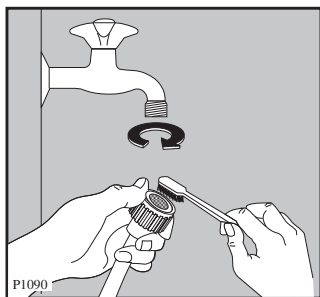

Экстренный слив

Если из машины не сливается вода, то для проведения слива выполните следующие действия:

- Выньте вилку сетевого шнура из розетки;
- закройте кран подачи воды;
- если нужно, дождитесь, когда остынет вода;
- откройте дверцу насоса;
- поставьте на пол тазик и поместите в него конец шланга аварийного слива. Снимите крышку шланга. Под действием силы тяжести вода начнет стекать в тазик. Когда тазик наполнится, снова наденьте крышку на шланг. Вылейте воду из тазика. Повторяйте эту процедуру до тех пор, пока вода не перестанет вытекать;
- при необходимости прочистите насос, как описано выше;
- закройте шланг крышкой и установите его на свое место;

- снова привинтите крышку насоса и закройте дверцу.

Меры против замерзания

Если машина установлена в помещении, температура в котором может опускаться ниже 0°C, примите следующие меры:

- Выньте вилку сетевого шнура из розетки.
- Закройте кран подачи воды и отвинтите от него наливной шланг.
- Поставьте на пол тазик, поместите в него концы наливного шланга и шланга экстренного слива и дайте воде полностью стечь.
- Снова привинтите к крану наливной шланг и установите на прежнее место шланг экстренного слива, предварительно надев на него крышку.

Выполнение этих действий позволит полностью удалить из машины оставшуюся воду и предотвратить образования льда, который мог бы повредить детали машины.

При следующем включении машины убедитесь, что температура окружающей среды выше 0°C.

Внимание!

Каждый раз перед проведением слива с помощью шланга экстренного слива необходимо заливать 2 литра воды в отделение основной стирки дозатора моющих средств и лишь после этого запускать программу слива . Делайте это следующим образом:

- нажмите кнопку ВКЛ/ВЫКЛ , чтобы включить машину;
- с помощью кнопки выберите какую-либо программу;
- нажмите кнопку СБРОС три раза (загорится индикатор);
- нажмите кнопку СТАРТ/ПАУЗА .

В результате активизируется ЭКО-клапан, позволяющий предотвратить задержку части моющего средства в машине.

Если возникла неисправность

Неисправности, которые Вы можете устранить самостоятельно

Во время эксплуатации машины может замигать контрольный индикатор ОКОНЧАНИЕ →|, информирующий о том, что машина не работает:

4 мигания = машина не заполняется водой

2 мигания = из машины не сливается вода

1 мигание = не закрыта дверца

Одновременно включается и зуммер.

Устранив неисправность, нажмите кнопку СТАРТ/ПАУЗА ◊, чтобы вновь запустить программу. Если после принятия всех необходимых мер неисправность устранить не удалось, обратитесь к местный сервисный центр.

Неисправность	Возможная причина
• Машина не запускается:	<ul style="list-style-type: none">• Неплотно закрыта дверца.• Машина не включена в сеть или в розетке отсутствует напряжение.• Перегорел предохранитель на главном распределительном щите.• Кнопка СТАРТ/ПАУЗА ◊ не нажата.
• Машина не заполняется водой:	<ul style="list-style-type: none">• Закрыт кран подачи воды.• Шланг подачи воды пережат или сильно перегнут.• Забит фильтр в наливном шланге.• Неплотно закрыта дверца.
• Машина заполняется водой, но вода сразу же сливается:	<ul style="list-style-type: none">• Конец сливного шланга расположен слишком низко. См. соответствующий подраздел в разделе “Подсоединение к канализации”.
• Машина не выполняет слив и/или отжим:	<ul style="list-style-type: none">• Сливной шланг пережат или сильно перегнут.• Установлена опция ОСТАНОВКА ПОЛОСКАНИЯ ☐.• Забит сливной насос.
• Вода на полу:	<ul style="list-style-type: none">• Использовано слишком много моющего средства или оно неподходящее (вызывает избыточное пенообразование).• Проверьте, нет ли утечек в соединительных деталях наливного шланга. Утечка воды из шланга не всегда заметна визуально; поэтому проверьте, не мокрый ли он.• Поврежден сливной шланг.• Крышка сливного шланга неправильно завинчена после чистки.• После чистки насоса шланг аварийного слива не был закрыт крышкой.
• Результат стирки Вас не удовлетворил:	<ul style="list-style-type: none">• было использовано мало моющего средства или оно не подходит для данной машины.• Стойкие пятна не были обработаны перед стиркой.• Задана неподходящая температура.• Загружено слишком много белья.

Неисправность	Возможная причина
<ul style="list-style-type: none"> • Машина вибрирует или шумит: 	<ul style="list-style-type: none"> • Не удалены болты транспортных креплений и элементы упаковки. • Не отрегулирована высота ножек. • Белье неравномерно распределено в барабане. • Возможно, в барабане слишком мало белья. • Машина соприкасается со стеной или мебелью.
<ul style="list-style-type: none"> • Дверца не открывается: 	<ul style="list-style-type: none"> • Программа еще выполняется и барабан вращается. • Дверца еще не разблокирована. • Уровень воды превышает нижний край дверцы. • Машина нагревает воду. Дверцу можно открыть только после того, как погаснет соответствующий индикатор.
<ul style="list-style-type: none"> • Отжим начинается поздно, белье остается недостаточно отжатым: 	<ul style="list-style-type: none"> • Из-за неравномерного распределения белья в барабане сработала система обнаружения дисбаланса. Белье перераспределяется за счет изменения направления вращения барабана. Это может происходить несколько раз до тех пор, пока не будет устранен дисбаланс белья и не восстановится обычный режим отжима. Если в течение 5 минут белье в барабане не распределится равномерно, машина начнет отжим на пониженной скорости или прекратит его совсем. Если по окончании программы белье не будет отжато в достаточной степени, перераспределите белье вручную и задайте программу отжима.
<ul style="list-style-type: none"> • Машина издает необычный шум 	<ul style="list-style-type: none"> • Машина оборудована двигателем, издающим необычный шум по сравнению с двигателями традиционного типа. Новый двигатель обеспечивает плавный пуск и более равномерное распределение белья в барабане при отжиге, а также большую устойчивость машины.
<ul style="list-style-type: none"> • В машине не видна вода: 	<ul style="list-style-type: none"> • Машины, разработанные с использованием современных технологий, работают очень экономично и потребляют мало воды без снижения качества стирки.

Если Вы не можете определить или устранить причину неисправности, обращайтесь в наш сервисный центр. Перед тем, как туда позвонить, запишите для себя модель, серийный номер и дату приобретения машины: эти сведения потребуются специалистам сервисного центра.

