

СОДЕРЖАНИЕ

**ПРЕЖДЕ ЧЕМ ПОЛЬЗОВАТЬСЯ
СТИРАЛЬНОЙ МАШИНОЙ**

**МЕРЫ ПРЕДОСТОРОЖНОСТИ И ОБЩИЕ
РЕКОМЕНДАЦИИ**

ОПИСАНИЕ СТИРАЛЬНОЙ МАШИНЫ

ДВЕРЬ

**ПРЕДОХРАНИТЕЛЬНОЕ УСТРОЙСТВО
ДЛЯ ДЕТЕЙ (ЕСЛИ ПРЕДУСМОТРЕНО)**

ПЕРЕД ПЕРВОЙ СТИРКОЙ

ПОДГОТОВКА К СТИРКЕ

МОЮЩИЕ СРЕДСТВА И ДОБАВКИ

СНЯТИЕ ФИЛЬТРА

СЛИВ ОСТАВШЕЙСЯ ВОДЫ

УХОД И ОБСЛУЖИВАНИЕ

**РУКОВОДСТВО ПО ПОИСКУ
НЕИСПРАВНОСТЕЙ**

СЕРВИСНЫЙ ЦЕНТР

ПЕРЕВОЗКА/ПЕРЕМЕЩЕНИЕ

ПРЕЖДЕ ЧЕМ ПОЛЬЗОВАТЬСЯ СТИРАЛЬНОЙ МАШИНОЙ

1. Снимите упаковку и проверьте состояние машины

- Сняв упаковку, проверьте, чтобы стиральная машина не имела повреждений. В случае сомнений не пользуйтесь стиральной машиной. Обратитесь в сервисный центр или к местному дилеру
- Проверьте наличие всех принадлежностей и комплектующих деталей
- Храните упаковочные материалы (целлофановые пакеты, полистироловые прокладки и проч.) в местах недоступных для детей, поскольку они являются потенциально опасными

2. Снимите транспортировочные болты

- На стиральной машине установлены транспортировочные болты, чтобы предупредить ее повреждение в процессе перевозки. Прежде чем пользоваться стиральной машиной, обязательно снимите транспортировочные болты

3. Установите стиральную машину

- Снимите с панели управления защитную фольгу
- При перемещении прибора не подымайте его за рабочую поверхность
- Установите машину на твердую и ровную поверхность пола, желательно в углу помещения
- Проверьте, чтобы все четыре ножки устойчиво стояли на полу, и чтобы машина была хорошо выровнена (используйте спиртовой уровень)

4. Подача воды

- Присоедините шланг подачи воды в соответствии с правилами местной службы водоснабжения
- Подача воды: Только холодная вода
- Кран подачи воды: резьбовой патрубков 3/4" для гибкого шланга
- Давление воды (давление потока): 100-1000 кПа (1-10 бар).

5. Сливной шланг

- Соедините сливной шланг с сифоном или повесьте его на край мойки, используя U-образное колено
- Если стиральная машина соединена со встроенной системой откачки, проверьте наличие в ней специального отверстия, позволяющего исключить одновременное осуществление подачи и слива воды (эффект сифонирования)

6. Электрические подключения

- Подключение к электрической сети должно выполняться квалифицированным специалистом в соответствии с инструкциями изготовителя и действующими местными правилами техники безопасности
- Данные по напряжению, потребляемой мощности и сведения о предохранителях приведены на внутренней стороне двери прибора
- Прибор должен подключаться к сети только через заземленную розетку в соответствии с установленными нормами. Прибор должен быть заземлен в соответствии с законом. Изготовитель отклоняет всякую ответственность за повреждения предметов или травмы людей или животных, явившиеся прямым или косвенным результатом несоблюдения данных выше указаний
- Не пользуйтесь удлинителями или многогнездовыми розетками
- Прежде чем выполнять на стиральной машине какие-либо операции техобслуживания, отсоедините ее от электрической сети
- Доступ к электрической вилке или к двухполюсному выключателю должен быть возможен в любой момент и после установки машины
- Не пользуйтесь стиральной машиной, если она была повреждена во время транспортировки. Сообщите об этом в сервисный центр
- Замена электрического шнура машины должна выполняться только силами специалистов сервисного центра
- Прибор должен использоваться только в быту и только в соответствии со своим назначением

Минимальные габаритные размеры:

Ширина: 600 мм

Высота: 825 мм

Глубина: 600 мм

МЕРЫ ПРЕДОСТОРОЖНОСТИ И ОБЩИЕ РЕКОМЕНДАЦИИ

1. Упаковочные материалы

- Упаковка сделана из материала, допускающего 100%-ную переработку, и снабжена символом переработки . Придерживайтесь местных правил по уничтожению упаковочных материалов

2. Уничтожение упаковки и старых приборов

- Стиральная машина произведена с использованием реутилизируемых материалов. Следует сдавать стиральную машину на слом согласно местным правилам по уничтожению отходов.
- Прежде чем сдать машину на слом, удалите все остатки моющих средств и срежьте шнур питания для того, чтобы прибор не мог быть подключен к электросети

3. Общие рекомендации

- Когда прибор не используется, не оставляйте его подключенным к сети
- Закройте кран
- Перед выполнением каких-либо операций по обслуживанию и уборке выключите машину или отключите ее от электрической сети
- Для уборки машины снаружи используйте влажную тряпку. Не пользуйтесь абразивными моющими средствами
- Никогда не пытайтесь силой открыть дверь и использовать ее в качестве опоры
- Не позволяйте детям играть со стиральной машиной или залезать в барабан (см. также раздел "Предохранительное устройство для детей")
- При необходимости силовой шнур может быть заменен шнуром такого же типа, который можно приобрести в сервисном центре. Замена силового электрошнура должна выполняться только квалифицированным электриком

4. Заявление о соответствии стандартам ЕС

- Данный прибор удовлетворяет требованиям следующих Директив ЕС:
Директива по низкому напряжению 73/23/ЕЕС
Директива по электромагнитной совместимости 89/336/ЕЕС
Директива по маркировке CE 93/68/ЕЕС 

ОПИСАНИЕ СТИРАЛЬНОЙ МАШИНЫ

1. Рабочая плоскость
2. Панель управления
3. Ящик для моющих средств
4. Наклейка послепродажного обслуживания (с внутренней стороны двери)
5. Дверь
6. Предохранительное устройство для детей (с внутренней стороны двери, если оно предусмотрено)
7. Фильтр (под крышкой своего отделения)
8. Цоколь
9. Регулируемые ножки

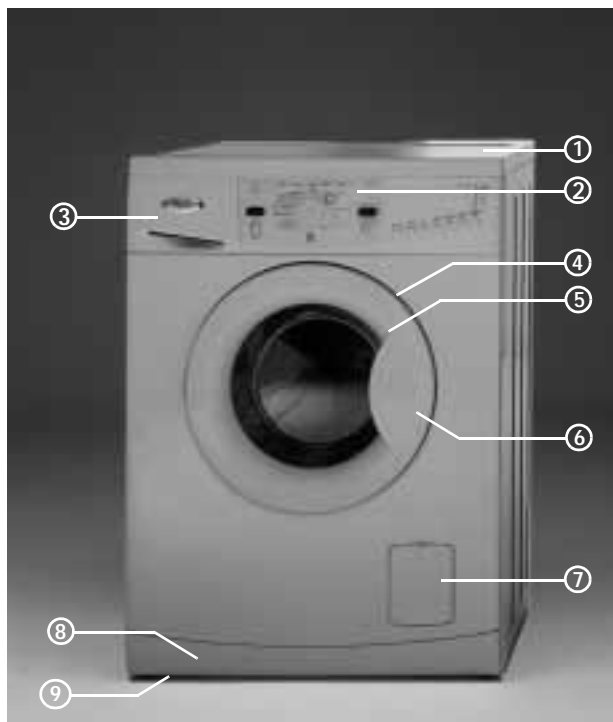

ДВЕРЬ

Для открывания двери с одинарным стеклом, держась за ручку двери, нажмите на ручку внутри и потяните дверь вверх. Закрывайте дверь с небольшим усилием, при правильном закрывании будет слышен щелчок.



ПРЕДОХРАНИТЕЛЬНОЕ УСТРОЙСТВО ДЛЯ ДЕТЕЙ (ЕСЛИ ПРЕДУСМОТРЕНО)

Для защиты прибора от неправильного применения поверните пластмассовый винт с внутренней стороны двери. Воспользуйтесь для этого широким закругленным пластмассовым выступом на цветной вставке в отделении для моющего средства или монетой:

- Паз в вертикальном положении: дверь не закрывается
- Паз в горизонтальном положении: дверь может быть вновь закрыта



ПЕРЕД ПЕРВОЙ СТИРКОЙ

Для удаления воды, оставшейся в машине после проведения заводских испытаний, рекомендуется выполнить короткий цикл стирки без белья.

1. Откройте кран подачи воды.
2. Закройте дверь.
3. Налейте немного моющего средства (около 30 мл) в отделение для моющего средства .
4. Выберите и запустите короткую программу стирки (см. Краткое руководство по эксплуатации).

ПОДГОТОВКА К СТИРКЕ

1. Рассортируйте белье по...

- **типу ткани / символу на этикетке по уходу**
Хлопок, смешанные ткани, не требующие особого ухода вещи/синтетика, шерсть, вещи для ручной стирки
 - **цвету**
Отделите цветные изделия от белых. Новые цветные изделия стирайте отдельно
 - **размеру**
Стирайте вещи разного размера вместе, чтобы улучшить их распределение в барабане и повысить эффективность стирки и отжима.
 - **деликатности ткани**
Стирайте мелкие изделия (например, нейлоновые чулки, пояса и проч.) и изделия с крючками (например, бюстгалтеры) в специальном мешке или в наволочке на молнии. Всегда снимайте кольца с занавесей или же кладите занавеси с кольцами в хлопчатобумажный мешок
2. **Опорожните все карманы**
Монеты, булавки и прочие подобные предметы могут повредить вещи, барабан и бак машины.
 3. **Застежки**
Застегните молнии, пуговицы или крючки; Непрочные пояса или ленты следует связать вместе.

Выведение пятен

- Пятна крови, молока, яиц и т.п. удаляются, как правило, под воздействием ферментов на соответствующем этапе программы стирки
- Для выведения пятен от красного вина, кофе, чая, трав, фруктов и т.д. добавьте пятновыводитель в  отделение для моющего средства.
- При необходимости сильно загрязненные вещи могут быть обработаны пятновыводителем перед стиркой.

Крашение

- Применяйте только те красители, которые рекомендованы для использования в стиральных машинах.
- Следуйте инструкциям изготовителя.
- На пластмассовых и резиновых частях машины могут оставаться пятна красителя

Загрузка вещей в машину

1. Откройте дверь.
2. Разверните вещи и разложите их свободно в барабане. При загрузке белья соблюдайте значения, приведенные в Кратком руководстве по эксплуатации.

Примечание: из-за перегрузки машины результаты стирки будут неудовлетворительными, и вещи сомнутся.

3. Закройте дверь.

МОЮЩИЕ СРЕДСТВА И ДОБАВКИ

Выбор моющего средства зависит от:

- типа ткани (хлопок, не требующие особого ухода вещи/синтетика, деликатные ткани, шерсть).

Примечание: для стирки шерсти пользуйтесь соответствующими специальными моющими средствами

- цвета
- температуры стирки
- степени и типа загрязнения

Замечания:

Появление белесых следов на темных тканях вызвано наличием нерастворимых составляющих в современных не содержащих фосфаты стиральных порошках. Если такое случается, встряхните или почистите ткань щеткой или же используйте жидкие моющие средства.

Используйте только те моющие средства и добавки, которые предназначены специально для бытовых стиральных машин.

При использовании средств для удаления накипи, красителей или отбеливателей убедитесь в том, что они пригодны для использования в бытовых стиральных машинах. В средствах для удаления накипи могут содержаться вещества, которые могут повредить части стиральной машины

Не используйте в машине растворители (например, скипидар, бензин). Не стирайте в машине ткани, обработанные растворителями или горючими жидкостями.

Дозировка

Следуйте инструкциям по дозировке, приведенным на упаковке моющего средства. Эти дозы зависят от:

- степени и типа загрязнения
- объема стирки
при полной загрузке следуйте указаниями производителя моющего средства;
при половинной загрузке: 3/4 дозы, используемой при полной загрузке;
при минимальной загрузке (около 1 кг): 1/2 дозы, используемой при полной загрузке
- жесткости воды в вашем районе (за соответствующей информацией обратитесь в службу водоснабжения). Для мягкой воды требуется меньшее количество моющего средства, чем для жесткой воды (см. таблицу жесткости воды)

Примечания:

Излишнее количество моющего средства приводит к слишком сильному пенообразованию.

Качество стирки при этом снижается.

При обнаружении излишнего количества пены стиральная машина может не выполнить отжим.

При недостаточном количестве моющего средства: белье приобретает серый цвет, а также появляются известковые отложения на барабане, нагревателе и шлангах.

Таблица жесткости воды

Жесткость воды	Характеристики	Немецкий стандарт °dH	Французский стандарт °fH	Английский стандарт °eH
1	мягкая	0-7	0-12	0-9
2	средней жесткости	7-14	12-25	9-17
3	жесткая	14-21	25-37	17-26
4	очень жесткая	свыше 21	свыше 37	свыше 26

Заполнение моющими средствами и добавками

В зависимости от модели в ящичке может быть три (модели "В1" или "В2") или четыре (модель "А") отделения.

Отделение



- Моющее средство для предварительной стирки

Отделение



- Моющее средство для основной стирки
- Средство для удаления пятен
- Умягчитель воды (категория жесткости воды 4)

При использовании жидкого моющего средства выньте цветную вставку из ящичка для моющих средств и вставьте ее в первый промежуток отделения . Градуированная шкала на вставке упрощает дозировку.

Отделение



- Умягчитель для тканей
 - Разведенный крахмал
- Наливайте добавки только до отметки "Max".

Отделение



- Хлорный отбеливатель
- Заполнять не выше отметки "Max" (модель "А" с четырьмя отделениями)

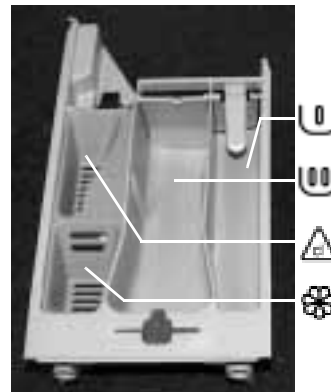

A

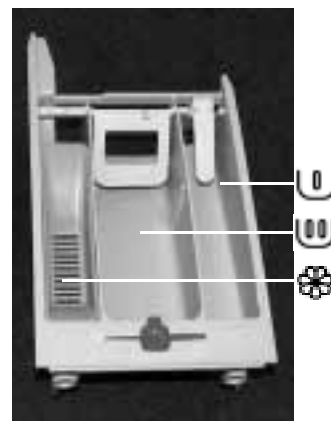

B

Примечания:

- Храните моющие средства и добавки в надежном, сухом месте, недоступном для детей.
- Для программ с предварительной стиркой могут использоваться жидкие моющие средства. В этом случае в отделение для основной стирки засыпайте только стиральный порошок.
- При применении высококонцентрированных стиральных порошков и жидких моющих средств используйте шарообразный дозатор или мешочек, имеющийся в упаковке стирального порошка, и кладите его непосредственно в барабан с целью предотвращения проблем, связанных с неоднородностью распределения моющего средства.
- При использовании средств для удаления накипи, красителей или отбеливателей убедитесь в том, что они пригодны для стиральных машин. В средстве для удаления накипи могут содержаться вещества, которые могут повредить детали стиральной машины.
- Не используйте в машине растворители (например, скипидар, бензин).
- При использовании крахмала действуйте следующим образом:
 1. Выстирайте белье на нужной программе.
 2. Разведите крахмал с водой в соответствующей емкости.
 3. Установите программу "Полоскание и отжим", уменьшите скорость вращения барабана до 800 об/мин (прибл.) и запустите программу.
 4. Вытяните ящичек для моющих средств так, чтобы было видно около 3 см внутри отделения .
 5. Налейте раствор крахмала в отделение в то время, когда в ящичек для моющих средств течет вода.
 6. Если после завершения выполнения программы в ящичке имеются остатки крахмала, удалите их (см. раздел "Уход и обслуживание"). Обратите при этом внимание на указания производителя крахмала.

СНЯТИЕ ФИЛЬТРА

Рекомендуется регулярно проверять и чистить фильтр (не реже двух - трех раз год).

Особые случаи, требующие чистки фильтра:

- Когда машина не осуществляет должным образом слив или отжим
- Если насос оказывается засоренным посторонними предметами (пуговицами, монетами, булавками и т.п.).

ВНИМАНИЕ: прежде чем сливать воду, убедитесь, что она успела охладиться.

1. Выключите машину и отсоедините ее от сети.
2. Откройте крышку фильтра. Откройте крышку фильтра с помощью цветной вставки из ящичка для моющих средств.
3. Поставьте под ним какую-нибудь емкость.
4. Откройте фильтр, но не вынимайте его при этом полностью. Медленно поворачивайте ручку против часовой стрелки до тех пор, пока сливается вода.
5. Подождите, пока вся вода полностью не стечет.
6. Теперь полностью открутите фильтр и снимите его.
7. Почистите фильтр и отсек, где он находится.
8. Проверьте, чтобы рабочее колесо насоса свободно вращалось.
9. Вставьте фильтр направляющим штырем вверх и поверните его по часовой стрелке до упора (ручка окажется в горизонтальном положении).
10. Налейте около 1 литра воды в ящичек для моющих средств, чтобы восстановить работу Эко-системы. Проверьте правильность и герметичность установки фильтра посторонних предметов.
11. Поднимите крышку и закройте ее.
12. Вставьте снова вилку в розетку.
13. Выберите программу и включите ее.



СЛИВ ОСТАВШЕЙСЯ ВОДЫ

Перед сливом оставшейся воды выключите прибор и выньте вилку из розетки. Откройте крышку фильтра посторонних предметов. Откройте крышку фильтра с помощью цветной вставки из ящичка для моющих средств. Поставьте под ним какую-нибудь емкость.

1. Откройте фильтр, но не вынимайте его при этом полностью. Медленно поворачивайте ручку против часовой стрелки до тех пор, пока сливается вода.
2. Подождите, пока вся вода полностью не стечет.
3. Теперь полностью открутите фильтр и снимите его.
4. Осторожно наклоните машину вперед, чтобы дать собравшейся воде стечь наружу.
5. Вставьте фильтр направляющим штырем вверх и поверните его по часовой стрелке до упора (ручка окажется в горизонтальном положении).
6. Поднимите крышку и закройте ее.

Прежде чем пользоваться снова стиральной машиной:

1. Налейте около 1 литра воды в ящичек для моющих средств, чтобы восстановить работу Эко-системы.
2. Вставьте снова вилку в розетку.

УХОД И ОБСЛУЖИВАНИЕ

Корпус машины и панель управления

- Протирайте мягкой влажной тряпкой
- Можно использовать небольшое количество нейтрального чистящего средства (не пользуйтесь абразивными средствами).
- Вытирайте насухо мягкой тряпкой

Дверная прокладка

- При необходимости протирайте влажной тряпкой
- Регулярно проверяйте состояние прокладки на наличие посторонних предметов

Фильтр

- Рекомендуется регулярно проверять и чистить фильтр (не реже двух - трех раз год, см. раздел "Снятие фильтра").

Ящик для моющих средств

1. Нажмите на блокирующий рычажок в отделении для предварительной стирки и выньте сам ящик.
2. Выньте цветную сетку (модель **A** и **B**) из отделения для умягчителя.
Выньте вставку из отделения для умягчителя.
В модели **A** выньте также вставку из отделения для отбеливателя.
3. Вымойте все части под проточной водой.
4. Поставьте все части обратно и установите ящик для моющих средств на место. Вставьте ящик для моющих средств в стиральную машину.

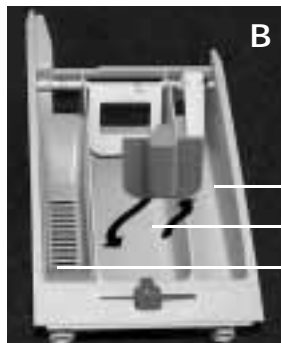
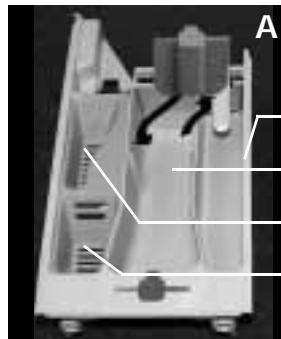

Сетчатый фильтр в соединении для подачи воды

Регулярно проверяйте и чистите фильтр.

Стиральные машины с прямым шлангом подачи воды

1. Закройте кран и отсоедините шланг подачи воды от машины.
 2. Почистите внутренний сетчатый фильтр и прикрутите шланг подачи воды на кран.
 3. После этого открутите шланг подачи воды на задней панели стиральной машины.
 4. Пользуясь плоскогубцами, вытяните сетчатый фильтр из соединения на стиральной машине и почистите его.
 5. Установите фильтр на место и снова прикрутите шланг подачи воды.
 6. Откройте кран и проверьте все соединения на герметичность.
- Стиральные машины со шлангом с функцией прекращения подачи воды
1. Закройте кран и отсоедините шланг с функцией прекращения подачи воды от крана.
 2. Почистите внутренний сетчатый фильтр и прикрутите шланг подачи воды на кран.
 3. Откройте кран и проверьте все соединения на герметичность.



РУКОВОДСТВО ПО ПОИСКУ НЕИСПРАВНОСТЕЙ

В данной стиральной машине предусмотрены различные (в зависимости от модели) автоматические защитные функции. Они позволяют своевременно выявлять сбои, определять их причину и предпринимать соответствующие меры.

Однако зачастую неполадки бывают настолько незначительными, что их можно очень быстро устранить.

Прибор не включается, ни одна лампочка не горит.

Проверьте:

- вставлена ли вилка в розетку;
- работу розетки (для проверки используйте настольную лампу или нечто подобное);
- правильно ли выбрана программа;
- была ли нажата кнопка **Вкл/Выкл** или **Старт/Пауза** (в зависимости от модели).

Прибор не работает, но... (в зависимости от модели)

...мигает индикатор "Старт/Пауза".

Проверьте:

- плотно ли закрыта дверь машины (предохранительное устройство для детей);
- была ли изменена программа;
- не закрыт ли кран подачи воды. В моделях с индикатором "Кран подачи воды закрыт" загорается красный индикатор. Откройте кран и нажмите кнопку **Старт/Пауза**.

...индикатор "Вкл/Выкл" включен.

Проверьте:

- плотно ли закрыта дверь машины (предохранительное устройство для детей);
- была ли выбрана программа и начато ли ее выполнение;
- открыт ли кран подачи воды. Если кран закрыт, откройте кран и сначала выключите прибор, а затем включите его.

Работа стиральной машины прекращается во время выполнения программы (в зависимости от модели).

Проверьте:

- не включен ли индикатор функции **"Задержка полоскания"**, отключите эту функцию повторным нажатием кнопки или выбрав программу "Слив";
- не была ли выбрана другая программа. Выберите заново нужную программу и нажмите кнопку **Старт/Пауза**;
- мигает индикатор **"Старт/Пауза"**. Нажмите кнопку **Старт/Пауза**;

- не была ли нажата кнопка **"Задержка полоскания"**; отключите эту функцию повторным нажатием на кнопку или выбрав программу "Слив";
- не горит индикатор **"Вкл/Выкл"**. Нажмите кнопку **Вкл/Выкл**;
- не сработала ли защитная система стиральной машины (см. таблицу описания сбоев).

В конце стирки в ящичке остаются моющее средство и добавки.

Проверьте:

- подается ли достаточное количество воды. Сетчатые фильтры между подающим шлангом и краном могут быть засорены (см. раздел "Уход и обслуживание"). Проверяйте и очищайте фильтр два или три раза в год (см. раздел "Снятие фильтра").

Стиральная машина вибрирует при вращении барабана.

Проверьте:

- выставлен ли прибор горизонтально и устойчиво ли его положение на всех четырех ножках (см. "Инструкции по установке");
- сняты ли транспортировочные болты. Транспортировочные болты должны быть сняты перед тем, как начинать пользоваться машиной (см. "Инструкции по установке").

Неудовлетворительные результаты отжима:

Машина оборудована системой обнаружения дисбаланса и его корректировки. Если в машине находятся только тяжелые вещи (коврик для ванны, купальный халат и проч.), данная система может автоматически снизить скорость отжима для защиты машины от повреждений или даже прервать цикл, если после нескольких пусков отжима сохраняется слишком большой дисбаланс.

- Если в конце цикла вещи остаются слишком мокрыми, положите в машину более мелкие вещи, чтобы уравновесить загрузку, и повторите цикл отжима.
- Избыточное пенообразование может помешать отжиму. Используйте рекомендуемое количество моющего средства

Отсутствие подачи или недостаточная подача воды:

- прибор снабжен безопасным шлангом, открыт предохранительный клапан (горит красный индикатор в смотровом окне предохранительного клапана). В этом случае замените шланг новым безопасным шлангом.

Что следует предпринять, если автоматическая система безопасности обнаруживает сбой в работе (в зависимости от модели)?

Выполнение программы прерывается, и различные индикаторы (если предусмотрены) указывают на причину сбоя.

Таблица описания неисправностей

Включение индикаторов	Показания на цифровом дисплее	Описание неисправности
"Кран подачи воды закрыт"	"FH"	"Сбой при подаче воды"
"Почистить насос"	"FP"	"Сбой при сливе"
-	от "F15" до "F19"	"Сбой в работе электрических компонентов"
"Прекращение подачи воды"	"FA"	"Неисправность функции прекращения подачи воды"

а. Сбой при подаче воды (отсутствие подачи или недостаточная подача воды)

В моделях с индикацией сбоя включается индикатор “Кран подачи воды закрыт” или же на дисплее высвечиваются символы “FH”. Выключите прибор, повернув переключатель программ в положение “Выкл/0” (Off/0), и отсоедините его от сети.

В моделях без индикации сбоев стиральная машина прекращает работу на соответствующем этапе. Выключите машину и отсоедините ее от сети.

Проверьте:

- открыт ли полностью водопроводный кран и достаточно ли давление при подаче воды;
- не перегнулся ли шланг подачи воды;
- не засорились ли сетчатые фильтры (см. раздел “Уход и обслуживание” / “Сетчатые фильтры в шланге подачи воды”);
- не замерзла ли вода в шланге подачи воды.

Подключите прибор к электрической сети.

В моделях с индикацией сбоя выберите заново нужную программу и нажмите кнопку **Старт/Пауза** еще раз для продолжения выполнения программы (не добавляйте больше моющего средства для этой программы).

В моделях без индикации сбоя продолжите выполнение программы, нажав кнопку **Вкл/Выкл** еще раз (не добавляйте больше моющего средства для этой программы).

Если неисправность повторяется снова, обратитесь в сервисный центр (см. раздел “Сервисный центр”).

б. Неисправность при сливе

В моделях с индикацией сбоя на дисплее мигают или непрерывно высвечиваются (в зависимости от модели) символы “FP”. Если предусмотрена индикация “Почистить насос”, то загорается красный индикатор. Выключите прибор, повернув переключатель программ в положение “Выкл/0” (Off/0), и отсоедините его от сети.

В моделях без индикации сбоев стиральная машина прекращает работу на соответствующем этапе. Выключите машину и отсоедините ее от сети.

Проверьте:

- не перегнулся ли сливной шланг (см. “Инструкции по установке”);
- не засорен ли насос/фильтр (см. раздел “Снятие фильтра / Слив оставшейся воды”);

ВНИМАНИЕ: прежде чем выполнять слив, дайте воде остыть.

- не замерзла ли воды в сливном шланге.

Подключите прибор к электрической сети.

В моделях с индикацией сбоя выберите заново нужную программу и нажмите кнопку **Старт/Пауза** еще раз для продолжения выполнения программы (не добавляйте больше моющего средства для этой программы).

В моделях без индикации сбоя продолжите выполнение программы, нажав кнопку **Вкл/Выкл** еще раз (не добавляйте больше

моющего средства для этой программы).

Если неисправность повторяется снова, обратитесь в сервисный центр (см. раздел “Сервисный центр”).

с. Неисправность электрического модуля

В моделях с индикацией сбоя на дисплей выводятся символы от “F4” до “F19”, и мигают несколько или все индикаторы выбора скорости отжима. Выключите машину. Выберите программу и нажмите еще раз кнопку **Старт/Пауза**. Выполнение программы продолжится.

В моделях без индикации сбоев стиральная машина прекращает работу на соответствующем этапе. Сначала выключите прибор, а затем включите его. Выполнение программы продолжится.

Если неисправность повторяется снова, обратитесь в сервисный центр (см. раздел “Сервисный центр”).

д. Неисправность функции прекращения подачи воды (если эта функция предусмотрена)

Функция прекращения подачи воды может включаться из-за:

1. избыточного количества пены.
2. утечки в шланге подачи или в самом приборе.

В этом случае для откачки воды происходит автоматическое включение насоса.

В моделях с индикацией сбоя включается индикатор “Прекращение подачи воды”. На дисплее выводятся символы “FA” или поочередно “F” и “A”, и работает насос. Выключите прибор, повернув переключатель программ в положение “Выкл/0” (Off/0), отсоедините прибор от сети и проверьте, закрыт ли кран подачи воды.

В моделях без индикации сбоев стиральная машина прекращает работу на соответствующем этапе. Выключите прибор, отсоедините его от сети и проверьте, закрыт ли кран подачи воды.

Осторожно наклоните машину вперед, чтобы дать собравшейся воде стечь наружу.

После этого:

1. включите прибор в розетку,
2. откройте кран подачи воды (если вода начнет сразу же снова поступать в прибор до запуска программы, прекратите подачу воды и обратитесь в сервисный центр).

В моделях с индикацией сбоя выберите заново нужную программу и нажмите кнопку **Старт/Пауза** еще раз для продолжения выполнения программы (не добавляйте больше моющего средства для этой программы).

В моделях без индикации сбоя продолжите выполнение программы, нажав кнопку **Вкл/Выкл** еще раз (не добавляйте больше моющего средства для этой программы).

Если неисправность повторяется снова, обратитесь в сервисный центр (см. раздел “Сервисный центр”).

СЕРВИСНЫЙ ЦЕНТР

Прежде чем обращаться в сервисный центр:

1. Попробуйте устранить неисправность самостоятельно (см. раздел “Руководство по поиску неисправностей”).
2. Запустите программу еще раз, чтобы проверить, повторяется ли сбой.
3. Если неисправность в машина сохраняется, обратитесь в сервисный центр.

Сообщите:

- Суть проблемы.
- Модель стиральной машины.
- Сервисный код (число после слова SERVICE).

SERVICE 0000 000 00000



Наклейка послепродажного обслуживания находится на внутренней стороне двери.

- Ваш полный адрес.
- Ваш номер телефона и код города.
Номер телефона и адрес сервисного центра указаны в гарантийной документации; их можно также узнать у Вашего дилера.

ПЕРЕВОЗКА/ПЕРЕМЕЩЕНИЕ

При перемещении прибора никогда не поднимайте его за рабочую поверхность.

1. Выньте вилку из сети.
2. Закройте кран.
3. Отсоедините шланги подачи и слива воды.
4. Слейте всю воду из машины и шлангов (см. разделы “Снятие фильтра”/“Слив оставшейся воды”).
5. Установите винты для перевозки (обязательно)