

WF0694FR(A/C/D/F/G/H/R/S/TV/W/Z) WF0592AR(A/C/D/F/G/H/R/S/TV/W/Z)
WF0692FR(A/C/D/F/G/H/R/S/TV/W/Z) WF0590AR(A/C/D/F/G/H/R/S/TV/W/Z)
WF0690FR(A/C/D/F/G/H/R/S/TV/W/Z) WF0598AR(A/C/D/F/G/H/R/S/TV/W/Z)
WF0698FR(A/C/D/F/G/H/R/S/TV/W/Z) WF0694NR(A/C/D/F/G/H/R/S/TV/W/Z)
WF0592FR(A/C/D/F/G/H/R/S/TV/W/Z) WF0692NR(A/C/D/F/G/H/R/S/TV/W/Z)
WF0590FR(A/C/D/F/G/H/R/S/TV/W/Z) WF0690NR(A/C/D/F/G/H/R/S/TV/W/Z)
WF0598FR(A/C/D/F/G/H/R/S/TV/W/Z) WF0698NR(A/C/D/F/G/H/R/S/TV/W/Z)
WF0694AR(A/C/D/F/G/H/R/S/TV/W/Z) WF0592NR(A/C/D/F/G/H/R/S/TV/W/Z)
WF0692AR(A/C/D/F/G/H/R/S/TV/W/Z) WF0590NR(A/C/D/F/G/H/R/S/TV/W/Z)
WF0690AR(A/C/D/F/G/H/R/S/TV/W/Z) WF0598NR(A/C/D/F/G/H/R/S/TV/W/Z)
WF0698AR(A/C/D/F/G/H/R/S/TV/W/Z)

Стиральная машина

Руководство пользователя

Удивительные ВОЗМОЖНОСТИ

Благодарим за приобретение продукции компании Samsung. Зарегистрируйте свое устройство по адресу

www.samsung.com/register



Функции новой стиральной машины Samsung

Новая стиральная машина изменит ваше представление о стирке белья. Благодаря своим превосходным качествам стиральная машина Samsung способна превратить рутинный процесс в удовольствие.

- **Стирка детской одежды**

Стиральная машина Samsung содержит программы стирки, позволяющие защитить одежду детей с чувствительной кожей.

Применение этих программ снизит риск раздражения кожи у детей, так как после стирки в одежде остается меньше частиц стирального порошка. Кроме того, программы предусматривают разделение белья на различные типы. Режим стирки определяется по характеристикам ткани, поэтому дети ощущают свежесть и чистоту, надевая выстиранную одежду.

- **Замок от детей**

Функция блокировки панели управления «Замок от детей» позволяет исключить вмешательство детей в работу машины.

При использовании данной функции процесс эксплуатации машины будет защищен от играющих детей.

- **Стирка шерсти**

Стиральная машина проверена компанией Woolmark. Она соответствует требованиям к стиральным машинам, предназначенным для стирки шерстяных вещей, допускающих машинную стирку.

Одежду из различных тканей следует стирать в соответствии с инструкциями на ярлычке, пришитом к одежде, согласно указаниям компаний Woolmark и Samsung.

- **Отложенный старт**

Эта функция позволяет отложить цикл стирки (не более чем на 19 часов с интервалом в 1 час), чтобы можно было пользоваться стиральной машиной в удобное для вас время.

- **Выбор времени стирки**

Эта функция расширяет возможности выбора. Благодаря наличию 9 временных интервалов Вы сможете установить время стирки в зависимости от Ваших нужд.

- **Быстрая стирка**

Не теряйте времени! Для стирки требуется менее получаса.

Наша 29-минутная программа быстрой стирки — прекрасное решение для тех, кто постоянно занят. Теперь можно постирать любимую одежду всего за 29 минут!

- **Программы «Деликатная» и «Ручная стирка»**

Особо бережная стирка деликатных тканей достигается благодаря подбору температурного режима, щадящему алгоритму движений барабана и увеличенному объему воды.

- **Керамический нагревательный элемент обладает высокой надежностью и более экономичен (на некоторых моделях)**

Новый керамический нагревательный элемент вдвое надежнее обычных нагревательных элементов, что позволяет сократить расходы на ремонт. Кроме того, такой нагревательный элемент не покрывается накипью в жесткой воде и помогает экономить электроэнергию.

- **Широкая дверца**

Широкая дверца обеспечивает удобный просмотр! Теперь не составит труда загружать белье в машину и вынимать его оттуда, даже такие крупные вещи, как постельные принадлежности, полотенца и т. д.

Данная инструкция содержит важные сведения по установке, использованию и уходу за стиральной машиной Samsung. В ней вы узнаете, как работает панель управления, как использовать все функции и возможности стиральной машины. В разделе «Устранение неполадок и расшифровка сообщений об ошибках» на стр. 33 указано, что следует делать в случае возникновения неполадок

Меры предосторожности

Примите поздравления с приобретением Вами новой стиральной машины Samsung ActivFresh™. В этом Руководстве содержится важная информация, касающаяся инсталляции, использования и обслуживания Вашей машины. Пожалуйста, найдите время прочитать это руководство, чтобы в полной мере воспользоваться множеством преимуществ и возможностей Вашей стиральной машины.

ЧТО ВАМ НУЖНО ЗНАТЬ О БЕЗОПАСНОСТИ











Прочитайте, пожалуйста, это Руководство полностью, чтобы у Вас была уверенность в том, что Вы знаете, как безопасно и эффективно управлять множеством возможностей и функций Вашей новой машины. Храните это Руководство в безопасном месте поблизости от машины, чтобы Вы могли использовать её для поиска информации, которая может понадобиться Вам в дальнейшем. Используйте эту машину только для тех целей, которые описаны в Инструкции по эксплуатации.

Предупреждения и важные инструкции по безопасности в этом Руководстве не охватывают все возможные режимы и ситуации, которые могут иметь место. Вам следует руководствоваться здравым смыслом, соблюдать меры безопасности и обеспечивать должный уход за машиной в процессе её инсталляции, при техническом обслуживании и использовании.

Поскольку изложенные здесь инструкции по эксплуатации относятся к разным моделям машин, характеристики Вашей стиральной машины могут несколько отличаться от характеристик, приведенных в этом Руководстве, и не все предупредительные знаки могут иметь отношение к Вашей машине. Если у Вас есть какие-либо вопросы или проблемы, свяжитесь с ближайшим к Вам сервисным центром или найдите рекомендации или информацию на сайте www.samsung.com.

ВАЖНЫЕ МЕТКИ БЕЗОПАСНОСТИ И МЕРЫ ПРЕДОСТОРОЖНОСТИ

Значки и символы, используемые в данном руководстве пользователя, означают следующее:

 ПРЕДУПРЕЖДЕНИЕ	Неосторожное обращение или несоблюдение мер безопасности может привести к получению серьезной травмы или летальному исходу.
 ВНИМАНИЕ!	Неосторожное обращение или несоблюдение мер безопасности может привести к получению незначительной травмы или повреждению имущества.
 ВНИМАНИЕ!	Чтобы снизить риск возникновения пожара, взрыва, поражения электрическим током или получения травмы при использовании стиральной машины, соблюдайте следующие меры предосторожности.
	НЕ пытайтесь сделать это.
	НЕ разбирайте.
	НЕ прикасайтесь.
	Строго следуйте указаниям.
	Отключите вилку кабеля питания от сетевой розетки.
	Во избежание поражения электрическим током убедитесь, что стиральная машина заземлена.
	Обратитесь в сервисный центр за помощью.
	Примечание

4_ Информация по технике безопасности

Эти предупредительные знаки размещены здесь для того, чтобы не допустить травмирования Вас и других людей.

Пожалуйста, следите за ними внимательно.

После прочтения этого раздела, держите его в надежном месте для поиска информации, которая может понадобиться Вам в дальнейшем.

 Прежде чем пользоваться этой машиной, прочитайте все инструкции.

Эта машина, как и любое другое оборудование, в котором используется электричество и движущиеся детали, является потенциально опасной. Чтобы безопасно работать с этой машиной, ознакомьтесь с тем, как она действует, и выполняйте уход за ней, когда ею пользуетесь.



Эта машина не предназначена для использования людьми (включая детей) с пониженными физическими, сенсорными или умственными способностями, или с недостатком опыта и знаний, если они пользуются этой машиной не под наблюдением или не под руководством лица, отвечающего за их безопасность.

Следите за детьми, чтобы быть уверенными в том, что они не играют с машиной.

ИНСТРУКЦИИ, КАСАЮЩИЕСЯ ЗНАКА WEEE



Как правильно избавляться от этой машины (Ненужное электрическое и электронное оборудование)

(Касается стран Европейского союза и других европейских стран с отдельными системами сбора мусора)

Эта маркировка на изделии, аксессуарах или на печатных изданиях указывает, что это изделие и его вспомогательные электронные устройства (например, зарядное устройство, наушники, кабель USB) в конце срока их службы нельзя выбрасывать вместе с другими домашними отходами. Чтобы исключить возможное нанесение ущерба окружающей среде или здоровью людей в связи с неконтролируемым избавлением от ненужных вещей, пожалуйста, отделите указанные элементы от других частей выбрасываемого оборудования и используйте их повторно, чтобы способствовать рациональному повторному использованию материальных ресурсов.

Домашним пользователям следует связаться или с розничным продавцом, у которого они купили это изделие, или с офисом местной власти, чтобы узнать, где и как можно сдать им эти устройства для экологически безопасного повторного использования.

Пользователи, которые занимаются бизнесом, должны связаться со своим поставщиком и проверить положения и условия контракта на закупку. От этого изделия и его электронных аксессуаров не следует избавляться вместе с другими коммерческими отходами, которые будут выбрасываться.

ЧИСТКА ФИЛЬТРА ДЛЯ МУСОРА

Фильтр для мусора рекомендуется чистить 5–6 раз в год или при появлении сообщения об ошибке «5E». (См. «Экстренный слив воды из стиральной машины» на предыдущей странице.)

1. Откройте крышку фильтра с помощью монеты или ключа.
2. Отвинтите заглушку трубки аварийного слива, повернув ее влево, и слейте воду.
3. Отвинтите крышку фильтра для мусора.

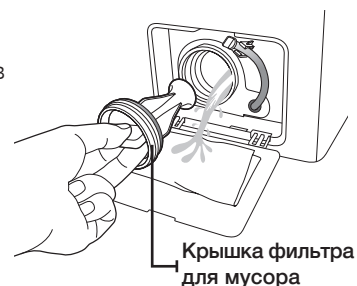

4. Смойте грязь и удалите мусор из фильтра. Убедитесь, что лопасти сливного насоса, расположенные за фильтром для мусора, могут работать без помех.
5. Завинтите крышку фильтра для мусора.
6. Вставьте крышку на место.

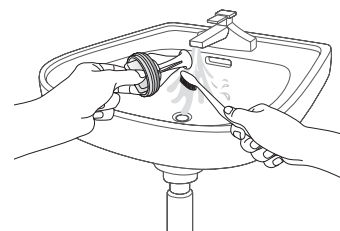

ЧИСТКА СЕТЧАТОГО ФИЛЬТРА ШЛАНГА ПОДАЧИ ВОДЫ

Сетчатый фильтр шланга подачи воды следует очищать как минимум раз в год, а также в случае появления сообщения об ошибке «4E».

1. Отключите подачу воды в стиральную машину.
2. Снимите шланг, закрепленный на задней панели стиральной машины. Для предотвращения выливания воды вследствие образования давления воздуха в шланге закройте шланг тканью.
3. С помощью пассатижей осторожно извлеките сетчатый фильтр, расположенный на конце шланга, и промойте его водой до полной очистки. Также прочистите внутреннюю и наружную поверхности штуцера, к которому подсоединяется шланг.
4. Установите фильтр на место.
5. Подсоедините шланг к стиральной машине.
6. Убедитесь, что на местах соединений нет утечек воды, и включите кран.

Меры предосторожности



ВАЖНАЯ ПРЕДУПРЕДИТЕЛЬНАЯ ИНФОРМАЦИЯ, КАСАЮЩАЯСЯ ИНСТАЛЛЯЦИИ

 Инсталляция этого прибора должна выполняться квалифицированным техником или компанией, оказывающей сервисные услуги.

- Несоблюдение этого требования может привести к удару электротоком, воспламенению, взрыву, проблемам с функционированием изделия или травме.

У этой машины большой вес, подумайте о том, как ее поднимать.

Вставьте шнур питания в настенную розетку переменного тока 220 В, 60 Гц, 15 А и используйте эту розетку только для подключения этой машины. Кроме того, не пользуйтесь удлинительным проводом.

- Использование настенной розетки для одновременного подключения других приборов с помощью тройника или удлинением шнура питания может привести к удару электротоком или возгоранию.
- Убедитесь, что напряжение питания, частота и сила тока соответствуют значениям, которые указаны в технических характеристиках изделия. Невыполнение этого требования может привести к удару электротоком или возгоранию. Вилка питания должна надежно держаться в настенной розетке.

Регулярно удаляйте все посторонние вещества, например, пыль или воду, с контактов вилки питания и с контактных поверхностей сухой тканью.

- Вытащите вилку питания и почистите её сухой тканью.
- Невыполнение этого требования может привести к удару электротоком или возгоранию.

Вставляйте вилку питания в настенную розетку в правильное положение с тем, чтобы шнур шел к полу.

- Если Вы будете вставлять вилку питания в розетку таким образом, что шнур питания будет идти в противоположном направлении, то электрические проводники в шнуре могут повредиться, и это может привести к удару электротоком или возгоранию.

Храните все упаковочные материалы в таком месте, чтобы они ни в коем случае не были доступны детям, поскольку упаковочные материалы могут быть для них опасны.

- Если ребенок всунет свою голову в пакет, то это может привести к его удушью.

Если эта машина или вилка питания или шнур питания будут повреждены, свяжитесь с ближайшим к Вам сервисным центром.



Эта машина должна быть надежно заземлена.

Не заземляйте эту машину через трубу газоснабжения, пластмассовую трубу водопровода или телефонную линию.

- Это может привести к удару электротоком, возгоранию, взрыву или к отказам в работе изделия.
- Никогда не вставляйте шнур питания в розетку, которая не заземлена должным образом. Удостоверьтесь, что заземление соответствует местным и государственным правилам.



Не размещайте эту машину рядом с нагревательными приборами и воспламеняющимися материалами.

Не размещайте эту машину во влажном, масляном или пыльном месте или в месте, находящемся под воздействием прямых солнечных лучей или воды (например, под каплями дождя).

Не размещайте эту машину в местах с низкой температурой.

- Мороз может привести к разрыву труб.

Не устанавливайте эту машину в таких местах, где возможна утечка газа.

- Это может привести к удару электротоком или возгоранию.

Не пользуйтесь электрическим трансформатором.

- Это может привести к удару электротоком или возгоранию.

Не пользуйтесь поврежденной вилкой питания, поврежденным шнуром питания или настенной розеткой с неплотными контактами.

- Это может привести к удару электротоком или возгоранию.

Не тяните за шнур питания и не изгибайте его чрезмерно.

Не скручивайте и не привязывайте шнур питания.

Не вешайте шнур питания на металлические предметы, положите какую-нибудь тяжелую вещь на шнур питания, поместите шнур питания между какими-нибудь предметами или вложите шнур питания в ячейку, расположенную на тыльной стенке машины.

- Несоблюдение этого требования может привести к удару электротоком или возгоранию.

Не тяните за шнур питания, когда вытаскиваете вилку из розетки.

- Вытаскивая вилку из розетки, держитесь за вилку.
- Несоблюдение этого требования может привести к удару электротоком или возгоранию.

Не размещайте шнур питания и шланги там, где Вы можете споткнуться о них и упасть.



ВНИМАНИЕ

ПРЕДУПРЕДИТЕЛЬНАЯ ИНФОРМАЦИЯ, КАСАЮЩАЯСЯ ИНСТАЛЛЯЦИИ



Эта машина должна быть установлена так, чтобы был обеспечен доступ к розетке питания.

- Несоблюдение этого требования может привести к удару электротоком или возгоранию из-за утечки тока.

Установите Вашу машину на ровном и твердом полу, который может выдержать её вес.

- Несоблюдение этого требования может вызвать аномальные вибрации, перемещение машины по полу, шум или неполадки.



ПРЕДУПРЕЖДЕНИЕ

ВАЖНАЯ ПРЕДУПРЕДИТЕЛЬНАЯ ИНФОРМАЦИЯ, КАСАЮЩАЯСЯ ПОЛЬЗОВАНИЯ МАШИНОЙ



Если машина заливается водой, немедленно отключите подачу воды и электропитание и свяжитесь с ближайшим к Вам сервисным центром.

- Не прикасайтесь к вилке питания влажными руками
- Несоблюдение этого требования может привести к удару электротоком

Если от машины исходит странный шум, запах гари или дым, немедленно отключите вилку питания и свяжитесь с ближайшим к Вам сервисным центром.

- Невыполнение этого требования может привести к удару электротоком или возгоранию.

В случае утечки газа (например, пропана, сжиженного нефтяного газа и т. д.) немедленно проветрите помещение, не прикасаясь к вилке питания. Не прикасайтесь к машине или к шнуру питания.

- Не включайте вентилятор.

Меры предосторожности

- Искра может привести к взрыву или пожару.

Не разрешайте детям играть внутри или на стиральной машине. Кроме того, избавляясь от машины, снимите рукоятку двери стиральной машины.

- Попад внутрь машины, ребенок может оказаться в ловушке и задохнуться.

Убедитесь, что упаковка (губка, пенопласт), прикрепленная к основанию стиральной машины, удалена перед тем, как Вы начали пользоваться машиной.

-  Не мойте загрязненные части машины бензином, керосином, бензолом, растворителями красок, спиртом и другими огнеопасными или взрывчатыми веществами.

- Это может привести к удару электротоком, возгоранию и взрыву.

Не открывайте дверь стиральной машины силой, когда она работает (в режимах: стирка водой высокой температуры / сушка / отжим).

- Вода, вытекающая из стиральной машины, может привести к ожогам или сделать пол скользким.

Это может привести к травме.

- Открывание дверцы силой может вызвать поломку машины или привести к травме.

Не подсовывайте свои руки под машину.

- Это может привести к травме.

Не прикасайтесь к вилке питания влажными руками.

- Это может привести к удару электротоком.

Во время работы машины не выдергивайте вилку питания, чтобы отключить машину.

- Повторная вставка вилки питания в стенную розетку может вызвать искру и привести к удару электротоком или возгоранию.

Не позволяйте детям или немощным людям пользоваться этой машиной без присмотра.

Не позволяйте детям взбираться на машину.

- Несоблюдение этого требования может привести к удару электротоком, ожогам или травме.

Не всовывайте свою руку или какой-либо металлический предмет под стиральную машину во время её работы.

- Это может привести к травме.

Не отключайте машину, натягивая шнур питания, всегда крепко беритесь за вилку и напрямую вытаскивайте её из розетки питания.

- Повреждение шнура может привести к короткому замыканию, возгоранию и/или удару электротоком

-
-  Не пытайтесь ремонтировать, разбирать или переделывать машину самостоятельно.

- Не пользуйтесь никакими плавкими предохранителями (например, медной вставкой, стальным проводом и т. д.) кроме стандартного плавкого предохранителя.
- Если требуется ремонт или повторная установка машины, свяжитесь с ближайшим к Вам сервисным центром.
- Несоблюдение этого требования может привести к удару электротоком, возгоранию, поломке машины или к травме.

-
-  Если какое-либо постороннее вещество, например, вода, попадет в аппарат, отключите вилку питания и свяжитесь с ближайшим к Вам сервисным центром.

- Несоблюдение этого требования может привести к удару электротоком или возгоранию.

Если шланг для подачи воды соскочит с крана и начнёт заливать машину, отсоедините вилку питания.

- Несоблюдение этого требования может привести к удару электротоком или возгоранию.

Отсоедините вилку питания, если машина не будет использоваться длительное время или если случится гроза с громом и / или молнией.

- Несоблюдение этого требования может привести к удару электротоком или возгоранию.



ПРЕДУПРЕДИТЕЛЬНАЯ ИНФОРМАЦИЯ, КАСАЮЩАЯСЯ ПОЛЬЗОВАНИЯ МАШИНОЙ

★ Если стиральная машина загрязнена такими посторонними веществами, как средства для стирки, загрязнения, остатки пищи и т. д., отсоедините вилку питания и почистите стиральную машину, пользуясь влажной и мягкой тканью.

- Несоблюдение этого требования может привести к обесцвечиванию, деформации, поломке или ржавчине.

Переднее стекло может разбиться от сильного удара. Будьте осторожны, пользуясь стиральной машиной.

- Разбитое стекло может привести к травме.

В случае прекращения подачи воды или при повторном подсоединении шланга подачи воды, открывайте кран медленно.

Открывайте кран медленно, если машиной давно не пользовались.

- Наличие воздуха в шланге подачи воды или в водопроводной трубе может привести к поломке какой-либо детали или к утечке воды.

Если во время работы будет иметь место произвольный слив, проверьте, есть ли проблема со сливом.

- Если стиральная машина используется, когда она заливается водой из-за неполадок со сливом, это может привести к удару электротоком или возгоранием при наличии утечки электричества.

Укладывайте бельё в стиральную машину полностью, чтобы оно не зажималось дверью.

- Если бельё зажмётся дверью, то оно может повредиться или может поломаться стиральная машина или появится утечка воды.

Следите за тем, чтобы кран был закрыт, когда стиральной машиной не пользуются.

- Убедитесь, что винт на соединителе шланга подачи воды затянут должным образом.
- Несоблюдение этого требования может привести к порче имущества или травме.

Проверьте, чтобы на резиновом уплотнении не было посторонних материалов (лоскутов ткани, ниток и т. д.).

- Не плотно закрытая дверь может привести к утечке воды.

Перед тем, как пользоваться машиной, откройте кран и убедитесь, что соединитель шланга подачи воды затянут надёжно и что утечка воды, которая была прежде, отсутствует.

- Если винты или соединитель шланга подачи воды затянуты неплотно, то это может привести к утечке воды.

Чтобы снизить опасность возгорания или взрыва:

- При определенных условиях в такой системе с горячей водой, как Ваш нагреватель горячей воды, в случае, если этот нагреватель не использовался на протяжении двух недель или более, может образовываться водород. ВОДОРОД - ЭТО

Меры предосторожности

ВЗРЫВООПАСНЫЙ ГАЗ. Если Ваша система горячей воды не использовалась в течение двух недель или более, откройте все краны горячей воды в Вашем доме, и позвольте воде стекать в течение нескольких минут прежде, чем пользоваться стиральной машиной. Это позволит выйти всему образовавшемуся водороду. В это время не следует курить и зажигать открытого огня, так как водород огнеопасен. Если имеет место утечка газа, немедленно проветрите помещение, не прикасаясь к вилке электропитания.



Не влезайте на машину и не кладите на неё вещи (такие как бельё, зажжённые свечи, непогашенные сигареты, посуду, химикаты, металлические предметы и т. д.).

- Это может привести к удару электротоком, возгоранию, поломке машины или травме.

Не распыляйте легкоиспаряющиеся вещества, например, инсектициды, по поверхности машины.

- Помимо того, что они вредны для людей, они могут также привести к удару электротоком, возгоранию или поломке машины.

Не помещайте возле стиральной машины приборы, которые создают электромагнитные поля.

- Это может привести к травме из-за сбоя в работе машины.

Так как вода, сливаемая в режиме стирки и сушки, имеет высокую температуру, не допускайте контакта с этой водой.

- Это может привести к ожогу или травме.

Не стирайте, не отжимайте и не сушите водонепроницаемые подстилки для сидений, циновки или одежду (*), если у Вашей машины нет специальной программы для стирки этих вещей.

- Не стирайте толстых, жестких циновок.

- Это может привести к травме или повредить стиральную машину, стены, пол или одежду из-за чрезмерной вибрации.

* Шерстяные постельные принадлежности, накидки от дождя, рыбацкие жилеты, лыжные штаны, спальные мешки, детские подгузники, спортивные трикотажные костюмы, а также тенты для укрытия велосипедов, мотоциклов, автомобилей и т. д.

Не включайте машину в работу, если коробка для моющих средств не вставлена на своё место.

- Это может привести к удару электротоком или к травме из-за утечки воды.

Не прикасайтесь к внутренней поверхности бака во время или сразу после сушки, так как она горяча.

- Это может привести к ожогам.

Не кладите свою руку в коробку для моющих средств после того, как откроете её.

- Это может привести к травме, поскольку Ваша рука может быть захвачена устройством ввода данных для моющих средств. Не кладите в стиральную машину никаких предметов (таких, как ботинки, остатки пищи, животных), кроме тех, которые подлежат стирке.

- Из-за сильной вибрации это может привести к поломке стиральной машины или к травме и гибели домашних животных.

Не нажимайте на кнопки такими острыми предметами, как шпильки, ножи, гвозди и т. д.

- Это может привести к удару электротоком или травме.

Не мойте бельё, загрязненное маслами, кремами или лосьонами, которые обычно продаются в специальных магазинах, где продаются средства по уходу за кожей, или в массажных клиниках.

- Это может отразиться на резиновом уплотнении, которое будет деформировано и начнет пропускать воду.

Не оставляйте металлические предметы, например, английскую булавку или заколку для волос, или тюбик с отбеливателем в барабане на долгое время.

- Это может привести к появлению ржавчины на барабане
- Если на поверхности барабана начинает появляться ржавчина, нанесите на его поверхность моющее средство (нейтральное) и воспользуйтесь губкой, чтобы удалить ее. Ни в коем случае не пользуйтесь металлической щеткой.

Не используйте непосредственно средства сухой химической чистки и не стирайте, не ополаскивайте и не отжимайте белье, загрязненное какими-либо средствами сухой химической чистки.

- Это может привести к самовоспламенению или возгоранию из-за высокой температуры, которая создается при окислении нефти.

Не пользуйтесь горячей водой из устройств для охлаждения / нагрева воды.

- Это может привести к неполадкам в стиральной машине

Не используйте для стиральной машины натуральное мыло для мытья рук.

- Если оно затвердеет и накопится в стиральной машине, это может привести к неполадкам в ней, обесцвечиванию, к появлению ржавчины или неприятных запахов.

Не стирайте крупные вещи, например, постельные принадлежности в сетке для стирки.

- Укладывайте носки и бюстгалтеры в сетку для стирки и стирайте их с другим бельем.
- Невыполнение этого требования может привести к травме из-за сильных вибраций.

Не пользуйтесь затвердевшими средствами для стирки.

- Их скопление в стиральной машине может привести к утечке воды.

Если у Вашей стиральной машины в ее основании имеются вентиляционные отверстия, проверьте, чтобы эти отверстия не были перекрыты ковром или каким-то другим предметом, препятствующим проходу воздуха.

Удостоверьтесь, что карманы одежды, которая будет стираться в машине, пусты.

- Твердые, острые предметы, например, монеты, английские булавки, гвозди, шурупы или камни могут привести к поломке стиральной машины.

Не стирайте в машине одежду с крупными пряжками, пуговицами или другими тяжелыми металлическими аксессуарами.



ПРЕДУПРЕЖДЕНИЕ

ВАЖНАЯ ИНФОРМАЦИЯ, КАСАЮЩАЯСЯ ЧИСТКИ СТИРАЛЬНОЙ МАШИНЫ



Не чистите машину, просто обрызгивая ее водой.

Не используйте бензол, растворители или спирт для чистки стиральной машины.

- Это может привести к обесцвечиванию, деформации, поломке, удару электротоком или возгоранию.

Прежде, чем чистить стиральную машину или выполнять её техническое обслуживание, отсоедините машину от питания, вытащив вилку питания из настенной розетки.

- Несоблюдение этого требования может привести к удару электротоком или возгоранию.

Содержание

УСТАНОВКА СТИРАЛЬНОЙ МАШИНЫ	13	13	Проверка комплектации
		14	Проверка требований к установке
		14	Подключение к электросети и заземление
		14	Подсоединение шланга подачи воды
		15	Подключение сливного шланга
		15	Выбор места для установки машины
		15	Температура в помещении
		15	Установка в шкафах и в закрытых помещениях
СТИРКА БЕЛЬЯ	21	21	Первая стирка
		21	Общие указания
		22	Использование панели управления
		24	Замок от детей
		24	Отключение звука
		24	Отложенный старт
		25	Стирка с использованием переключателя циклов
		26	Установка режима стирки вручную
		26	Инструкции по стирке белья
		28	Сведения о средствах для стирки и добавках
		28	Использование средств для стирки
		28	Отсек средств для стирки
ЧИСТКА И УХОД ЗА СТИРАЛЬНОЙ МАШИНОЙ	29	29	Экстренный слив воды из стиральной машины
		29	Чистка внешней поверхности стиральной машины
		30	Чистка отсека средств для стирки и ниши
		31	Чистка фильтра для мусора
		31	Чистка сетчатого фильтра шланга подачи воды
		32	Ремонт замерзшей стиральной машины
		32	Хранение стиральной машины
УСТРАНЕНИЕ НЕПОЛАДОК И РАСШИФРОВКА СООБЩЕНИЙ ОБ ОШИБКАХ	33	33	Неисправности и способы их устранения
		34	Расшифровка сообщений об ошибках
ТАБЛИЦА ПРОГРАММ	35	35	Таблица программ
ПРИЛОЖЕНИЕ	36	36	Описание обозначений на этикетках одежды
		36	Защита окружающей среды
		37	Заявление о соответствии стандартам
		37	Технические характеристики

Установка стиральной машины

Следует строго соблюдать данную инструкцию, чтобы стиральная машина работала исправно и при стирке не возникало риска получения травм.

ПРОВЕРКА КОМПЛЕКТАЦИИ

Распакуйте стиральную машину и проверьте ее на наличие повреждений вследствие транспортировки. Убедитесь также, что в комплект входят все элементы, указанные ниже. Если стиральная машина была повреждена во время транспортировки или в комплект входят не все элементы, незамедлительно обратитесь в сервисный центр Samsung или к дилеру компании Samsung.

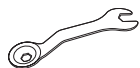
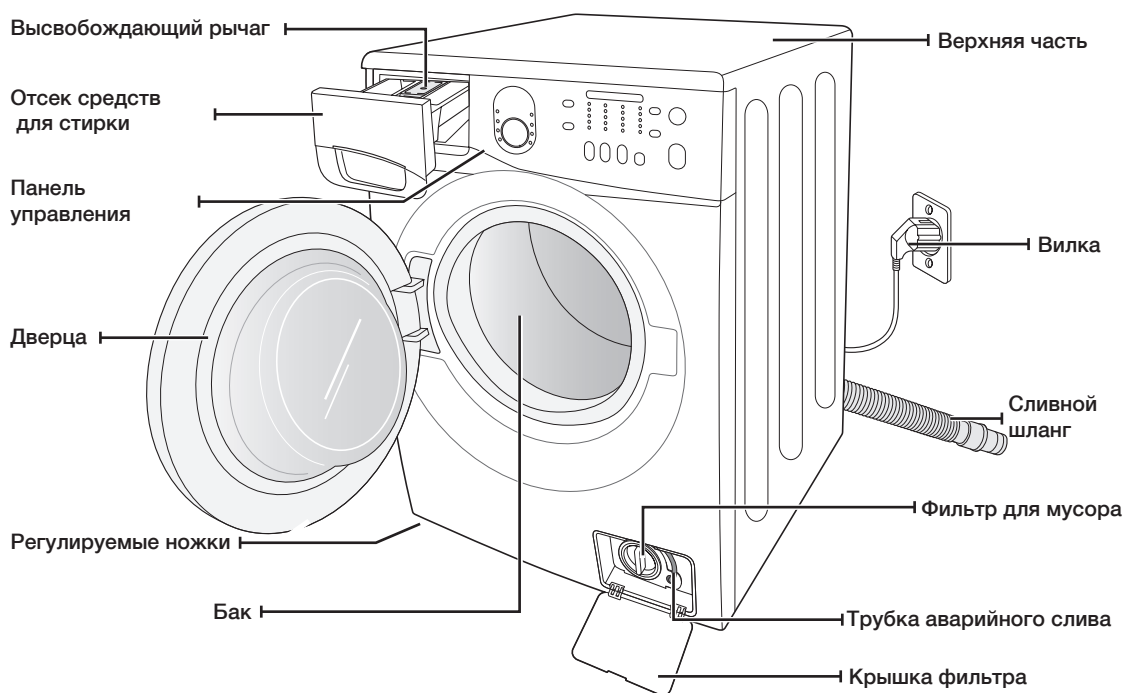

Гаечный ключ

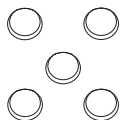

Заглушки для отверстий



Шланг подачи воды



Держатель шланга



Защелка крышки

Установка стиральной машины

ПРОВЕРКА ТРЕБОВАНИЙ К УСТАНОВКЕ

Подключение к электросети и заземление

Во избежание риска пожара, удара электрическим током и травм провода и заземление должны быть выполнены в соответствии со стандартами ANSI/FNPA №70 и местными нормами и правилами. Владелец устройства несет личную ответственность за правильное подключение устройства к электросети.

 **Предупреждение!** Запрещается использовать удлинитель. Используйте только кабель питания, поставляемый со стиральной машиной.

При подготовке к установке проверьте соответствие сети электропитания следующим требованиям:

- 220–240 В, 50 Гц, предохранитель или автоматический выключатель на 15 А.
- Стиральная машина должна быть подключена к отдельной цепи, к которой не подключены другие устройства.

Стиральная машина должна быть заземлена. В случае неполадок или поломки стиральной машины заземление позволит снизить риск поражения электрическим током. Если стиральная машина поставляется с трехконтактной вилкой, подключите ее к правильно установленной и заземленной розетке.

 Не подключайте заземление к пластиковым поверхностям, газовым трубам, трубам отопления и водопровода.

Неправильное подключение заземления может привести к удару электрическим током. Перед использованием машины квалифицированный электрик должен проверить, правильно ли выполнено заземление. Не изменяйте вилку, поставляемую со стиральной машиной. Если вилка не подходит к розетке, попросите квалифицированного электрика установить подходящую розетку.

Подсоединение шланга подачи воды

Стиральная машина будет работать оптимальным образом при давлении воды 50–800 кПа. При давлении менее 50 кПа возможен отказ водного клапана, который не сможет полностью закрыться. Кроме того, стиральная машина может наполняться водой дольше допустимого времени, в результате чего устройство будет выключено. (В систему управления стиральной машины встроен ограничитель времени, чтобы избежать переполнения и затопления при обрыве внутреннего шланга.)

Краны водопровода должны находиться не дальше 122 см от задней стенки стиральной машины: в этом случае для подключения будет достаточно длины шлангов подачи воды, поставляемых со стиральной машиной.

 Если длины шлангов недостаточно, шланг нужной длины (до 305 см) можно приобрести в хозяйственном магазине.

Чтобы уменьшить риск протечки воды:

- обеспечьте удобный доступ к кранам;
- закрывайте краны, когда стиральная машина не используется;
- периодически проверяйте наличие протечек.

 **Предупреждение!** Перед первым использованием стиральной машины убедитесь в отсутствии протечек во всех шлангах, клапанах и кранах.

Подключение сливного шланга

Компания Samsung рекомендует использовать вертикальную трубу высотой 46 см. Сливной шланг должен быть направлен в вертикальную трубу через держатель. Внутренний диаметр вертикальной трубы должен быть больше внешнего диаметра сливного шланга. Сливной шланг прикрепляется к стиральной машине на фабрике.

Выбор места для установки машины

Стиральную машину рекомендуется устанавливать на прочный пол. При установке на деревянный пол может потребоваться укрепить его, чтобы уменьшить вибрацию и несбалансированную нагрузку. При установке на ковер или на мягкую плитку вибрация стиральной машины усилится; при отжиме стиральная машина будет слегка двигаться. Не устанавливайте стиральную машину на помост и на непрочные поверхности.

Температура в помещении

Не устанавливайте стиральную машину в местах, где вода может замерзать, поскольку в машине (в водяном клапане, насосе и в шлангах) всегда остается немного воды. Замерзшая вода может повредить приводные ремни, насос и другие элементы.

Установка в шкафах и в закрытых помещениях

Для безопасной работы стиральной машины требуется обеспечить следующие зазоры:

с боков — 25 мм

сзади — 51 мм

сверху — 25 мм

спереди — 465 мм

При установке стиральной машины вместе с сушилкой спереди необходимо оставить просвет не менее 465 мм. Для одной стиральной машины просвета не требуется. Установка стиральной машины

ШАГ 1

Выбор места для установки машины

 Перед установкой стиральной машины убедитесь, что место ее установки соответствует следующим требованиям:

- ровный твердый пол без ковров и других покрытий, которые могут препятствовать вентиляции;
- место защищено от попадания прямых солнечных лучей;
- обеспечивается достаточная вентиляция;
- температура не опускается ниже 0 °С;
- расположение вдали от источников тепла (масляных или газовых нагревателей);
- достаточно места, чтобы кабель электропитания не проходил под стиральной машиной.

Установка стиральной машины

ШАГ 2

Удаление транспортировочных болтов

Перед использованием стиральной машины необходимо удалить все транспортировочные болты на задней панели устройства.

1. Ослабьте все транспортировочные болты с помощью ключа.

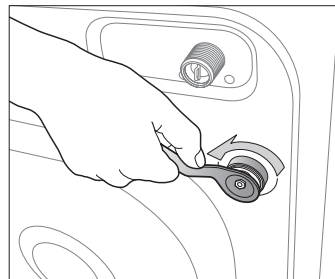

2. Захватите болт ключом и извлеките его через широкую часть отверстия. Повторите процедуру для каждого болта.

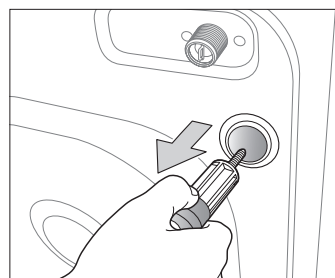

3. Закройте отверстия с помощью прилагаемых пластмассовых заглушек.

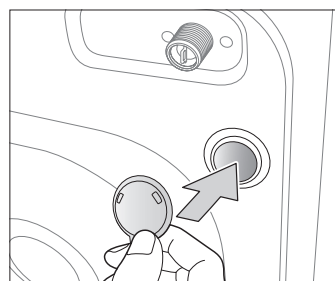

4. Сохраните транспортировочные болты для дальнейшего использования.

 **Предупреждение!** Упаковочные материалы могут быть опасны для детей. Храните все упаковочные материалы (пластиковые и полиэтиленовые пакеты) в недоступных для детей местах.

-  Вставьте защелку крышки (одна из деталей в пакете) в отверстие на задней стенке машины, откуда вы извлекли кабель питания.

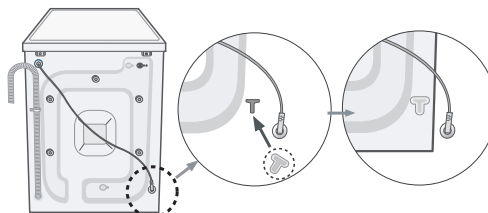

ШАГ 3**Регулировка высоты ножек**

 При установке стиральной машины убедитесь в наличии удобного доступа к вилке электропитания, шлангам подачи воды и слива.

1. Подвиньте стиральную машину в нужное место.

2. Если пол неровный, отрегулируйте высоту ножек, вращая их рукой в нужном направлении.

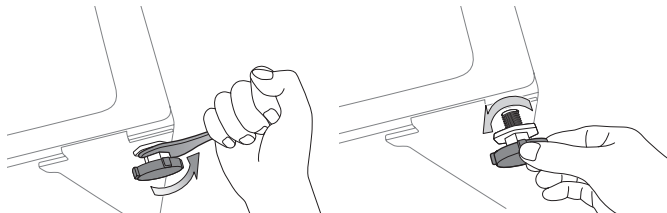

3. Когда стиральная машина будет установлена ровно, затяните стопорные гайки с помощью ключа.

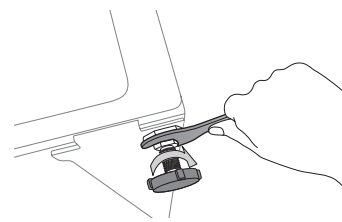
**ШАГ 4****Подсоединение шлангов подачи воды и слива****Подсоединение шланга подачи воды**

1. Возьмите шланг подачи холодной воды с Г-образной насадкой и подсоедините его к входному отверстию подачи холодной воды на задней стенке машины. Затяните соединение вручную.

 Один конец шланга подачи воды должен быть подключен к стиральной машине, а другой — к водопроводному крану. Шланг подачи воды не должен быть натянут. Если длины шланга недостаточно, используйте более длинный шланг высокого давления.

2. Подсоедините другой конец шланга подачи воды к водопроводному крану с холодной водой и затяните соединение вручную. При необходимости можно изменить положение шланга на стиральной машине. Для этого ослабьте соединение, поверните шланг и снова затяните соединение.

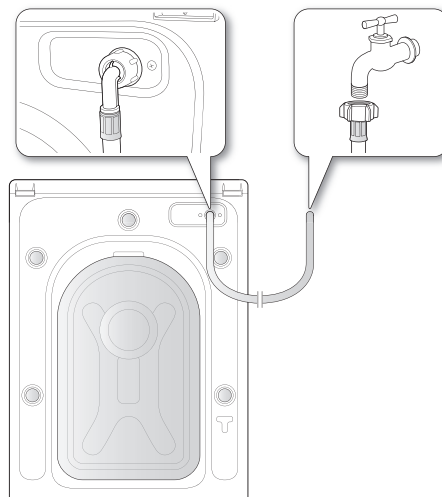
**Подключение к горячей воде (на некоторых моделях).**

1. Возьмите шланг подачи горячей воды с красной Г-образной насадкой и подсоедините его к входному отверстию подачи горячей воды на задней стенке машины. Затяните соединение вручную.
2. Подсоедините другой конец шланга подачи горячей воды к водопроводному крану с горячей водой и затяните соединение вручную.
3. Если требуется использовать только холодную воду, используйте Y-образную насадку.

Установка стиральной машины

Подсоединение шланга подачи воды (не для всех моделей)

1. Снимите адаптер со шланга подачи воды.

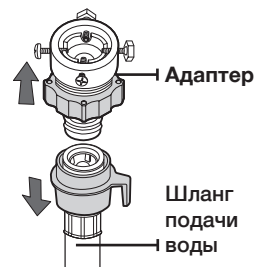

2. Сначала с помощью крестообразной отвертки ослабьте четыре винта на адаптере. Затем возьмите адаптер и поворачивайте часть (2) адаптера в направлении, указанном стрелкой, пока не образуется зазор шириной около 5 мм.

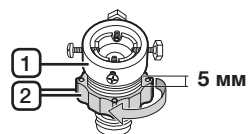

3. Подсоедините адаптер к водопроводному крану и туго затяните винты. Затем поворачивайте часть (2) в направлении, указанном стрелкой, и совместите части (1) и (2).

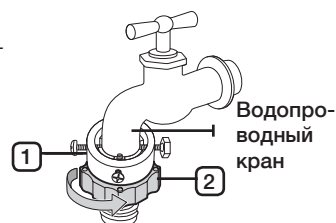

4. Подсоедините шланг подачи воды к адаптеру. Если отпустить часть (3), шланг автоматически подсоединится к адаптеру со щелчком.

-  Подключив шланг к адаптеру, потяните шланг вниз, чтобы проверить правильность подключения.

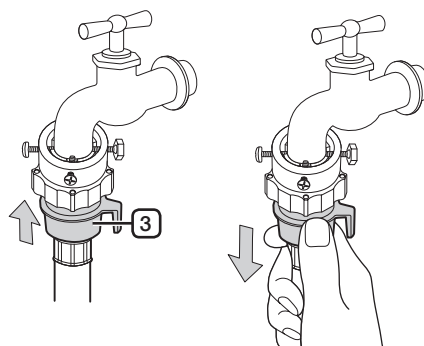

5. Подсоедините другой конец шланга подачи воды к впускному клапану для воды, расположенному в задней части стиральной машины. Заверните шланг по часовой стрелке до упора.

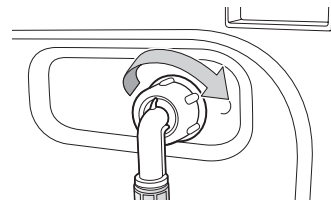

6. Включите подачу воды и убедитесь в отсутствии протечек. В случае протечек повторите процедуру подсоединения заново.



ПРЕДУПРЕЖДЕНИЕ

В случае протечек не используйте стиральную машину. Это может привести к травмам и поражению электрическим током.

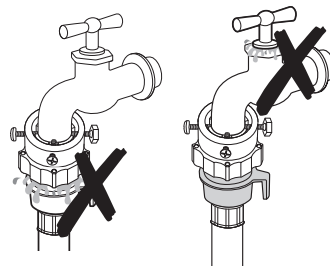

- Если кран имеет винтовую насадку, подключите шланг подачи воды к крану, как показано на рисунке.

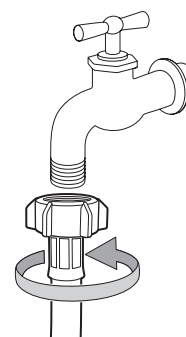

Для подачи воды используйте наиболее удобный для этой цели водопроводный кран. В том случае, если кран имеет слишком большой диаметр, извлеките промежуточное кольцо, прежде чем подсоединять адаптер к водопроводному крану.

Установка стиральной машины

Подключение сливного шланга

Конец сливного шланга можно расположить тремя способами:

1. Провести через край раковины. Сливной шланг должен находиться не выше 90 см и не ниже 60 см над уровнем пола. Чтобы шланг был согнут, используйте поставляемый со стиральной машиной пластиковый держатель шланга. Прикрепите направляющую к стене при помощи крюка или к крану при помощи веревки, чтобы зафиксировать шланг.

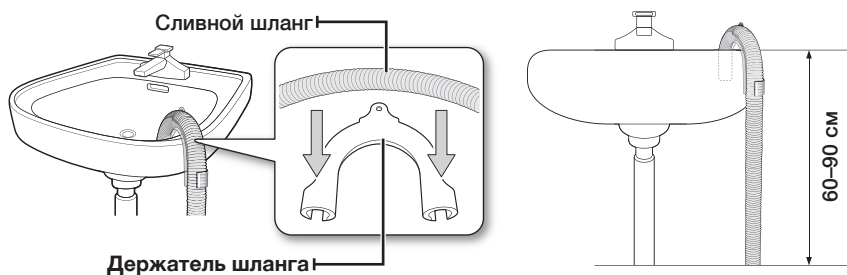

2. Вставить в ответвление сливной трубы раковины. Ответвление сливной трубы должно располагаться выше сифона слива раковины, чтобы конец шланга находился не ниже 60 см над уровнем пола.
3. Вставить в сливную трубу. Труба должна быть не короче 60 см и не длиннее 90 см. Рекомендуется использовать вертикальную трубу высотой 65 см.

ШАГ 5



Подключение стиральной машины к электросети

Включите вилку в розетку переменного тока напряжением 230 В, частотой 50 Гц. Розетка должна быть защищена 15-амперным предохранителем или автоматическим выключателем. (Дополнительные сведения о требованиях к электропитанию и заземлению см. на стр. 14.)

Стирка белья

Самая большая проблема, возникающая при первой стирке с помощью стиральной машины Samsung — это решение вопроса о том, что постирать в первую очередь.

ПЕРВАЯ СТИРКА

-  Перед первой стиркой необходимо запустить полный цикл стирки без белья.
1. Нажмите кнопку Вкл.
 2. Добавьте небольшое количество средства для стирки в отделение ① отсека средств для стирки.
 3. Включите подачу воды в стиральную машину.
 4. Нажмите кнопку Старт/Пауза.
-  При этом удалится вода, которая могла остаться в машине после испытаний, выполненных производителем.

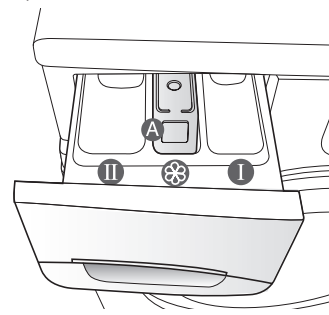

Отсек ①: средство для предварительной стирки или крахмал.

Отсек ②: средство для основной стирки, средство для смягчения воды, средство для предварительного замачивания, отбеливатель и пятновыводитель.

Отсек ③: добавки, например кондиционер для белья или вспомогательные вещества (заполнять следует не выше нижнего края перегородки «А» (МАКС.).

ОБЩИЕ УКАЗАНИЯ

1. Загрузите белье в стиральную машину.

 **ПРЕДУПРЕЖДЕНИЕ:** Не перегружайте стиральную машину. Для определения объема загрузки для каждого типа белья см. таблицу на стр. 27.

- 
- Убедитесь, что белье не попало в дверной прихлоп, поскольку это может привести к утечке воды.
 - После завершения цикла стирки средство для стирки может остаться в резиновых элементах передней части стиральной машины. Удалите оставшееся средство для стирки, поскольку это может вызвать утечку воды.
 - Не стирайте водоотталкивающие материалы.
2. Закройте дверцу до щелчка.
 3. Включите питание.
 4. Добавьте в отсек для средств средство для стирки и добавки.
 5. Выберите необходимый цикл и параметры для загрузки. Загорится индикатор стирки, и на дисплее отобразится предполагаемое время стирки.
 6. Нажмите кнопку Старт/Пауза.

Стирка белья

ИСПОЛЬЗОВАНИЕ ПАНЕЛИ УПРАВЛЕНИЯ

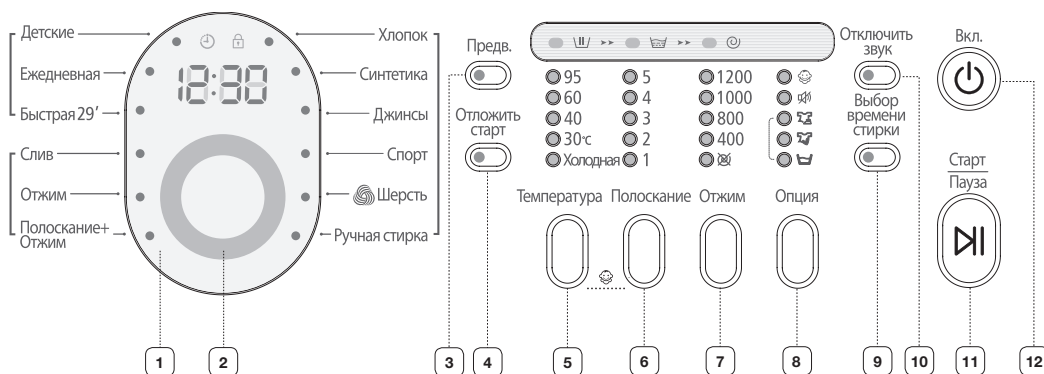

1 ЦИФРОВОЙ ГРАФИЧЕСКИЙ ДИСПЛЕЙ

Отображение оставшегося времени цикла стирки, всей информации о цикле стирки и сообщений об ошибках.

2 ПЕРЕКЛЮЧАТЕЛЬ ЦИКЛОВ

Выберите для цикла программу и скорость отжима.

Для получения более подробной информации см. раздел «Стирка белья с использованием переключателя циклов» (стр. 25).

Хлопок: средне- или слабозагрязненные изделия из хлопка, постельное белье, салфетки и скатерти, нижнее белье, полотенца, сорочки и т. п.

Синтетика: средне- или слабозагрязненные блузки, сорочки, и т. п., изготовленные из полиэфира (диолена, тревирсы), полиамида (перлона, нейлона) или аналогичного состава.

Джинсы: повышенный уровень воды при основной стирке и дополнительное полоскание гарантируют, что стиральный порошок не останется на одежде.

Спорт: используется для водостойкой или прорезиненной одежды, чтобы сохранить отличный вид и придать ощущение свежести.

Шерсть: только для шерсти, которую можно стирать в машине. Объем загрузки должен быть меньше 2,0 кг.

Цикл стирки шерсти данной машины испытывался компанией Woolmark для вещей из шерсти, которую можно стирать в машине; при этом были соблюдены все инструкции по стирке, описанные на этикетке вещи и указанные производителем данной стиральной машины M0809 для серии WF05****, M0810 для серий WF06**** (номер сертификата IWS NOM INEE Co., Ltd.).

Ручная стирка: очень бережная стирка, как стирка вручную.

Детские: стирка при высокой температуре и дополнительное полоскание обеспечивают отсутствие частиц стирального порошка на детской одежде после стирки.

Ежедневная: режим используется для стирки повседневных вещей, таких как нижнее белье и сорочки.

Быстрая 29': используется для слегка загрязненной одежды, которую необходимо постирать быстро.





























Слив: простой слив воды из стиральной машины без отжима.

Отжим: дополнительный цикл отжима для более тщательного отжима.

Полоскание + Отжим: режим используется для белья, которое необходимо только прополоскать, или с целью добавления кондиционера для белья.

3 КНОПКА ПРЕДВАРИТЕЛЬНОЙ СТИРКИ

Нажмите эту кнопку для выбора предварительной стирки. Режим предварительной стирки доступен только при использовании следующих режимов: «Хлопок», «Синтетика», «Джинсы», «Спорт», «Детские» и «Ежедневная».

4	КНОПКА ОТЛОЖЕННОГО СТАРТА	Нажмите эту кнопку несколько раз для переключения доступных вариантов отложенного старта стирки (от 3 до 19 часов с шагом в один час). Отображаемое время — время окончания цикла стирки.								
5	КНОПКА ВЫБОРА ТЕМПЕРАТУРЫ	Нажмите эту кнопку несколько раз для переключения доступных вариантов температуры воды (холодная вода, 30 °С, 40 °С, 60 °С и 95 °С).								
6	КНОПКА ВЫБОРА ПОЛОСКАНИЯ	Нажмите эту кнопку для добавления дополнительных циклов полоскания. Максимальное количество циклов полоскания — пять.								
7	КНОПКА ВЫБОРА ОТЖИМА	<p>Последовательно нажимайте кнопку для выбора скорости отжима.</p> <table border="1" data-bbox="520 455 1329 629"> <tr> <td data-bbox="525 461 728 492">WF0694</td> <td data-bbox="739 461 1325 492">Все индикаторы выключены, , 400, 800, 1200, 1400 об./мин</td> </tr> <tr> <td data-bbox="525 506 728 537">WF0692/WF0592</td> <td data-bbox="739 506 1325 537">Все индикаторы выключены, , 400, 800, 1000, 1200 об./мин</td> </tr> <tr> <td data-bbox="525 551 728 582">WF0690/WF0590</td> <td data-bbox="739 551 1325 582">Все индикаторы выключены, , 400, 600, 800, 1000 об./мин</td> </tr> <tr> <td data-bbox="525 596 728 627">WF0698/WF0598</td> <td data-bbox="739 596 1325 627">Все индикаторы выключены, , 400, 600, 800, 800+ об./мин</td> </tr> </table> <p>«Без отжима » — после последнего слива белье остается в баке без отжима.</p> <p>«Задержка полоскания (все индикаторы выключены)» — белье остается замоченным в воде, оставшейся после последнего полоскания. Перед извлечением белья должен быть выполнен цикл слива или отжима.</p>	WF0694	Все индикаторы выключены,  , 400, 800, 1200, 1400 об./мин	WF0692/WF0592	Все индикаторы выключены,  , 400, 800, 1000, 1200 об./мин	WF0690/WF0590	Все индикаторы выключены,  , 400, 600, 800, 1000 об./мин	WF0698/WF0598	Все индикаторы выключены,  , 400, 600, 800, 800+ об./мин
	WF0694	Все индикаторы выключены,  , 400, 800, 1200, 1400 об./мин								
	WF0692/WF0592	Все индикаторы выключены,  , 400, 800, 1000, 1200 об./мин								
	WF0690/WF0590	Все индикаторы выключены,  , 400, 600, 800, 1000 об./мин								
	WF0698/WF0598	Все индикаторы выключены,  , 400, 600, 800, 800+ об./мин								
8	КНОПКА ВЫБОРА ПАРАМЕТРОВ СТИРКИ	<p>Нажмите эту кнопку несколько раз для переключения доступных параметров стирки:</p> <p>Замачивание  → Интенсивная стирка  → Легкое глажение  → Замачивание  + Интенсивная стирка  → Замачивание  + Легкое глажение  → Замачивание  + Интенсивная стирка  + Легкое глажение  → Замачивание  + Интенсивная стирка  + Легкое глажение  → Выключено</p> <p>«Легкое глажение »: используйте этот режим, чтобы подготовить белье к легкому глажению.</p> <p>«Интенсивная стирка »: нажмите эту кнопку, если белье сильно загрязнено и необходима интенсивная стирка. Время работы увеличивается для каждого цикла.</p> <p>«Замачивание »: используйте этот режим для удаления пятен с вещей путем замачивания.</p> <ul style="list-style-type: none"> • Замачивание запускается через 13 минут после начала цикла стирки. • Замачивание продолжается 30 минут и состоит из шести циклов по 5 минут каждый: отжим в течение 1 минуты и ожидание в течение 4 минут. • Функция замачивания доступна только при использовании следующих режимов: «Хлопок», «Синтетика», «Джинсы», «Спорт», «Детские» и «Ежедневная». 								
	9	КНОПКА ВЫБОРА ВРЕМЕНИ СТИРКИ	<p>Нажмите эту кнопку для выбора времени стирки. Режим выбора времени стирки может быть использован только для стирки хлопка. Нажимайте на кнопку несколько раз для выбора необходимого времени стирки:(15, 20,30,40,50,60,70,80,90 мин.).</p> <ul style="list-style-type: none"> • Фактическое время стирки может превышать заявленное время на 10 мин. в зависимости от веса белья. 							
10	КНОПКА ОТКЛЮЧЕНИЯ ЗВУКА	<p>Функцию отключения звука можно выбрать для всех режимов. Если выбрана эта функция, звук будет отключен для всех режимов.</p> <ul style="list-style-type: none"> • Когда функция включена, загорается лампа на кнопке Отключение звука и индикатор «Отключение звука». • Если выключить функцию, прозвучит сигнал, лампа на кнопке отключения звука и индикатор «Отключение звука» погаснут. 								
11	КНОПКА СТАРТ/ПАУЗА	Нажмите кнопку, чтобы приостановить или возобновить стирку.								

Стирка белья

12 КНОПКА ВКЛЮЧЕНИЯ

Нажмите кнопку один раз, чтобы включить стиральную машину, и нажмите повторно, чтобы выключить. Если стиральная машина остается включенной более 10 минут и при этом не производится никаких операций с кнопками, питание автоматически отключается.

Замок от детей

Функция блокировки «Замок от детей» позволяет заблокировать кнопки, чтобы дети не смогли изменить выбранный цикл стирки.

Включение/выключение

Для включения или выключения функции «Замок от детей» одновременно нажмите кнопки Температура и Полоскание и удерживайте их в течение 2 секунд. Когда функция включится, загорится индикатор Замок от детей.

Когда включена функция «Замок от детей», работает только кнопка Вкл. Функция «Замок от детей» остается включенной даже после включения и выключения питания или после отключения и повторного подключения кабеля питания.

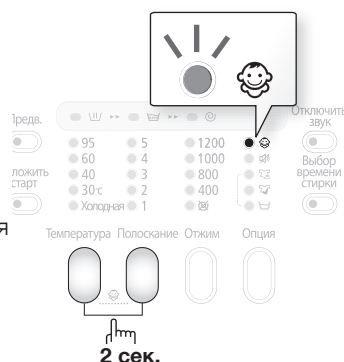

Отключение звука

Функцию отключения звука можно выбрать для всех режимов. Если выбрана эта функция, звук будет отключен для всех режимов. Даже если питание включается и выключается несколько раз, настройки остаются неизменными.

Включение/выключение

Если требуется включить или выключить функцию отключения звука, нажмите кнопку Отключение звука. Когда эта функция включится, загорится индикатор Отключение звука.

Отложенный старт

Можно запрограммировать стиральную машину так, чтобы она автоматически закончила стирку позже, выбрав время отсрочки на 3–19 часов (с шагом в 1 час). Отображаемое время — время окончания стирки.

1. Вручную или автоматически установите программу для стиральной машины в соответствии с типом ткани белья, предназначенного для стирки.
2. Нажмите кнопку Отложенный старт несколько раз, пока не будет установлено время задержки.
3. Нажмите кнопку Старт/Пауза. Загорится индикатор «Отложенный старт», и часы начнут отсчитывать время до завершения цикла стирки.
4. Чтобы отменить функцию «Отложенный старт», нажмите кнопку Вкл., затем снова включите стиральную машину.

Стирка с использованием переключателя циклов

Благодаря автоматической системе управления стиркой Fuzzy Control, разработанной компанией Samsung, стирка будет простой и приятной. При выборе программы стирки машина сама устанавливает правильную температуру, время и скорость стирки.

1. Откройте водопроводный кран.
2. Нажмите кнопку Вкл.
3. Откройте дверцу.
4. Загрузите поочередно вещи, свободно размещая их в баке машины и избегая перегрузки.
5. Закройте дверцу.
6. Загрузите в соответствующие отсеки средство для стирки, кондиционер для белья и средство для предварительной стирки (если необходимо).

 Режим предварительной стирки доступен только в том случае, если выбран цикл «Хлопок», «Синтетика», «Джинсы», «Спорт», «Детские» и «Ежедневная». Такая стирка необходима, только если вещи очень грязные.

7. Используйте переключатель циклов для выбора необходимого цикла в соответствии с типом материала: «Хлопок», «Синтетика», «Джинсы», «Спорт», «Деликатные», «Шерсть», «Ручная стирка», «Детские», «Ежедневная» и «Быстрая 29'». На панели управления будут гореть соответствующие индикаторы.
8. Теперь с помощью соответствующих кнопок можно выбрать температуру стирки, количество полосканий, количество оборотов для отжима и время отсрочки.
9. Нажмите кнопку Старт/Пауза, и стирка начнется. Загорится индикатор стирки, и на дисплее отобразится оставшееся время цикла.

Функция паузы

В течение 5 минут после начала стирки можно добавлять или извлекать белье.

1. Нажмите кнопку Старт/Пауза, чтобы открыть дверцу.

 Дверцу нельзя открыть, если вода слишком ГОРЯЧАЯ или уровень воды слишком ВЫСОКИЙ.

2. Закрыв дверцу, нажмите кнопку Старт/Пауза, чтобы продолжить стирку.

Цикл стирки завершен.

После завершения всего цикла стирки питание стиральной машины отключается автоматически.

1. Откройте дверцу.
2. Извлеките белье.

Стирка белья

Установка режима стирки вручную

Режим стирки можно установить вручную, без использования переключателя циклов.

1. Откройте водопроводный кран.
2. Нажмите кнопку Вкл. на стиральной машине.
3. Откройте дверцу.
4. Загрузите поочередно вещи, свободно размещая их в баке машины и избегая перегрузки.
5. Закройте дверцу.
6. Загрузите в соответствующие отсеки средство для стирки, кондиционер для белья и средство для предварительной стирки.
7. Нажмите кнопку Температура для выбора температуры стирки (холодная вода, 30 °С, 40 °С, 60 °С и 95 °С).
8. Нажмите кнопку Полоскание для выбора требуемого количества циклов полоскания. Максимальное количество циклов полоскания — пять. Продолжительность стирки будет соответственно увеличена.
9. Нажмите кнопку Отжим для выбора скорости отжима. При выборе программы задержки полоскания из стиральной машины можно извлекать мокрое белье. (☒ : без отжима, Все индикаторы выключены: задержка полоскания)
10. Нажмите кнопку Отложенный старт несколько раз для переключения доступных вариантов отложенного завершения стирки (от 3 до 19 часов с шагом в один час). Отображаемое время — время окончания стирки.
11. Нажмите кнопку Старт/Пауза, и стирка начнется.

ИНСТРУКЦИИ ПО СТИРКЕ БЕЛЬЯ

Следуйте этим простым инструкциям для получения самого чистого белья и наилучших результатов стирки.

 Перед стиркой всегда уточняйте особенности ухода за тканью, указанные на этикетке вещи.

Рассортируйте и постирайте белье в соответствии со следующими признаками.

- Ярлык с инструкцией по уходу. Рассортируйте белье на изделия из хлопка, смешанных тканей, синтетики, шелка, шерсти и вискозы.
- Цвет. Отделите цветные вещи от белых. Новые цветные вещи стирайте отдельно.
- Размер. Загрузка разных по размеру вещей в один цикл обеспечит более эффективную стирку.
- Чувствительность. Стирайте изделия из деликатных тканей отдельно, используя цикл стирки «Деликатные» для новых изделий из шерсти, штор и шелковых изделий. См. обозначения на этикетках вещей, предназначенных для стирки, или информацию по уходу за тканью в приложении.

Проверка карманов.

Перед каждой стиркой освобождайте все карманы. Наличие твердых и острых предметов, например монеток, булавок, гвоздей или камней, может привести к серьезным повреждениям стиральной машины. Не стирайте вещи с большими пряжками, пуговицами и другими крупными металлическими предметами.

Металлические элементы на одежде могут повредить одежду и бак. Перед стиркой одежды с пуговицами и вышивкой выверните ее. Если во время стирки молнии брюк и курток расстегнуты, они могут повредить бак. Перед стиркой молнии должны быть застегнуты и закреплены шнурком.

Одежда с длинными завязками может спутаться с другими элементами одежды, что может привести к их повреждению. Перед началом стирки убедитесь в том, что завязки закреплены. Предварительная стирка изделий из хлопка.

При использовании современных средств для стирки стиральная машина обеспечивает превосходные результаты, экономя электроэнергию, время, воду и средства. Однако если хлопковые вещи особенно сильно загрязнены, используйте для их стирки программу предварительной стирки в сочетании со средством для стирки на основе белков.

Определение объема загрузки.

Не перегружайте стиральную машину. В противном случае результаты стирки будут неудовлетворительными. Для определения объема загрузки в соответствии с типом белья используйте приведенную ниже таблицу.

Тип ткани	Объем загрузки	
	Модель WF0694 WF0692 WF0690 WF0698	WF0592 WF0590 WF0598
Хлопок — средне/слегка загрязненное — сильно загрязненное	7,0 кг	6,0 кг
Синтетика	3,0 кг	2,5 кг
Джинсы	3,0 кг	2,5 кг
Спортивная одежда	2,5 кг	2,0 кг
Wool	2,0 кг	2,0 кг

-  • Если белье загружено неравномерно (на дисплее загорается текст «UE»), перераспределите белье.
Если белье загружено неравномерно, эффективность отжима может снизиться.
- При стирке постельного белья или пуховых одеял может увеличиться время стирки или снизиться эффективность отжима.
- При стирке постельного белья или пуховых одеял рекомендуется загружать не более 1,8 кг вещей.

 **Бюстгалтеры следует стирать в специальных мешочках (приобретаются отдельно).**

- Металлические детали бюстгалтеров могут прорваться и повредить белье. Поэтому их следует класть в мешочки для белья из тонкой ткани.
- В дверце могут застрять небольшие вещи, такие как носки, перчатки, чулки и носовые платки. Их следует класть в мешочки для белья из тонкой сетки.

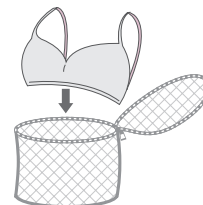

 Не следует стирать тонкое белье без другого белья. Это может вызвать повышенную вибрацию стиральной машины и привести к несчастным случаям и травмам.

Стирка белья

СВЕДЕНИЯ О СРЕДСТВАХ ДЛЯ СТИРКИ И ДОБАВКАХ

Использование средств для стирки

Тип средства для стирки должен соответствовать типу ткани (хлопок, синтетика, деликатные ткани, шерсть), ее цвету, температуре стирки и степени загрязнения. Всегда используйте средства для стирки с низким пенообразованием, разработанные для автоматических стиральных машин.

Следуйте рекомендациям изготовителя средства для стирки, основываясь на объеме белья, степени загрязнения и жесткости используемой воды. Если степень жесткости воды неизвестна, обратитесь в организацию, обеспечивающую водоснабжение.

- ✍ Не используйте затвердевшие или застывшие средства для стирки, поскольку они могут не раствориться в процессе стирки и оставаться в машине во время цикла полоскания. Это может привести к недостаточному полосканию белья и к переливанию воды через край вследствие засора отверстий.

Отсек средств для стирки

Данная стиральная машина оснащена отдельными отсеками для средств для стирки и кондиционера для белья. Перед запуском стиральной машины добавьте в соответствующие отсеки все необходимые средства для стирки.

- ✍ НЕ открывайте отсеки средств для стирки во время работы машины.

1. Выдвиньте отсек средств для стирки с левой стороны от панели управления.
2. Перед запуском стиральной машины добавьте в отсек для средств для стирки ① рекомендуемое количество средства.
3. При необходимости добавьте рекомендуемое количество кондиционера для белья в соответствующий отсек ②.
4. При использовании цикла предварительной стирки рекомендуемое количество средства для стирки следует добавить в отсек для предварительной стирки ③.

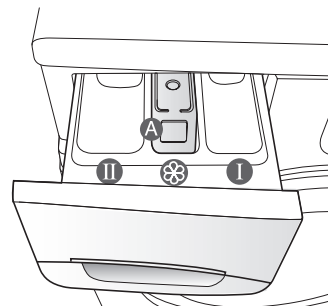

- ✍ При стирке больших предметов одежды НЕ используйте следующие типы средств для стирки:
 - средства для стирки в таблетках и капсулах;
 - средства для стирки при использовании шара и сетки.

- ✍ Концентрированные или густые кондиционеры для белья перед загрузкой в отсек следует разбавлять небольшим количеством воды (для предотвращения переливания через край вследствие блокировки отверстий).

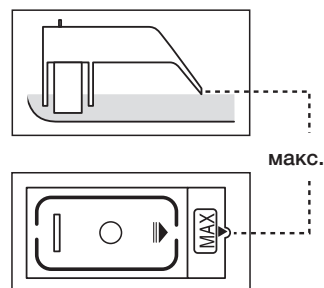

Чистка и уход за стиральной машиной

Поддержание чистоты стиральной машины позволяет улучшить ее производительность, избежать мелкого ремонта и продлить срок службы.

ЭКСТРЕННЫЙ СЛИВ ВОДЫ ИЗ СТИРАЛЬНОЙ МАШИНЫ

1. Отключите стиральную машину от источника питания.
2. Откройте крышку фильтра с помощью монеты или ключа.

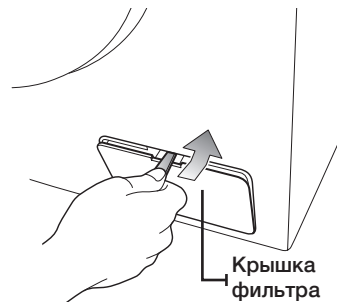

3. Потяните трубку аварийного слива на себя, чтобы снять ее с направляющей.



4. Снимите заглушку, закрывающую трубку аварийного слива.
5. Дайте воде стечь в таз.
6. Наденьте заглушку на трубку аварийного слива, наденьте трубку на направляющую.
7. Вставьте крышку фильтра на место.



ЧИСТКА ВНЕШНЕЙ ПОВЕРХНОСТИ СТИРАЛЬНОЙ МАШИНЫ

1. Протрите поверхности стиральной машины, включая панель управления, мягкой тканью с использованием неабразивных бытовых чистящих средств.
2. Вытрите поверхность насухо мягкой тканью.
3. Не лейте на стиральную машину воду.

Чистка и уход за стиральной машиной

ЧИСТКА ОТСЕКА СРЕДСТВ ДЛЯ СТИРКИ И НИШИ

1. Нажмите высвобождающий рычаг, расположенный внутри отсека средства для стирки, и извлеките отсек.
2. Извлеките из отсека перегородку для жидких средств для стирки.

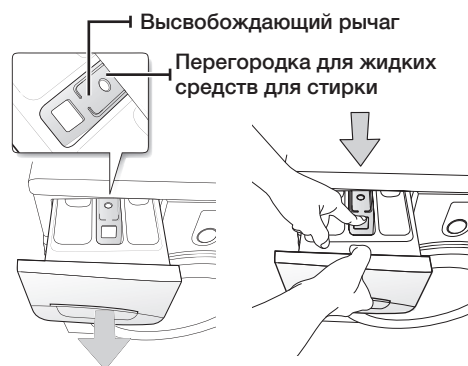

3. Промойте все части отсека проточной водой.

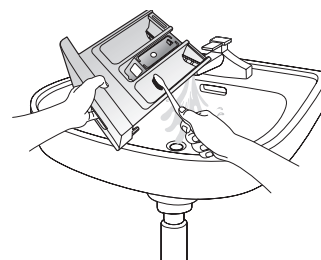

4. Очистите нишу для отсека с помощью старой зубной щетки.
5. Вставьте на место перегородку для жидких средств для стирки.
6. Установите отсек обратно на место.
7. Запустите полоскание, не загружая белье в бак стиральной машины.

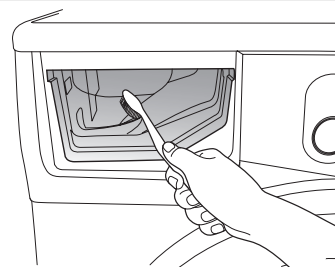

Чистка и уход за стиральной машиной

РЕМОНТ ЗАМЕРЗШЕЙ СТИРАЛЬНОЙ МАШИНЫ

Если температура упала ниже точки замерзания воды, и стиральная машина замерзла, выполните следующие действия.

1. Выключите стиральную машину из розетки.
2. Поливайте теплой водой водопроводный кран, к которому подсоединен шланг подачи воды, чтобы можно было отсоединить шланг.
3. Снимите шланг подачи воды и положите его в теплую воду.
4. Налейте теплую воду в бак стиральной машины и оставьте ее в нем на 10 минут.
5. Снова подсоедините шланг подачи воды к крану и проверьте, исправны ли функции подачи воды и слива.

ХРАНЕНИЕ СТИРАЛЬНОЙ МАШИНЫ

Если необходимо хранить стиральную машину продолжительное время, лучше всего слить воду и отключить машину от сети. Стиральная машина может выйти из строя, если перед помещением ее на хранение не слить воду из шлангов и внутренних элементов.

1. Выберите режим «Быстрая 29'» и добавьте отбеливатель в отсек для отбеливателя. Запустите на стиральной машине цикл стирки без загрузки белья.
2. Заверните водопроводные краны и отсоедините шланги забора воды.
3. Отключите стиральную машину от электросети и оставьте дверцу открытой, чтобы в бак поступал свежий воздух.

 Если стиральная машина хранилась при температуре ниже нуля, дайте время, чтобы оставшаяся в машине вода оттаяла перед ее использованием.

Устранение неполадок и расшифровка сообщений об ошибках

НЕИСПРАВНОСТИ И СПОСОБЫ ИХ УСТРАНЕНИЯ

ПРОБЛЕМА	ДЕЙСТВИЯ
Стиральная машина не запускается	<ul style="list-style-type: none">• Убедитесь, что машина правильно подключена к электросети.• Убедитесь, что дверца плотно закрыта.• Убедитесь, что водопроводный кран открыт.• Убедитесь, что нажата кнопка запуска/паузы.
Вода не подается или подается в недостаточном количестве	<ul style="list-style-type: none">• Полностью откройте водопроводный кран.• Убедитесь, шланг подачи воды не замерз.• Убедитесь, что шланг подачи воды не имеет перегибов.• Убедитесь, что фильтр шланга подачи воды не забит грязью.
После завершения стирки в отсеке остается средство для стирки	<ul style="list-style-type: none">• Убедитесь, что машина правильно работает при достаточном напоре воды.• Загружайте средства для стирки в середину отсека средств для стирки.
Стиральная машина вибрирует или работает слишком шумно.	<ul style="list-style-type: none">• Убедитесь, что машина установлена на ровную поверхность. Если поверхность неровная, отрегулируйте высоту ножек, чтобы установить машину ровно.• Убедитесь, что транспортировочные болты удалены.• Убедитесь, что машина не соприкасается ни с какими другими предметами.• Убедитесь, что белье загружено равномерно.
Стиральная машина не сливает воду или не отжимает белье	<ul style="list-style-type: none">• Убедитесь, что сливной шланг не имеет перегибов. Выпрямите шланг.• Убедитесь, что фильтр не забит грязью.
Дверца не открывается	<ul style="list-style-type: none">• Убедитесь, что вся вода слита из стиральной машины.• Убедитесь, что индикатор замка дверцы не горит. После слива воды индикатор должен погаснуть.

Если проблема остается, обратитесь в сервисную службу Samsung.

Устранение неполадок и расшифровка сообщений об ошибках

Расшифровка сообщений об ошибках

При возникновении неполадок на экране может появиться код ошибки. Найдите этот код в таблице и попробуйте выполнить указанные действия, прежде чем обращаться в сервисную службу.

КОД ОШИБКИ	ДЕЙСТВИЯ
dE	<ul style="list-style-type: none">• Закройте дверцу.
4E	<ul style="list-style-type: none">• Убедитесь, что водопроводный кран открыт.• Проверьте напор воды.
5E	<ul style="list-style-type: none">• Очистите фильтр для мусора.• Убедитесь, что сливной шланг подсоединен правильно.
UE	<ul style="list-style-type: none">• Белье загружено неравномерно. Распутайте запутавшееся белье и разместите его равномерно. В случае стирки только одной вещи (например махрового халата или джинсов) результат заключительного отжима может быть неудовлетворительным, и на дисплее отобразится сообщение об ошибке «UE».
cE/3E	<ul style="list-style-type: none">• Обратитесь в службу технической поддержки.

Если код ошибки не указан выше или если неисправность не удастся устранить предлагаемым способом, обратитесь в сервисный центр Samsung или к местным поставщикам Samsung.

Таблица программ

ТАБЛИЦА ПРОГРАММ

(● по желанию пользователя)

ПРОГРАММА	Макс. загрузка (кг)		СРЕДСТВА ДЛЯ СТИРКИ			Макс. темп. (°C)
	WF0694 WF0692 WF0690 WF0698	WF0592 WF0590 WF0598	Предварительная стирка	Стирка	Смягчитель	
Хлопок	7.0	6.0	●	Да	●	95
Синтетика	3.0	2.5	●	Да	●	60
Джинсы	3.0	2.5	●	Да	●	60
Спортивная одежда	2.5	2.0	●	Да	●	60
Шерсть	2.0	2.0	-	Да	●	40
Ручная стирка	2.0	2.0	-	Да	●	40
Стирка детской одежды	3.0	3.0	●	Да	●	95
Ежедневная стирка	3.0	3.0	●	Да	●	60
Быстрая стирка (29 минут)	3.0	2.0	-	Да	●	60

ПРОГРАММА	Скорость отжима (макс.) об./мин				Отложенный старт	Продолжительность цикла (мин)
	WF0694	WF0692 WF0592	WF0690 WF0590	WF0698 WF0598		
Хлопок	1400	1200	1000	800+	●	130
Синтетика	1200	1200	1000	800+	●	91
Джинсы	800	800	800	800	●	79
Спортивная одежда	1200	1200	1000	800+	●	74
Шерсть	800	800	800	800	●	39
Ручная стирка	400	400	400	400	●	32
Стирка детской одежды	1400	1200	1000	800+	●	133
Ежедневная стирка	1200	1200	1000	800+	●	71
Быстрая стирка (29 минут)	1400	1200	1000	800+	●	29

























1. Цикл с предварительной стиркой длится примерно на 15 минут дольше.
2. Продолжительность цикла измерена в условиях, указанных в стандарте IEC 60456 / EN 60456.
3. Фактическая продолжительность может различаться в зависимости от давления и температуры воды в водопроводе, загрузки и типа белья.
4. В режиме интенсивной стирки продолжительность цикла увеличивается для каждого цикла.

Приложение

ОПИСАНИЕ ОБОЗНАЧЕНИЙ НА ЭТИКЕТКАХ ОДЕЖДЫ

Следующие обозначения определяют указания по обработке одежды. Обозначения на этикетках указываются в следующем порядке: стирка, отбеливание, сушка и глажка, сухая химическая чистка при необходимости.

Данные условные обозначения используются всеми отечественными и зарубежными производителями одежды. Чтобы продлить срок службы вещей и избежать проблем при стирке, следуйте условным обозначениям на этикетках.

	Прочный материал		Можно гладить при температуре не более 100 °C
	Деликатный материал		Не гладить
	Можно стирать при температуре воды 95 °C		При сухой химической чистке можно использовать любой растворитель
	Можно стирать при температуре воды 60 °C		Сухая химическая чистка только с использованием перхлорида, бензина для заправки зажигалок, чистого спирта или чистящего средства R113
	Можно стирать при температуре воды 40 °C		Сухая химическая чистка только с использованием авиационного бензина, чистого спирта или чистящего средства R113
	Можно стирать при температуре воды 30 °C		Нельзя применять сухую химическую чистку
	Можно стирать только вручную		Сушка на плоской поверхности
	Только сухая химическая чистка		Можно развешивать для просушки
	Можно отбеливать в холодной воде		Сушить на плечиках для одежды
	Не отбеливать		Можно сушить в сушилке при нормальной температуре
	Можно гладить при температуре не более 200 °C		Можно сушить в сушилке при пониженной температуре
	Можно гладить при температуре не более 150 °C		Нельзя сушить в сушилке

ЗАЩИТА ОКРУЖАЮЩЕЙ СРЕДЫ

- Данное устройство произведено из материалов, подлежащих вторичной переработке. Если вы решили выбросить устройство, следуйте местным правилам по утилизации бытовых отходов. Отрежьте кабель питания, чтобы устройство нельзя было подключить к источнику питания. Снимите дверцу, чтобы животные или маленькие дети не могли запереться внутри устройства.
- Не превышайте количество средства для стирки, рекомендованное в инструкциях производителя.
- Используйте пятновыводители и отбеливатели перед запуском цикла стирки только в случае необходимости.
- Экономьте воду и электроэнергию, полностью загружая машину при стирке (точный вес загружаемого белья зависит от используемой программы стирки).

ЗАЯВЛЕНИЕ О СООТВЕТСТВИИ СТАНДАРТАМ

Данное устройство соответствует европейским требованиям по безопасности, директиве ЕС 93/68 и стандарту EN 60335.

ТЕХНИЧЕСКИЕ ХАРАКТЕРИСТИКИ

ТИП		СТИРАЛЬНАЯ МАШИНА С ФРОНТАЛЬНОЙ ЗАГРУЗКОЙ				
ГАБАРИТНЫЕ РАЗМЕРЫ		WF0694/WF0692/WF0690/WF0698				
		Ш 598 мм X Г 610 мм X В 845 мм				
ДАВЛЕНИЕ ВОДЫ		50–800 кПа				
ОБЪЕМ ВОДЫ		50 л				
МАССА		WF0694	WF0692/WF0690/ WF0608			
		61 кг	59 кг			
ЗАГРУЗКА ДЛЯ СТИРКИ И ОТЖИМА		7,0 кг				
ПОТРЕБЛЯЕМАЯ МОЩНОСТЬ	МОДЕЛЬ	WF0694/WF0692/WF0690/WF0698				
	СТИРКА	220 В		150 Вт		
		240 В		150 Вт		
	СТИРКА И НАГРЕВ	220 В		2000 Вт		
		240 В		2400 Вт		
	ОТЖИМ	МОДЕЛЬ	WF0694	WF0692	WF0690	WF0698
		230 В	580 Вт	530 Вт	500 Вт	430 Вт
СЛИВ		34 Вт				
МАССА УПАКОВКИ	МОДЕЛЬ	WF0694/WF0692/WF0690/WF0698				
	БУМАГА	2,5 кг				
	ПЛАСТИК	1,0 кг				
СКОРОСТЬ ВРАЩЕНИЯ ПРИ ОТЖИМЕ	МОДЕЛЬ	WF0694	WF0692	WF0690	WF0698	
	Об./мин	1400	1200	1000	800	

Изготовитель оставляет за собой право изменять внешний вид и технические характеристики устройства без предварительного уведомления.

Приложение

ТЕХНИЧЕСКИЕ ХАРАКТЕРИСТИКИ

ТИП		СТИРАЛЬНАЯ МАШИНА С ФРОНТАЛЬНОЙ ЗАГРУЗКОЙ			
ГАБАРИТНЫЕ РАЗМЕРЫ		WF0592/WF0590/WF0598			
		Ш 598 мм X Г 510 мм X В 845 мм			
ДАВЛЕНИЕ ВОДЫ		50–800 кПа			
ОБЪЕМ ВОДЫ		48 л			
МАССА		WF0592	WF0590/WF0598		
		57 кг	55 кг		
ЗАГРУЗКА ДЛЯ СТИРКИ И ОТЖИМА		6,0 кг			
ПОТРЕБЛЯЕМАЯ МОЩНОСТЬ		МОДЕЛЬ			
		WF0592/WF0590/WF0598			
		СТИРКА		220 В	150 Вт
				240 В	150 Вт
		СТИРКА И НАГРЕВ		220 В	2000 Вт
				240 В	2400 Вт
ОТЖИМ	МОДЕЛЬ	WF0592	WF0590	WF0598	
	230 В	530 Вт	500 Вт	430 Вт	
СЛИВ		34 Вт			
МАССА УПАКОВКИ		МОДЕЛЬ			
		WF0592/WF0590/WF0598			
		БУМАГА			
		2,3 кг			
		ПЛАСТИК			
		0,8 кг			
СКОРОСТЬ ВРАЩЕНИЯ ПРИ ОТЖИМЕ		МОДЕЛЬ			
		WF0592	WF0590	WF0598	
		Об./мин	1200	1000	800

Изготовитель оставляет за собой право изменять внешний вид и технические характеристики устройства без предварительного уведомления.

Подлежит использованию по назначению в нормальных условиях.
 Рекомендуемый период: 7 лет.
 Изготовитель оставляет за собой право изменять дизайн и спецификации без предварительного уведомления потребителя.

Заметки

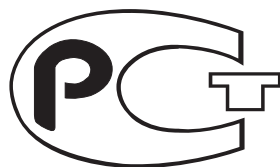

Сертификат: РОСС КР. АЕ95. В33008
Срок действия: с 10.12.2008 г. по 09.12.2011 г.

ИЗГОТОВЛЕНО В КИТАЕ
ИЗГОТОВИТЕЛЬ: САМСУНГ
ТОВАР СЕРТИФИЦИРОВАН ФИРМОЙ РОСТЕСТ - МОСКВА

Импортер в России:
ООО "Самсунг Электроникс Рус Компани", 125009, г. Москва,
Большой Гнезниковский переулок, дом 1, строение 2



АЯ46



ОП004

ВОЗНИКЛИ ВОПРОСЫ ИЛИ ЗАМЕЧАНИЯ?

Страна	ПОЗВОНИТЕ НАМ	ИЛИ ПОСЕТИТЕ НАШ САЙТ
RUSSIA	8-800-555-55-55	www.samsung.ru
KAZAKHSTAN	8-10-800-500-55-500	www.samsung.com/kz_ru
UZBEKISTAN	8-10-800-500-55-500	www.samsung.com/kz_ru
KYRGYZSTAN	00-800-500-55-500	-
TADJIKISTAN	8-10-800-500-55-500	-
UKRAINE	8-800-502-0000	www.samsung.ua www.samsung.com/ua_ru
BELARUS	810-800-500-55-500	-
MOLDOVA	00-800-500-55-500	-
LITHUANIA	8-800-77777	www.samsung.com/lt
LATVIA	8000-7267	www.samsung.com/lv
ESTONIA	800-7267	www.samsung.com/ee

Код DC68-02795B_RU

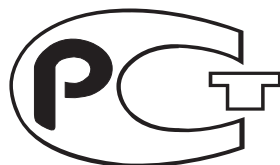

Сертификат: РОСС КР. АЕ95. В33008
Срок действия: с 10.12.2008 г. по 09.12.2011 г.

ИЗГОТОВЛЕНО В КИТАЕ
ИЗГОТОВИТЕЛЬ: САМСУНГ
ТОВАР СЕРТИФИЦИРОВАН ФИРМОЙ РОСТЕСТ - МОСКВА



МАЄТЕ ЗАПИТАННЯ ЧИ КОМЕНТАРІ?

Country	ТЕЛЕФОН	ВЕБ-САЙТ
RUSSIA	8-800-555-55-55	www.samsung.ru
KAZAKHSTAN	8-10-800-500-55-500	www.samsung.com/kz_ru
UZBEKISTAN	8-10-800-500-55-500	www.samsung.com/kz_ru
KYRGYZSTAN	00-800-500-55-500	-
TADJIKISTAN	8-10-800-500-55-500	-
UKRAINE	8-800-502-0000	www.samsung.ua www.samsung.com/ua_ru
BELARUS	810-800-500-55-500	-
MOLDOVA	00-800-500-55-500	-
LITHUANIA	8-800-77777	www.samsung.com/lt
LATVIA	8000-7267	www.samsung.com/lv
ESTONIA	800-7267	www.samsung.com/ee

Код № DC68-02795B_UK