

Руководство по установке и эксплуатации

СТИРАЛЬНАЯ МАШИНА

RUS

Содержание

Установка, 2-3

Распаковка и выравнивание
Подключение к водопроводной и электрической сети
Технические характеристики

Описание стиральной машины, 4-5

Сенсорная панель управления

Запуск программы стирки, 6

Программы и функции стирки, 7

Таблица программ стирки
Функции стирки

Моющие средства и белье, 8

Моющее средство
Подготовка белья
Рекомендации для стирки
Система выравнивания нагрузки

Предупреждения и рекомендации, 9

Общие правила безопасности
Утилизация
Открытие люка вручную

Обслуживание и уход, 10

Отключение воды и электричества
Уход за стиральной машиной
Чистка распределителя моющих средств
Уход за барабаном машины
Чистка насоса
Проверка заливного шланга

Устранение неисправностей, 11

Сервисное обслуживание, 12

AQUALTIS

AQS73D 29

Установка

RUS

! Сохраните данное руководство. Оно должно быть в комплекте со стиральной машиной в случае продажи, передачи оборудования или при переезде на новую квартиру, чтобы новый владелец оборудования мог ознакомиться с правилами его функционирования и характеристиками.

! Внимательно прочитайте руководство: в нем содержатся важные сведения по установке и безопасной эксплуатации стиральной машины.

! В комплекте документов, содержащем данное руководство, вы также найдете гарантийный документ и всю информацию, необходимую для установки.

Распаковка и выравнивание

Распаковка

1. Распакуйте стиральную машину и убедитесь, что оборудование не было повреждено во время транспортировки.

При обнаружении повреждений не подключайте машину и свяжитесь с вашим поставщиком.

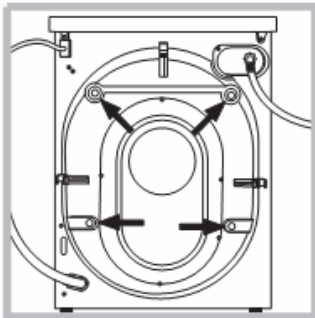

2. Удалите четыре транспортировочных винта и соответствующую прокладку, расположенные в задней части стиральной машины (см. рис.).

3. Закройте отверстия прилагающимися пластиковыми заглушками.

4. Сохраняйте все детали: они Вам понадобятся для предохранения внутренних частей оборудования при его последующей транспортировке.

! Не разрешайте детям играть с упаковочными материалами.

Выравнивание

1. Установите стиральную машину на ровном и прочном полу, так чтобы она не касалась стен, мебели и прочих предметов.



2. Если пол неровный, то после установки машины на место отрегулируйте ее устойчивое положение путем вращения передних ножек (отклонение горизонта должно быть не более 2°).

! Правильное выравнивание оборудования поможет избежать шума, вибраций и смещений во время работы машины.

! Если стиральная машина стоит на полу, покрытом ковром, отрегулируйте ножки таким образом, чтобы обеспечить под стиральной машиной достаточно места для вентиляции.

Подключение к водопроводной и электрической сети

Подсоединение заливного шланга

! Перед подсоединением откройте водопроводный кран и дайте стечь грязной воде.

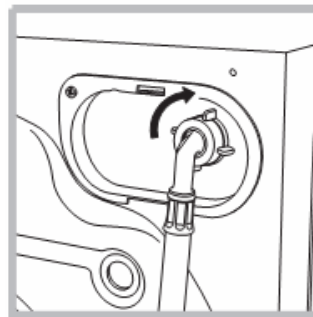

1. Подсоедините заливной шланг к стиральной машине, навинтив его на водоприемник, расположенный в задней верхней части справа (см. рис.).

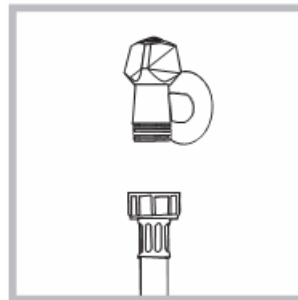

2. Подсоедините другой конец заливного шланга, накрутив его на вывод водопровода холодной воды с резьбовым отверстием ¼ дюйма (см. рис.).

3. Убедитесь, что шланг не перекручен и не пережат.

! Давление воды должно быть в пределах значений, указанных в таблице Технических характеристик (см. следующую страницу).

! Если длина водопроводного шланга окажется недостаточной, обратитесь в специализированный магазин или Авторизованный Сервисный центр.

! Никогда не используйте старые заливные шланги или шланги, бывшие в употреблении; используйте продукты, входящие в комплект поставки.

Подсоединение сливного шланга

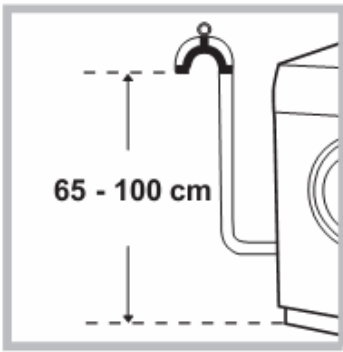

Поместите сливной шланг в специальный вывод канализации на высоте от 65 до 100 см над уровнем пола. Шланг не должен перегибаться.

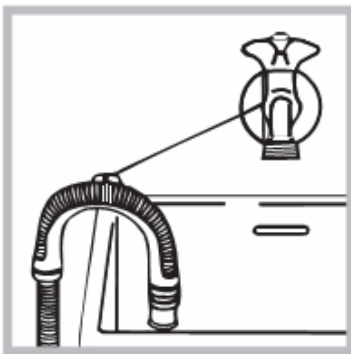

В качестве альтернативы вы можете повесить загнутый конец сливного шланга на край раковины или ванны, используя направляющую, которая входит в комплект поставки и крепится к крану (см. рис.). Свободный конец шланга не должен быть опущен в воду.

! Не рекомендуется применение удлинителей для сливного шланга, при необходимости допускается его наращивание шлангом такого же диаметра и длиной не более 150 см.

Подсоединение к электросети

Перед включением машины в сеть убедитесь, что:

- розетка заземлена и соответствует требованиям действующего применимого законодательства;
- розетка способна выдерживать максимальную нагрузку напряжения оборудования, указанную в таблице Технических характеристик (см. справа);
- напряжение сети соответствует данным, указанным в таблице Технических характеристик (см. справа);
- розетка соответствует вилке стиральной машины. Если вилка не подходит к розетке, замените розетку или вилку.

! Запрещена установка оборудования на открытом воздухе, даже под навесом. Чрезвычайно опасно оставлять оборудование под воздействием дождя и других атмосферных явлений.

! После установки стиральной машины розетка электрической сети должна находиться в пределах досягаемости.

! Запрещается использование двойных и более розеток и удлинителей.

! Кабель не должен сгибаться или небезопасно пережиматься.

! Замена кабеля должна производиться только квалифицированным персоналом.

Предупреждение! Компания не несет ответственности, если эти нормы не соблюдены.

Технические характеристики	
Модель	AQS73D 29
Размеры	ширина 59,5 см высота 85 см глубина 44,5 см
Загрузка	1-7 кг
Электрические параметры	Смотрите паспортную табличку с техническими характеристиками на машине
Гидравлические параметры	Мах давление 1 МПа (10 бар) Min давление 0,05 МПа (0,5 бар) Объем барабана 48 л
Скорость отжима	до 1200 об/мин
Контрольные программы согласно директивам 1061/2010 и 1015/2010	программа ; температура 60°; программа ; температура 40°;
	Это оборудование соответствует следующим директивам Европейского Экономического Сообщества: - 2004/108/CE (Электромагнитная совместимость); 2006/95/CE (Низкое напряжение) - 2002/96/CE.

Описание стиральной машины

RUS



ДВЕРЦА ЛЮКА



Дверцу люка всегда открывайте при помощи ручки (см. рисунок).

РАСПРЕДЕЛИТЕЛЬ МОЮЩИХ СРЕДСТВ

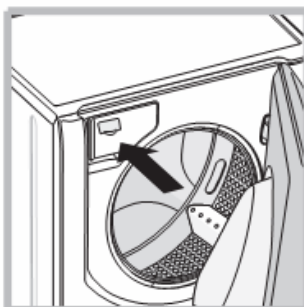

Распределитель моющих средств находится внутри машины, и чтобы получить к нему доступ, необходимо открыть дверцу.

Более детальная информация о моющих средствах приведена в разделе под названием «*Моющие средства и белье*».

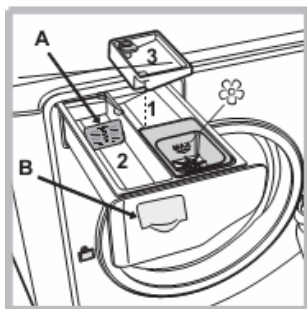

1. отделение для предварительной стирки: используйте стиральный порошок.

! Прежде чем засыпать моющее средство, убедитесь, что отделение 3 извлечено.

2. отделение для основной стирки: При использовании жидкого моющего средства для правильного

дозирования рекомендуется использовать съемную пластиковую перегородку **A** (входит в комплект поставки). При использовании стирального порошка вставьте перегородку в отверстие **B**.

3. дополнительное отделение: для отбеливателя.

! Использование дополнительного отделения 3 исключает возможность использования функции предварительной стирки.

✿ отделение для добавок для стирки: для кондиционера или жидких добавок. Рекомендуем не превышать максимальный уровень, обозначенный решеткой, а также разводить концентрированные кондиционеры.

СЕНСОРНАЯ ПАНЕЛЬ УПРАВЛЕНИЯ

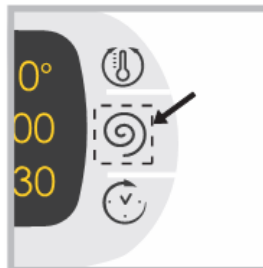

Чтобы отрегулировать настройки, легко нажмите значок внутри чувствительной (сенсорной) зоны, как показано на рисунке.

Режим ожидания

Эта стиральная машина в соответствии с новыми правилами экономии энергии оборудована автоматической системой ожидания, которая активируется по истечении около 30 минут бездействия.

Нажмите и отпустите кнопку ON-OFF  и подождите, пока машина запустится снова.



Энергопотребление в выключенном состоянии: 1 Вт.
Энергопотребление в режиме ожидания: 1 Вт.

Запуск программы стирки

RUS

ПРЕДУПРЕЖДЕНИЕ: перед первым запуском стиральной машины запустите стирку со стиральным порошком и без белья, используя программу для хлопковых изделий при температуре 90°C без предварительной стирки.

1. **ВКЛЮЧИТЕ СТИРАЛЬНУЮ МАШИНУ.** Нажмите кнопку . На 1 секунду загорятся все индикаторы, а на дисплее появится AQUALTIS; индикатор, соответствующий кнопке , будет гореть постоянно, а индикатор СТАРТ/ПАУЗА будет мигать.
2. **ВЫБЕРИТЕ ПРОГРАММУ.** Вращайте РУКОЯТКУ ПРОГРАМ влево или вправо, пока не будет выбрана нужная программа; на дисплее появится название программы. Для каждой программы установлена своя температура и скорость отжима, их можно регулировать. На дисплее также будет отображаться продолжительность программы.
3. **ЗАГРУЗИТЕ БЕЛЬЕ.** Откройте люк. Загрузите белье, убедившись, что вы не превысили максимальное значение загрузки, указанное в *таблице программ стирки на следующей странице*.
4. **ОТМЕРЬТЕ КОЛИЧЕСТВО МОЮЩЕГО СРЕДСТВА.** Выдвиньте распределитель моющих средств и засыпьте моющее средство в соответствующие отделения, как описано в разделе «*Описание стиральной машины*».
5. **ЗАКРОЙТЕ ЛЮК.**
6. **НАСТРОЙТЕ ПРОГРАММУ СТИРКИ.** Используйте соответствующие кнопки на панели управления:

 **Измените температуру и/или скорость отжима.** Машина автоматически отображает максимальные значения температуры и скорости отжима, установленные для выбранной программы, или последние используемые настройки, если они совместимы с выбранной программой. Температуру можно уменьшить нажатием кнопки  вплоть до настройки холодной стирки „OFF”. Скорость отжима можно постепенно уменьшать нажатием кнопки  вплоть до полного его отключения „OFF”. Если нажать эти кнопки еще раз, то будут восстановлены максимальные значения.

! Исключение: если выбрана программа , температуру можно увеличивать до 90°C.

Установка отложенного старта.

Чтобы установить для выбранной программы отложенный старт, нажимайте соответствующую кнопку, пока не получите необходимое время. Во время процедуры установки будет отображаться время и текст «**Начинается через:**», а также будет мигать символ . После того как отложенный старт установлен, символ  будет постоянно гореть на дисплее, который будет также отображать продолжительность выбранной программы и текст «**Заканчивается через:**» и продолжительность программы. Чтобы отобразить ранее установленное время отложенного старта, нажмите кнопку ОТЛОЖЕННЫЙ СТАРТ один раз. После начала отсчета на дисплее будет отображаться текст «**Начинается через:**» и отложенное время. По истечении установленного времени отложенного старта машина начнет свою программу, а на дисплее будет отображаться текст «**Заканчивается через:**» и время, оставшееся до окончания программы.

Чтобы отменить функцию отложенного старта, нажимайте кнопку до тех пор, пока на дисплее не будет отображаться текст OFF; символ  исчезнет.



Изменение настроек программы.

- Чтобы активировать функцию, нажмите кнопку; на дисплее появится название функции и загорится соответствующий индикатор.

- Чтобы деактивировать функцию, нажмите кнопку еще раз; на дисплее появится название функции и текст OFF, а соответствующий индикатор погаснет.

! Если выбранная функция несовместима с выбранной программой стирки, то эта несовместимость будет обозначена миганием индикатора и звуковым сигналом (3 гудка); функция не будет активирована.

! Если выбранная функция несовместима с другой ранее выбранной функцией, то индикатор первой выбранной функции начнет мигать и будет активирована только вторая функция; индикатор, соответствующий кнопке, будет гореть не мигая.

! От выбранной функции может зависеть значение максимальной загрузки и/или продолжительность программы.

7. **ЗАПУСТИТЕ ПРОГРАММУ.** Нажмите кнопку СТАРТ/ПАУЗА. Соответствующий индикатор будет гореть не мигая, а люк будет заблокирован (загорится индикатор ДВЕРЦА ЗАКРЫТА ). Значки, соответствующие стадиям программы стирки, будут поочередно загораться в течение программы, отражая стадию, на которой находится программа. Чтобы изменить программу стирки после того, как она уже началась, приостановите стиральную машину, нажав кнопку СТАРТ/ПАУЗА; затем выберите нужную программу и снова нажмите кнопку СТАРТ/ПАУЗА.

Чтобы открыть дверцу во время программы стирки, нажмите кнопку СТАРТ/ПАУЗА; если индикатор ДВЕРЦА ЗАКРЫТА  не горит, можете открывать люк. Чтобы перезапустить программу стирки с момента, в который она была прервана, нажмите кнопку СТАРТ/ПАУЗА.

8. **ЗАВЕРШЕНИЕ ПРОГРАММЫ СТИРКИ.** Это отображается текстом **END**. Люк можно немедленно открывать. Если мигает индикатор СТАРТ/ПАУЗА, нажмите кнопку, чтобы завершить программу. Откройте люк, выньте белье и отключите машину.

! Если вы желаете отменить уже начавшуюся программу, нажмите и удерживайте кнопку  до прекращения программы и выключения машины.

Программы и функции стирки

Таблица программ стирки

Значок	Описание программы стирки	Макс. темп. (°C)	Макс. скорость (об/мин)	Моющее средство и добавки				Макс. загрузка (кг)	Остаточная влажность, %	Потребление энергии, кВт	Общее потребление воды, л	Продолжительность программы, мин
				Предварительная стирка	Стирка	Отбеливатель	Кондиционер					
	Хлопок цветное белье (2-3): слабо загрязненное и линяющее цветное белье	40°C	1200	-	●	●	●	7	53	0,95	72	170
	Синтетика Устойчивое белье	60°C	800	-	●	●	●	3	49	0,87	42	90
	Синтетика Устойчивое белье (5)	40°C	800	-	●	●	●	3	49	0,56	42	80
	Белое белье	60°C	1200	-	●	-	●	4	-	-	-	190
	Цветное белье (4)	40°C	1200	-	●	●	●	4	53	0,90	73	95
	Темное белье	30°C	800	-	●	-	●	4	-	-	-	80
	Рубашки	40°C	600	-	●	●	●	2	-	-	-	85
	Пуховики: для стирки одежды на гусином пуху (н-р, пуховиков) или подушек.	30°C	1000	-	●	-	●	1,5	-	-	-	130
	Постель & Ванная для постельного белья и полотенец.	60°C	1200	-	●	●	●	7	-	-	-	135
	Полоскание	-	1200	-	-	●	●	7	-	-	-	49
	Отжим и откачивание	-	1200	-	-	-	-	7	-	-	-	16
	Антиаллергическая стирка	60°C	1200	-	●	-	●	4	-	-	-	200
	Ультраделикатное белье	30°C	0	-	●	-	●	1	-	-	-	75
	Шерсть Платиновый уход: для шерсти, кашемира и т.п.	40°C	800	-	●	-	●	1,5	-	-	-	80
	Микс 30' : для быстрого освежения слабо загрязненного белья (не подходит для шерсти, шелка и одежды, требующей ручной стирки).	30°C	800	-	●	-	●	3	71	0,19	39	30
	Хлопок Гигиеническая предварительная стирка (Добавьте моющее средство в соответствующее отделение).	90°C	1200	●	●	-	●	7	53	2,47	97	185
	Хлопок Белое белье (1): сильно загрязненное белое и устойчивое цветное белье.	60°C	1200	-	●	●	●	7	53	1	64	185
	Хлопок Белое белье: сильно загрязненное белое и устойчивое цветное белье.	90°C	1200	-	●	●	●	7	53	2,53	88	170

Продолжительность программы, указанная на дисплее или в этой брошюре является всего лишь ориентировочной и рассчитана на основании предполагаемых рабочих условий. Фактическая продолжительность может отличаться в зависимости от таких факторов как, температура и давление воды, количество используемого моющего средства, количество и тип загруженного белья, выравнивание нагрузки и выбранная функция стирки.

(* Примечание: через 10 минут после СТАРТА машина пересчитает время, оставшееся до окончания работы программы стирки, на основании загрузки; это значение будет отображено на дисплее.

Для всех Испытательных Учреждений:

- 1) Тестовая программа стирки в соответствии с директивой 1061/2010: заданная программа стирки при температуре 60°C. Эта программа предназначена для легко загрязненных изделий из хлопка и наиболее эффективна с точки зрения потребления электричества и воды; ее следует использовать для белья, которое модно стирать при 40°C. Фактическая температура стирки может отличаться от указанного значения.
- 2) Тестовая программа стирки в соответствии с директивой 1061/2010: заданная программа стирки при температуре 40°C. Эта программа предназначена для легко загрязненных изделий из хлопка и наиболее эффективна с точки зрения потребления электричества и воды; ее следует использовать для белья, которое модно стирать при 40°C. Фактическая температура стирки может отличаться от указанного значения.
- 3) Продолжительная программа стирки для изделий из хлопка: заданная программа стирки при температуре 40°C.
- 4) Короткая программа стирки для изделий из хлопка: заданная программа стирки при температуре 40°C.
- 5) Продолжительная программа стирки для синтетических изделий: заданная программа стирки при температуре 40°C.

Функции стирки

Супер Стирка

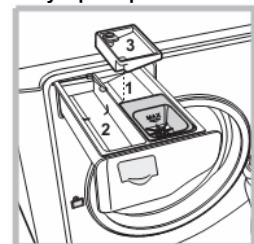

Эта функция обеспечивает высокую эффективность стирки благодаря большому количеству воды, используемой на начальной стадии программы, и большей длительности программы стирки и особенно эффективна для удаления устойчивых пятен. Ее можно использовать с использованием или без отбеливателя. Если вы желаете использовать отбеливатель, вставьте

дополнительное отделение (3) в отделение 1. Во время добавления отбеливателя будьте осторожны, чтобы не превысить отметку уровня «макс.» на центральной оси (см. рисунок). Чтобы запустить отдельную программу отбеливания без полной программы стирки, налейте отбеливатель в дополнительное отделение 3, выберите программу «Полоскание» и активируйте функцию «Супер Стирка» .

! Не может использоваться в сочетании с программами



Дополнительное полоскание

При выборе этой функции повышается эффективность полоскания и обеспечивается оптимальное устранение остатков моющего средства. Оно особенно полезно для чувствительной кожи. Рекомендуем эту функцию при полной загрузке или при использовании большого количества моющего средства.

! Не может использоваться в сочетании с .

Легкая Глажка

При выборе этой функции программы стирки и отжима будут изменены для того, чтобы уменьшить образование складок. В конце программы барабан стиральной машины будет медленно вращаться; будут мигать индикаторы «Легкая Глажка» и СТАРТ/ПАУЗА. Для завершения программы нажмите кнопку СТАРТ/ПАУЗА или кнопку «Легкая Глажка».

! Не может использоваться в сочетании с .

Экономия Времени

Если вы выберете эту функцию, то в зависимости от выбранной программы продолжительность стирки может быть сокращена до 50%, обеспечивая одновременно экономию электроэнергии и воды. Используйте эту программу для не очень загрязненной одежды.

! Не может использоваться в сочетании с .

Моющие средства и белье

RUS

Моющее средство

Требуемые тип и количество моющего средства зависят от типа ткани, которую вы стираете (хлопок, шерсть, шелк и т.д.), а также ее цвета, температуры стирки, уровня загрязненности и твердости воды. Правильное дозирование моющих средств позволяет предотвратить использование лишнего их количества и поможет сберечь окружающую среду: хоть они и подвержены биологическому распаду, все равно они содержат вредные для окружающей среды ингредиенты.

Мы рекомендуем следующее:

- для белых хлопковых тканей и предварительной стирки использовать стиральный порошок.
- для деликатных хлопковых тканей и для всех программ стирки при низкой температуре использовать жидкие моющие средства.
- для шерстяных и шелковых тканей использовать деликатные жидкие моющие средства.

Моющее средство необходимо засыпать/заливать в соответствующее отделение – или распределитель расположенный непосредственно в барабан – перед началом программы стирки. В последнем случае нельзя выбрать программу Хлопок с циклом предварительной стирки.

! Стиральный порошок используйте для белых хлопковых изделий, для предварительной стирки и для стирки при температуре выше 60°C.

! Придерживайтесь инструкций приведенных на упаковке моющего средства.

! Не используйте моющее средство для рук, так как оно образует слишком много пены.

Подготовка белья

- Прежде чем загружать белье в машину, разверните его.
- Разберите белье в соответствии с типом ткани (символ на этикетке с инструкциями по стирке) и цвету, отделив цветное белье от белого.
- Выньте из карманов все предметы и проверьте, хорошо ли держатся пуговицы.
- Не превышайте приведенные в «Таблице программ стирки» максимальные нормы загрузки барабана, указанные для сухого белья.

Сколько весит ваше белье?

1 простыня	400-500 г
1 наволочка подушки	150-200 г
1 скатерть	400-500 г
1 халат	900-1200 г
1 полотенце	150-250 г
1 пара джинсов	400-500 г
1 рубашка	150-200 г

Рекомендации для стирки

Белое белье: для стирки белых изделий используйте программу . Программа предназначена для сохранения яркости белых изделий с течением времени.

Цветное белье: для стирки ярких цветных изделий используйте программу . Программа предназначена для сохранения яркости цветов с течением времени.

Темное белье: для стирки темных цветных изделий используйте программу . Программа предназначена для сохранения темных цветов с течением времени. Для получения оптимального результата во время стирки темных цветных изделий рекомендуем использовать жидкое моющее средство.

Рубашки: для обеспечения оптимального результата во время стирки рубашек разного цвета и из разных тканей используйте специальную программу стирки .

Стеганые куртки и пуховики: для стирки пуховика, подкладок или одежды на гусином пуху (вес которых не должен превышать 1,5 кг) используйте специальную программу стирки .





Постельное белье и полотенца: для стирки постельного белья и полотенца в одной программе используйте программу : она оптимизирует действие кондиционера и поможет вам сэкономить время и электроэнергию. Рекомендуем использовать моющее средство в форме порошка.

Антиаллергическая стирка: для устранения наиболее распространенных аллергенов, таких как пыльца, клещи,

шерсть kota и собаки, используйте программу .

Ультраделикатное белье: для стирки очень деликатных изделий со стразами или блестками используйте программу .

Рекомендуем перед стиркой вывернуть белье наизнанку, а маленькие изделия поместить в специальный мешок для стирки деликатных изделий. Для получения оптимального результата при стирке деликатных изделий используйте жидкое моющее средство.

Для стирки изделий из **Шелка** и **Занавесок** выберите программу , а затем функцию ; машина завершит программу, когда белье еще будет мокнуть, и начнет мигать индикатор . Чтобы спустить воду и вытянуть белье, нажмите кнопку СТАРТ/ПАУЗА или кнопку .

Шерсть: программа стирки шерстяных изделий в этой машине Hotpoint/Ariston испытана и одобрена Компанией Woolmark для стирки любой шерстяной одежды, для которой предвидена ручная стирка, при условии, что изделия стираются в соответствии с инструкциями на этикетке изделия и инструкциями производителя этой стиральной машины. Hotpoint/Ariston является первым брендом стиральной машины, который за свои результаты стирки и потребление электроэнергии и воды получил от Компании Woolmark одобрение Apparel Care – Platinum.



Устойчивые пятна: устойчивые пятна перед стиркой рекомендуется обработать твердым мылом и использовать программу Хлопок с циклом предварительной стирки.

Система выравнивания нагрузки

Перед каждым циклом отжима, для предотвращения чрезмерных вибраций и равномерного распределения нагрузки, барабан постоянно вращается со скоростью, которая несколько выше, чем скорость вращения при стирке. Если, после нескольких попыток, груз не будет правильно распределен, машина будет осуществлять отжим со сниженной скоростью отжима. Если содержание барабана чрезмерно разбалансировано, вместо отжима стиральная машина осуществит процесс распределения. Для улучшения распределения содержимого барабана рекомендуем при загрузке перемешивать маленькие и большие элементы одежды.

Предупреждения и рекомендации

RUS

! Оборудование спроектировано и изготовлено в соответствии с международными нормами безопасности. Внимательно прочитайте следующие предупреждения, приводимые в целях вашей безопасности.

Общие правила безопасности

- Это оборудование предназначено только для бытового использования.
- Оборудование не должно использоваться людьми (включая детей) с ограниченными физическими, чувственными или умственными возможностями, неопытными лицами или любым, кто незнаком с изделием. В крайнем случае, этими лицами должен руководить лицо, ответственное за их безопасность, или они должны получить предварительные инструкции, касающиеся работы устройства. Не позволяйте детям играть с оборудованием.
- Не касайтесь работающей машины, если ваши руки или ноги влажные; не пользуйтесь оборудованием босиком.
- Не тяните за питающий кабель, чтобы вынуть вилку из розетки: беритесь за вилку.
- Не касайтесь сливаемой воды, ее температура может быть очень высокой.
- Не пытайтесь открыть дверцу силой: это может повредить механизм блокировки, разработанный для предотвращения случайного открытия.
- В случае неисправности при любых обстоятельствах не касайтесь внутренних частей машины, пытайтесь починить ее.
- Следите, чтобы дети не приближались к работающей стиральной машине.
- Если необходимо переместить стиральную машину, выполняйте эту операцию вдвоем или втроем с предельной осторожностью. Никогда не пытайтесь поднять машину в одиночку – оборудование чрезвычайно тяжелое.
- Перед помещением в стиральную машину белья убедитесь, чтобы барабан был пуст.

Утилизация

- Утилизация упаковочных материалов: придерживайтесь местных требований, чтобы упаковка могла быть использована повторно.
- Европейская Директива 2002/96/ЕС об Отходах Электрического и Электронного Оборудования (ОЭЭО) требует, чтобы старые бытовые электрические устройства не утилизировались при помощи обычного несортированного потока отходов. Старые устройства должны собираться отдельно для оптимизации возврата и переработки, содержащихся в них материалов, и уменьшения влияния на здоровье человека и окружающую среду.

Перечеркнутый символ «ящика на колесах» на изделии напоминает вам об обязательстве отдельного сбора при утилизации устройства.

Для получения информации о правильной утилизации своего старого оборудования потребители должны обращаться в местные органы власти или к продавцу.

Открытие люка вручную

В случае если люк не открывается в связи с отключением электричества, а вы желаете вынуть белье, поступайте следующим образом:

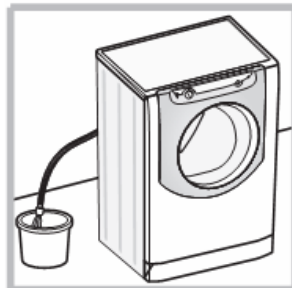

1. вытяните вилку из розетки электрической сети.
2. убедитесь, что уровень воды внутри машины ниже отверстия люка; если нет, удалите избыток воды при помощи сливного шланга, собирая ее в ведро, как показано на рисунке.

3. снимите панель в нижней передней части стиральной машины (см. на обратной стороне листа).

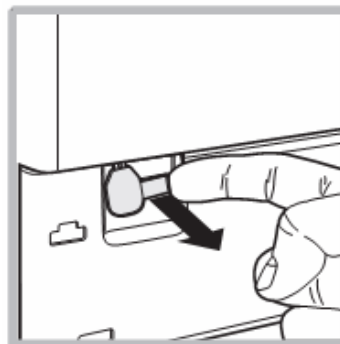

4. тяните на себя петлю, как показано на рисунке, пока пластиковое крепление не будет смещено из положения стоп; тяните вниз, пока не услышите щелчок, который указывает, что дверца теперь открыта.

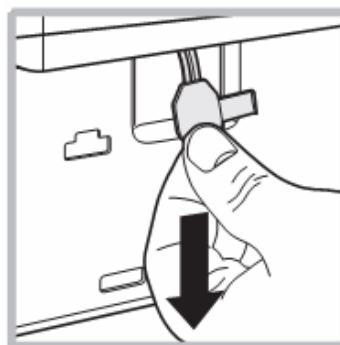

5. откройте дверцу; если это все еще невозможно, повторите процедуру.

6. установите панель на место, убедившись, что крюки вошли в соответствующие петли.

Обслуживание и уход

RUS

Отключение воды и электричества

- Перекрывайте водопроводный кран после каждой стирки. Таким образом, сокращается износ водопроводной системы стиральной машины и устраняется вероятность протечек.
- Всегда вынимайте вилку из розетки перед мойкой и обслуживанием машины.

Уход за стиральной машиной

Внешние и резиновые части машины очищайте используя мягкую ткань теплой водой с мылом. Не используйте растворители или абразивные чистящие средства.

Чистка распределителя моющих средств



Чтобы снять распределитель, нажмите рычаг (1) и потяните распределитель на себя (2) (см. рисунок). Промойте его проточной водой; это необходимо делать часто.

Уход за барабаном машины

- После каждой стирки оставляйте дверцу машины полуоткрытой во избежание образования в барабане неприятных запахов.

Чистка насоса

Стиральная машина имеет сливной насос самоочищающегося типа, который не требует очистки или особого обслуживания. Однако мелкие предметы (такие как монеты или пуговицы) могут случайно попасть в отсек в нижней части насоса.

! Убедитесь, что цикл стирки закончился, и отключите оборудование от сети.

Чтобы достать предметы, упавшие в пространство между барабаном и кожухом машины:

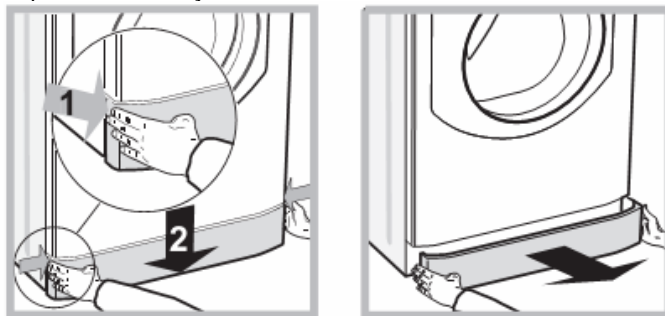

1. снимите нижний плинтус в передней части стиральной машины, сначала нажав на него в центре, а затем потяните его за края вниз, пока не сможете его снять (см. рисунок);

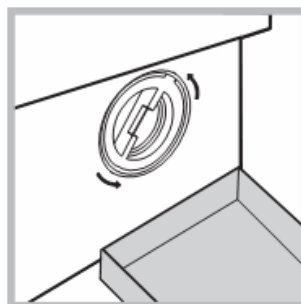

2. поставьте контейнер для сбора воды, которая будет вытекать (приблизительно 1,5 л) (см. рисунок);
3. выверните крышку фильтра, вращая ее против часовой стрелки (см. рисунок).

4. тщательно прочистите фильтр изнутри;
5. заверните крышку обратно;
6. установите на место переднюю панель, предварительно убедившись, что крюки вошли в соответствующие петли.

Проверка заливного шланга

Проверяйте шланг не реже одного раза в год. При любых признаках повреждения немедленно замените шланг: во время работы машины неисправный шланг, находящийся под давлением воды, может внезапно лопнуть.

Устранение неисправностей

В случае возникновения неисправностей вашей стиральной машины, прежде чем обратиться в Авторизованный Сервисный центр (см. раздел «Сервисное обслуживание»), убедитесь, не можете ли Вы решить возникшие проблемы самостоятельно.

Неисправность:

Стиральная машина не включается

Цикл стирки не запускается

Стиральная машина не заливает воду

Люк стиральной машины не открывается

Стиральная машина непрерывно заливает и сливает воду

Стиральная машина не производит слив и отжим.



Сильная вибрация при отжиге



Протечки воды из стиральной машины

Индикатор ON/OFF часто мигает одновременно со значками, соответствующими «Текущей фазе». Избыточное пенообразование

Люк стиральной машины не открывается

Возможные причины / Методы устранения:

- Вилка не вставлена в розетку или вставлена плохо, не обеспечивая контакта.
- В доме отключено электричество.
- Люк плохо закрыт.
- Не была нажата кнопка СТАРТ/ПАУЗА.
- Закрыт кран подачи воды.
- Был запрограммирован отложенный старт программы.
- Заливной шланг не подсоединен к крану.
- Шланг пережат.
- Закрыт кран подачи воды.
- В доме нет воды.
- Недостаточное водопроводное давление.
- Не была нажата кнопка СТАРТ/ПАУЗА.
- Если вы выбрали функцию , то после завершения программы стирки машина медленно вращает барабан; чтобы завершить программу, нажмите кнопку СТАРТ/ПАУЗА или кнопку .
- Сливной шланг расположен ниже 65 или выше 100 см от пола (см. «Установка»).
- Конец сливного шланга погружен в воду (см. «Установка»).
- На верхних этажах может создаваться сифонный эффект – машина одновременно сливает и заливает воду. Для предотвращения подобного эффекта устанавливается специальный клапан – антисифон.
- Настенный слив не имеет сливной трубы.
- Выбранная программа не предусматривает слив воды: для некоторых программ необходимо включить слив вручную (см. «Программы и функции стирки»).
- Активизирована функция «Легкая глажка»: для завершения программы нажмите кнопку СТАРТ/ПАУЗА (см. «Программы и функции стирки»).
- Сливной шланг пережат (см. «Установка»).
- Засор в канализации.
- При установке стиральной машины барабан был разблокирован неправильно (см. «Установка»).
- Стиральная машина плохо выровнена (см. «Установка»).
- Зазор между машиной и стеной или мебелью недостаточен (см. «Установка»).
- Содержание барабана несбалансировано (см. «Моющие средства и белье»).
- Плохо закреплен заливной шланг (см. «Установка»).
- Распределитель моющих средств забит (о чистке распределителя см. «Уход и обслуживание»).
- Плохо закреплен сливной шланг (см. «Установка»).
- Выключите машину и выньте штепсельную вилку из электророзетки, подождите 1 минуту и вновь включите машину. Если неисправность не устраняется, обратитесь в Авторизованный Сервисный центр.
- Используется моющее средство, не подходящее для автоматических стиральных машин (оно должно иметь надпись «для стиральных машин» или «ручная и автоматическая стирка» или похожую).
- Передозировка моющего средства.
- Осуществите процедуру открывания вручную (см. «Предупреждения и рекомендации»).

! Примечание: чтобы выйти из «Демо-режима», одновременно нажмите и удерживайте на протяжении 3 секунд кнопки «ON/OFF»  и «СТАРТ/ПАУЗА» .

Сервисное обслуживание

RUS

Перед тем как обратиться в Авторизованный Сервисный центр:

- Убедитесь, что вы не можете устранить неисправность самостоятельно (см. «Устранение неисправностей»).
- Запустите программу повторно для проверки исправности машины.
- В противном случае обратитесь в Авторизованный Сервисный центр.

! Если стиральная машина была установлена или использовалась неправильно, вам придется заплатить за вызов сервисной службы.

! Не пользуйтесь услугами лиц, не уполномоченных производителем.

При обращении в Авторизованный Сервисный центр сообщите:

- тип неисправности;
- модель машины (Mod.);
- серийный номер (S/N).

Эту информацию можно найти в информационной табличке, расположенной на самой стиральной машине.