



# СТИРАЛЬНАЯ МАШИНА

DWC-ED1211, ED1212, ED1213 / DWD-ED1211, DWD-ED1212, DWD-ED1213

## РУКОВОДСТВО ПО ЭКСПЛУАТАЦИИ

### Экономичность

В целях экономии потребления электроэнергии и воды стиральная машина автоматически устанавливает уровень воды и время стирки в соответствии с количеством загруженного белья и температурой поступающей воды.

### Низкий уровень шума

Система автоматически перераспределяет белье в машине так, чтобы понизить уровень шума при вращении.

### Родительский замок

Данная функция используется для предотвращения использования стиральной машины детьми.

### Антибактериальное покрытие Nano-Silver (Опция)

Благодаря покрытию бака и основных деталей машины нано-частицами серебра обеспечивается дезинфекция белья на 99,9% (как при кипячении), а также бака и деталей самой машины.

### Воздушно-пузырьковый метод стирки (Опция)

Эта усовершенствованная технология позволяет генерировать внутри барабана миллионы воздушных пузырьков, которые полностью растворяют мельчайшие частицы моющих средств, благодаря чему обеспечивается деликатное и аккуратное удаление грязи с белья.

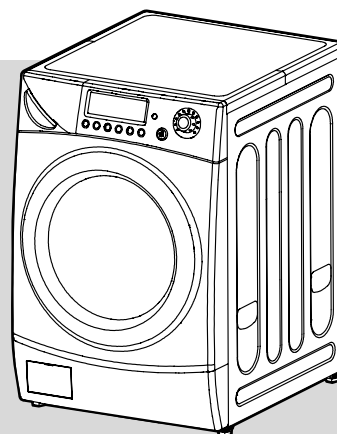

## Содержание

## Страница

Внешний вид и комплектация стиральной машины.....	2
Инструкции по безопасности .....	3
Указания по установке .....	4
Подсоединение водозаборного шланга .....	5
Электротехнические требования .....	6
Подготовка к стирке .....	7
Панель управления .....	9
Программы стирки.....	11
Выбор и установка программы стирки.....	12
Другие полезные функции.....	23
Уход и обслуживание.....	27
Чистка фильтров .....	28
Удаляем пятна.....	29
Неполадки и способы их устранения .....	30
Технические характеристики.....	31

Благодарим Вас за покупку стиральной машины марки DAEWOO.

Стиральные машины DAEWOO просты и удобны в использовании, экономят Ваше время, помогая быстро и качественно справиться с домашней работой.

Пожалуйста, внимательно прочитайте данное руководство по эксплуатации, т.к. в нем содержатся инструкции по безопасности, эксплуатации и обслуживанию стиральной машины.

Сохраните его для использования в будущем.

# Внешний вид и комплектация стиральной машины

Перед эксплуатацией Вашей стиральной машины ознакомьтесь с внешним видом и комплектацией устройства.

**Примечание:**

Внешний вид устройства может варьироваться в зависимости от модели.

Данная иллюстрация отображает наличие различных функций у разных моделей стиральных машин.

Некоторые модели могут не содержать всех функций, указанных на иллюстрации.

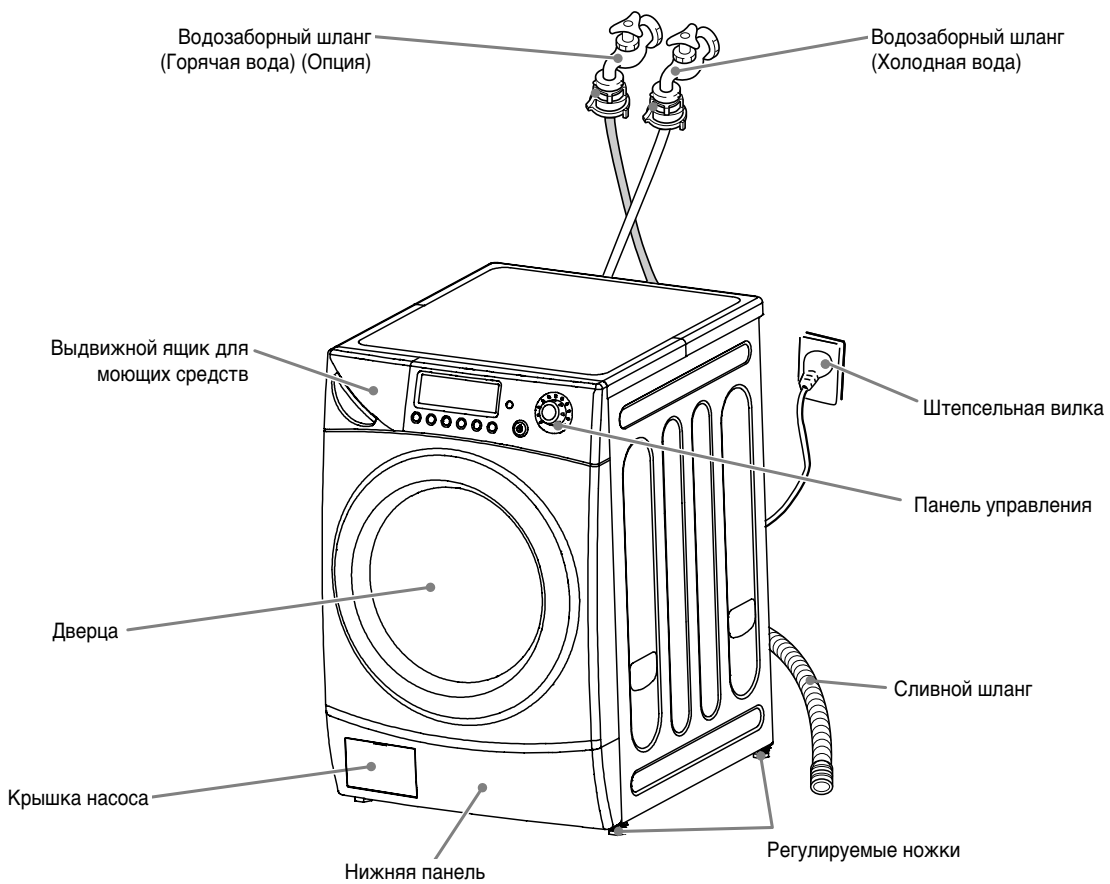

## Дополнительные принадлежности

Сливной шланг	Водозаборный шланг	Гаечный ключ	Руководство по эксплуатации	Заглушки
				



# Инструкции по безопасности

## Сохраните эти инструкции

Ваша безопасность важна для нас.

Во избежание возникновения угрозы возгорания, поражения электрическим током или травмы убедитесь, что Вы придерживаетесь нижеследующих указаний:

Прочтите внимательно перед эксплуатацией Вашей стиральной машины	
<ul style="list-style-type: none"> <li>- Легковоспламеняющиеся жидкости (растворители, керосин, бензин и т.п.) не должны использоваться или храниться рядом со стиральной машиной.</li> <li>Не добавляйте легко воспламеняющиеся средства в воду для стирки. Это может привести к пожару или взрыву.</li> <li>- Никогда не прикасайтесь к внутренним частям машины во время работы.</li> <li>Подождите, пока барабан полностью остановится.</li> <li>- Не допускайте порчи элементов управления.</li> <li>- Если рядом с машиной находятся дети или пожилые люди, люди с ограниченными возможностями, не оставляйте машину без присмотра.</li> <li>- Если шнур питания поврежден, во избежание травмы предоставьте его замену производителю, его сервисному агенту или квалифицированному специалисту.</li> <li>- Если машина подключена к удлинителю или портативному источнику питания, следите за тем, чтобы на эти устройства не попадали брызги .....</li> </ul>	<ul style="list-style-type: none"> <li>- Предоставьте ремонт и сервисное обслуживание стиральной машины квалифицированному специалисту.</li> <li>- Эксплуатируйте стиральную машину в соответствии с правилами.</li> <li>- Не устанавливайте и не храните стиральную машину в местах с неблагоприятными условиями окружающей среды, в т.ч. при температуре ниже нуля градусов.</li> <li>- Во избежание поражения электрическим током или короткого замыкания не устанавливайте стиральную машину в местах с повышенной влажностью.</li> <li>- Производите подключение стиральной машины в соответствии с указаниями.</li> </ul>

## Меры предосторожности

- Во избежание скопления ядовитых испарений не используйте хлорный отбеливатель, аммиак или кислоты (например, уксус или средства для удаления ржавчины) одновременно.
- Во избежание поражения электрическим током перед осуществлением ремонта или сервисного обслуживания убедитесь, что штепсельная вилка шнура питания отсоединена от сетевой розетки.
- Не стирайте в машине вещи из стекловолокна.  
Частицы стекловолокна могут проникнуть в материал белья при следующей стирке и вызвать раздражение кожи.
- Во избежание возгорания или поражения электрическим током следите за тем, чтобы брызги воды не попадали на панель управления стиральной машины.
- Для моделей с двумя клапанами: при подключении только к одному водозаборному клапану может возникнуть протечка другого (не подсоединенного) клапана.
- Стиральная машина должна быть заземлена.  
Во избежание поражения электрическим током используйте металлическую трубу для заземления.

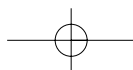



# Указания по установке

## Удаление транспортировочных болтов

1. Перед эксплуатацией стиральной машины удалите транспортировочные болты (4 шт.) вместе с резиновыми заглушками.

- Если болты не удалить, они могут вызвать вибрацию, шум и сбои в работе машины.

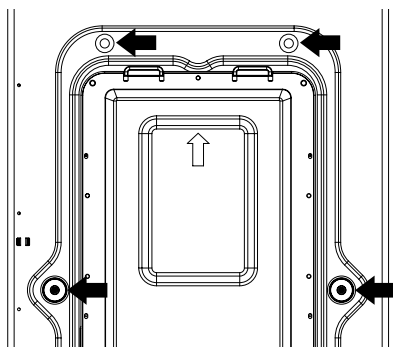

2. Отвинтите 4 болта с помощью гаечного ключа (входит в комплект). Сохраните болты, т.к. в будущем они могут Вам пригодиться.

- Каждый раз перед транспортировкой стиральной машины необходимо завинчивать транспортировочные болты.

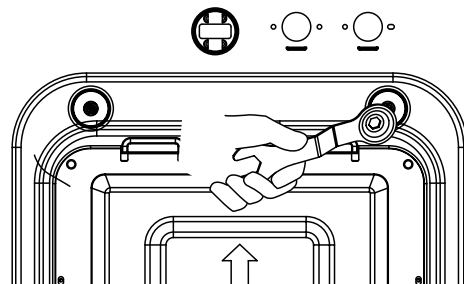

3. Закройте отверстия от болтов заглушками (входят в комплект поставки).

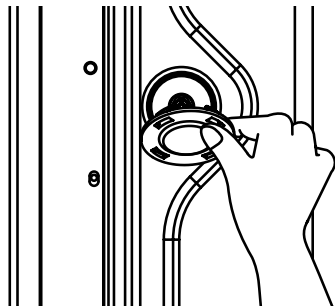

## Выбор места установки стиральной машины

- Проверьте, подходит ли выбранное Вами место для установки стиральной машины. Убедитесь, что у Вас есть все необходимое для осуществления установки.

- Во избежание поломок не устанавливайте и не храните машину в помещениях, где температура может опускаться ниже 0 °C.

- Никогда не кладите и не храните хозяйственные принадлежности на стиральной машине.

- Устанавливайте машину в строго горизонтальном положении на ровном полу. Если машина установлена на неровном полу, то в результате ее работы могут возникать вибрации, шум и различные неполадки. Настройте высоту ножек так, чтобы она ровно стояла в горизонтальном положении.

- Если машина установлена на ковре, убедитесь, что ковровое покрытие не блокирует вентиляционные отверстия.

- Необходимо обеспечить свободное пространство по бокам (справа и слева 2 см) и сзади (10 см) машины.

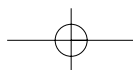
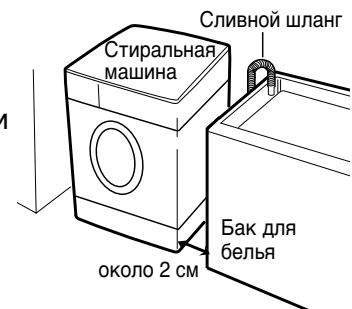

- В случае, если Вы встраиваете стиральную машину, оставьте, по меньшей мере, 3 мм свободного пространства между верхней панелью машины и нижней границей объекта, который находится сверху от машины.



# Подсоединение водозаборного шланга

- При подсоединении стиральной машины к водопроводу используйте только новые шланги. Не используйте старые шланги.
  - Для модели с одним водозаборным клапаном: подсоедините водозаборный шланг к крану с холодной водой.
- Опция: Не перепутайте водозаборники горячей и холодной воды.

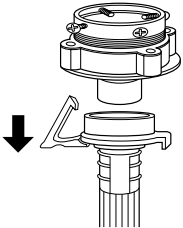
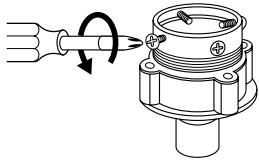
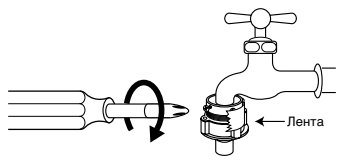
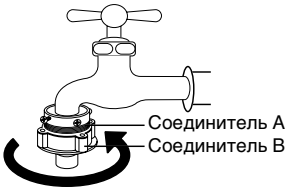
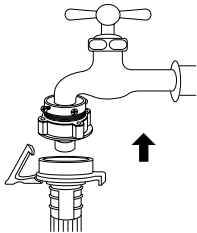
## Обычный кран

<p>① Потяните за втулку водозаборного шланга, чтобы отсоединить его от адаптера крана</p> 	<p>② Ослабьте четыре болта адаптера так, чтобы он подошел по размеру к крану.</p> 	<p>③ Установите адаптер на кран и закрутите болты равномерно со всех сторон. Убедитесь, что резиновая прокладка плотно прилегает к крану</p> 
<p>④ Снимите ленту и прочно прикрутите соединитель В к соединителю А.</p>  <p>Соединитель А Соединитель В</p>	<p>⑤ Подсоедините водозаборный шланг к адаптеру через втулку шланга.</p> 	<p>⑥ Прочно подсоедините адаптер водозаборного шланга к водозаборнику стиральной машины, повернув его по часовой стрелке.</p>  <p>* Убедитесь, что резиновая прокладка располагается внутри адаптера.</p>

## Винтовой кран

<p>① Подсоедините водозаборный шланг к крану, плотно закрутив соединитель.</p>  <p>Шланг Соединитель Резиновая прокладка</p>	<p>② Если это необходимо, дополнительно подсоедините впускной соединитель.</p>  <p>Впускной Соединитель Резиновая прокладка Шланг Соединитель</p>	<p>③ Подсоедините адаптер водозаборного шланга к водозаборнику стиральной машины и поверните его для закрепления.</p> <p>* Проверьте наличие прокладки в водозаборнике.</p> 
---	--	---

# Электротехнические требования

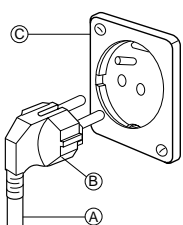
<p><b>ВНИМАНИЕ: ТРАВМООПАСНО!</b></p>	<p>Опасность поражения электрическим током: При несоблюдении или ненадлежащем соблюдении нижеуказанных инструкций существует опасность поражения электрическим током.</p>
<ul style="list-style-type: none"> <li>- Стиральная машина должна быть заземлена.</li> <li>- Если Ваша стенная розетка не соответствует штепсельной вилке, вызовите квалифицированного специалиста для замены старой розетки.</li> </ul>	<ul style="list-style-type: none"> <li>Не заземляйте на газовую трубу.</li> <li>- Не производите замену штепсельной вилки. Если Вам непонятен принцип заземления или Вы сомневаетесь в правильности заземления изделия, обратитесь за консультацией к квалифицированному электрику.</li> </ul>
<p><b>Заземление</b></p>	
	<p>В целях Вашей личной безопасности данный электроприбор должен быть заземлен. Стиральная машина имеет шнур питания (на рис. А) с заземляющей штепсельной вилкой (на рис. В). Для снижения риска поражения электрическим током штепсельная вилка должна вставляться в подходящую заземляющую стенную розетку (на рис. С). Если у пользователя нет заземляющей розетки, его личной ответственностью и обязанностью является обратиться к квалифицированному специалисту для установки такой розетки.</p>

## Система слива

- Не забудьте подсоединить сливной шланг к машине перед ее эксплуатацией.
- При распаковке стиральной машины обратите внимание: сливной шланг расположен в барабане.
- Подсоедините сливной шланг к соответствующему разъему на задней панели стиральной машины.
- При использовании бака для белья: высота бака должна составлять от 60 см до 1 м.

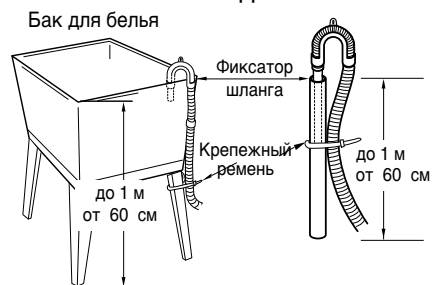
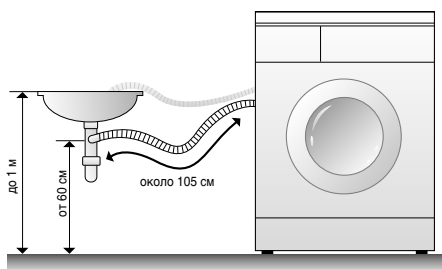

- При подсоединении сливного шланга к баку (раковине) прочно закрепите его с помощью крепежной ленты.
- Надежное крепление сливного шланга позволит предотвратить повреждение пола от протечек.
- Если длина сливного шланга превышает необходимую, не заталкивайте лишнюю часть шланга в машину. Это может привести к повышению уровня шума.

## Горизонтальное выравнивание

- 1 Если машина установлена на неровном полу, то в результате ее работы могут возникать вибрации, шум и различные неполадки.



② Выравнивайте положение машины с помощью ножек.

- Проверьте, нет ли между какими-либо ножками машины и полом свободного пространства.
- Отрегулируйте ножки, используя гаечный ключ (входит в комплект). Убедитесь, что стиральная машина не качается.
- По завершении регулировки ножек закрепите их положение с помощью гайки.

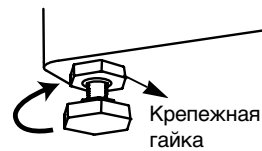
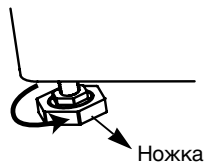

③ Проверьте устойчивость машины: для этого надавите на углы машины сверху- машина не должна качаться.

**Примечание:**

Машина не должна качаться, все ножки должны плотно прилегать к полу.

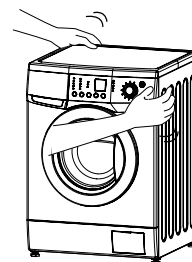

## Подготовка к стирке

При правильной эксплуатации стиральной машины Вы добьетесь наилучших результатов стирки.

В данном разделе даются рекомендации по подготовке белья и машины к стирке.

### Подготовка белья к стирке

- Застегните все молнии, кнопки и крючки на одежде во избежание образования зацепок. Во избежание повреждения внутренней поверхности барабана снимайте с вещей булавки, пряжки и т.п.
- Убедитесь, что карманы пустые, выверните их наизнанку.

- Отверните манжеты вниз и выверните вещи из синтетических тканей наизнанку во избежание затирания цвета.
- Завяжите тесемки, пояса и т.п., чтобы они не переплетались друг с другом во время стирки.
- Удалите пятна грязи с одежды. (См. раздел «Удаляем пятна» на стр. 21).

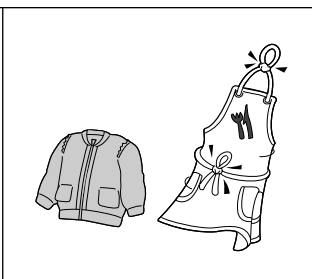
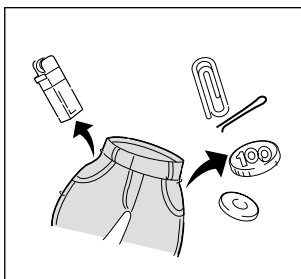



### Сортировка

- Отсортируйте одежду по степени загрязненности.
- Стирайте отдельно одежду темных и светлых цветов, из выцветающих и невыцветающих тканей.

Загрязненность (сильная, средняя, слабая)	Отсортируйте одежду по степени загрязненности.
Цвет (белый, светлые, темные)	Отделите вещи белого цвета от цветных вещей.
Волокно (источники, сборники)	Отделите вещи из тканей-источников ворса от тканей, притягивающих ворс.

### Загрузка белья

- |  |  |
|--|--|
| <ul style="list-style-type: none"> <li>- Не загружайте в бак слишком много вещей. Для достижения наилучшего результата стирки и отсутствия замятия белья во время стирки вещи должны свободно перемещаться по баку.</li> <li>- Оптимально загрузите бак стиральной машины и выберите соответствующий режим загрузки. При перегрузке бака и выборе режима стирки для небольшого количества белья:             <ul style="list-style-type: none"> <li>- качество стирки будет низким;</li> <li>- степень замятия- высокой;</li> <li>- образуется избыточное количество ворса;</li> <li>- вещи затираются быстрее (в связи с тем, что из ткани вымывается краска).</li> </ul> </li> </ul> | <ul style="list-style-type: none"> <li>- При загрузке белья в машину смешивайте мелкие вещи с крупными. Загружайте вещи равномерно, чтобы избежать нарушения баланса в барабане. Нарушение баланса в барабане может привести к возникновению вибраций во время отжима.</li> <li>- При стирке небольшого количества мелких вещей уменьшайте время стирки.</li> <li>- Вещи из несминаемых и некоторых синтетических тканей требуют больше свободного пространства, чем более тяжелые вещи (полотенца, джинсы и т.п.).</li> </ul> |
|--|--|

### Добавляем моющие средства

#### ① Выдвижной ящик для моющих средств

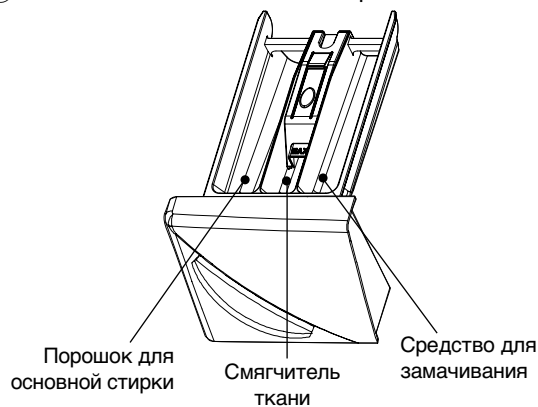

#### ② Добавляем смягчитель ткани

- При необходимости добавьте определенное количество средства в соответствующий отсек.
- Влейте в диспенсер рекомендуемое производителем количество смягчителя.
- Количество смягчителя не должно превышать ограничительную линию. Избыточное количество смягчителя может привести к преждевременному выбросу смягчителя в воду и оставить пятна на одежде.
- Не выдвигайте ящик для порошка, во время подачи воды.
- Избегайте попадания смягчителя непосредственно на вещи.



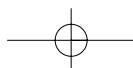





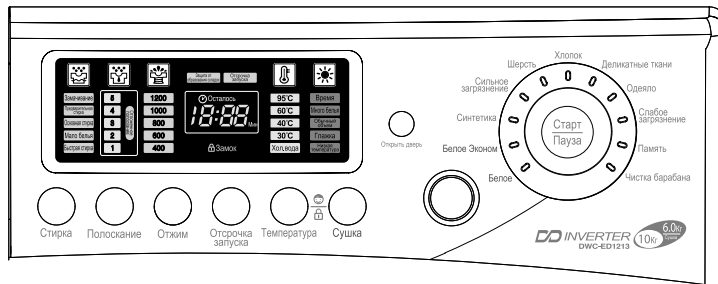



- Используйте стиральный порошок, предназначенный для машин с передней загрузкой.
- Используйте рекомендованное производителем количество моющего средства.
- Использование моющего средства в большем количестве, чем это рекомендовано производителем, может привести к образованию избыточного количества мыльной пены и перегрузке мотора. Кроме того, это может ухудшить качество стирки и полоскания.
- При загрузке избыточного количества моющего средства оно может попасть внутрь машины. В этом случае выньте ящик для моющих средств и промойте внутреннюю камеру машины, когда завершится текущий цикл стирки. (См. стр. 12).







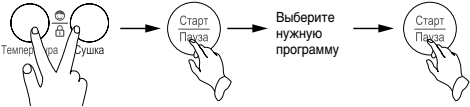





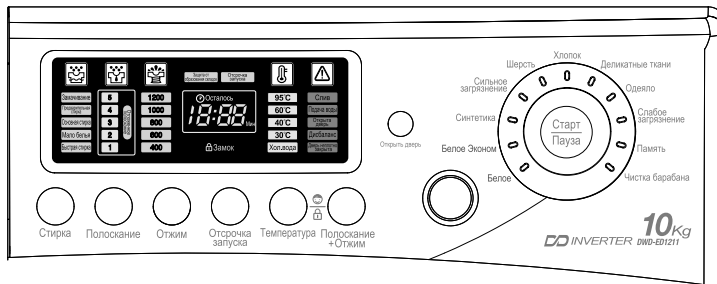

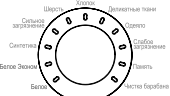

# Панель управления (DWC-ED1211's)



 <p>Электронное</p>	<p>Нажмите, чтобы Вкл./Выкл. машину.</p>
 <p>Старт Пауза</p>	<p>Попеременным нажатием этой кнопки Вы можете то запустить программу, то приостановить ее выполнение. Если Вы хотите изменить программу в процессе ее выполнения, нажмите кнопку Start/Pause (Старт/Пауза). Выберите новую программу. Снова нажмите кнопку Start/Pause.</p>
	<p>Выберите нужную программу. При выборе программы загорается соответствующий индикатор.</p>
 <p>Стирка</p>	<p>При выборе режима программы Wash (Стирка) загорается соответствующий индикатор. Выберите нужный режим стирки: Quick wash (Быстрая стирка) (рекомендуемое количество белья 1~2 кг) Small (Небольшое количество белья) (рекомендуемое количество белья в этом режиме 2~3 кг) Main Wash (Основная стирка) Pre Wash (Предварительная стирка) Soak (Замачивание) Quick Wash (Быстрая стирка).</p>
 <p>Полоскание</p>	<p>При выборе режима программы Rinse (Полоскание) загорается соответствующий индикатор. Выберите нужное время полоскания: 1 Rinse Hold 2 Rinse Hold ... 5 Rinse Hold 1.</p>
 <p>Отжим</p>	<p>При выборе скорости вращения барабана при отжиге соответствующий индикатор.</p>
 <p>Отсрочка запуска</p>	<p>Используйте эту кнопку, чтобы установить время отложенного старта от 1 до 12 часов.</p>
 <p>Температура</p>	<p>Данная кнопка используется для выбора температуры нагрева воды в соответствии с типом загружаемого белья. Выберите нужную температуру воды: Холодная 30°C, 40°C, 60°C, 95°C.</p>
 <p>Сушка</p>	<p>При выборе режима сушки загорается соответствующий индикатор.</p>
 <p>Температура Сушка</p>	<p>Используйте данную функцию для предотвращения использования стиральной машины детьми. Для этого во время работы машины одновременно нажмите и удерживайте в течение 3 секунд кнопки TEMP и DRY. Если Родительский замок был установлен успешно, то на дисплее попеременно будет выводиться сообщение CHL и время, оставшееся до завершения программы. В режиме Родительский замок работает только кнопка питания (Power). Если Вы хотите снять блокировку, одновременно нажмите и удерживайте в течение 3 секунд кнопки TEMP и DRY.</p> <p>Если Вы хотите изменить программу работы машины в режиме Родительский замок:</p> <ol style="list-style-type: none"> <li>1 Одновременно нажмите и удерживайте в течение 3 секунд кнопки TEMP и DRY.</li> <li>2 Нажмите кнопку START/PAUSE.</li> <li>3 Выберите нужную программу и нажмите кнопку START/PAUSE еще раз.</li> </ol> <p>* Вы можете установить Родительский замок в любое время, но установка автоматически сбрасывается при возникновении сбоев в работе машины. Также режим Родительский замок работает при отключении питания.</p> 
 <p>Открыть дверь</p>	<p>Если Вам потребуется открыть дверцу машины во время ее работы, нажмите кнопку Start/Pause и Door unlock (Снять блокировку дверцы). На дисплее появляется сообщение E3 23, дверцу можно открывать после охлаждения и слива воды. В это время все кнопки, кроме кнопки Power (Питание), блокируются.</p>

# Панель управления (DWD-ED1211's)



 Электросигнал	<p>Нажмите, чтобы Вкл./Выкл. машину.</p>
 Старт Пауза	<p>Попеременным нажатием этой кнопки Вы можете то запустить программу, то приостановить ее выполнение. Если Вы хотите изменить программу в процессе ее выполнения, нажмите кнопку Start/Pause (Старт/Пауза). Выберите новую программу. Снова нажмите кнопку Start/Pause.</p>
	<p>Выберите нужную программу. При выборе программы загорается соответствующий индикатор.</p>
 Стира	<p>При выборе режима программы Wash (Стирка) загорается соответствующий индикатор.</p>
 Полоскание	<p>При выборе режима программы Rinse (Полоскание) загорается соответствующий индикатор.</p>
 Отжим	<p>При выборе скорости вращения барабана при отжиге загорается соответствующий индикатор.</p>
 Отсрочка запуска	<p>Используйте эту кнопку, чтобы установить время отложенного старта от 1 до 12 часов.</p>
 Температура	<p>Данная кнопка используется для выбора температуры нагрева воды в соответствии с типом загружаемого белья. Выберите нужную температуру воды: Холодная 30°C, 40°C, 60°C, 95°C.</p>
 Полоскание + Отжим	<p>Используется только для полоскания или отжима.</p>
 Температура Полоскание + Отжим	<p>Используйте данную функцию для предотвращения использования стиральной машиной детьми. Для этого во время работы машины одновременно нажмите и удерживайте в течение 3 секунд кнопки TEMP и DRY. Если Родительский замок был установлен успешно, то на дисплее попеременно будет выводиться сообщение CHL и время, оставшееся до завершения программы. В режиме Родительский замок работает только кнопка питания (Power). Если Вы хотите снять блокировку, одновременно нажмите и удерживайте в течение 3 секунд кнопки TEMP и DRY.</p> <p>Если Вы хотите изменить программу работы машины в режиме Родительский замок:</p> <ol style="list-style-type: none"> <li>1 Одновременно нажмите и удерживайте в течение 3 секунд кнопки TEMP и DRY.</li> <li>2 Нажмите кнопку START/PAUSE.</li> <li>3 Выберите нужную программу и нажмите кнопку START/PAUSE еще раз.</li> </ol> <p>* Вы можете установить Родительский замок в любое время, но установка автоматически сбрасывается при возникновении сбоев в работе машины. Также режим Родительский замок работает при отключении питания.</p> 
 Открыть дверь	<p>Если Вам потребуется открыть дверцу машины во время ее работы, нажмите кнопку Start/Pause и Door unlock (Снять блокировку дверцы). На дисплее появляется сообщение E3 23, дверцу можно открывать после охлаждения и слива воды. В это время все кнопки, кроме кнопки Power (Питание), блокируются.</p>

# Программы стирки

Программа	Тип ткани	Подходящая температура	Установки по умолчанию	Максимальная загрузка
Хлопок (Cotton)	Невыцветающее белье (рубашки, ночные сорочки, пижамы...) и слегка загрязненное белое хлопковое белье (нижнее белье...)	40°C (Холодная, 30°C, 60°C)	Стирка: основная стирка Полоскание: 3 Скорость вращения: 800 Темп.: 40°C	Согласно паспортной табличке
Белое белье (White)	Сначала проверьте, можно ли стирать Ваше белье в стиральной машине (белые хлопковые, льняные вещи, полотенца и постельное белье...)	Только 95°C	Стирка: основная стирка Полоскание: 3 Скорость вращения: 800 Темп.: 95°C	Согласно паспортной табличке
Эконом-Белое белье (Eco-White)	Сначала проверьте, можно ли стирать Ваше белье в стиральной машине (белые хлопковые, льняные вещи, полотенца и постельное белье...)	60°C (40°C)	Стирка: основная стирка Полоскание: 3 Скорость вращения: 800 Темп.: 60°C	Согласно паспортной табличке
Синтетика (Synthetic)	Полиамид, акрил, полиэстер...	40°C (Холодная, 30°C, 60°C)	Стирка: основная стирка Полоскание: 3 Скорость вращения: 800 Темп.: 40°C	Согласно паспортной табличке
Глубокая стирка (Heavy Stain)	Сильно загрязненные вещи (джинсы, походная одежда, рюкзаки, спортивная одежда...)	40°C (Холодная, 30°C, 60°C)	Стирка: предварительная стирка Полоскание: 3 Скорость вращения: 800 Темп.: 40°C	Согласно паспортной табличке
Шерсть (Wool)	Только чисто шерстяные вещи, которые можно стирать в машине.	Только холодная вода (во избежание повреждения вещей)	Стирка: основная стирка Полоскание: 2 Скорость вращения: 400 Темп.: Холодная	Согласно паспортной табличке
Деликатная стирка (Delicate)	Для деликатных тканей и вещей (шелка, занавесок...)	Только холодная вода (во избежание повреждения вещей)	Стирка: основная стирка Полоскание: 2 Скорость вращения: 400 Темп.: Холодная	Согласно паспортной табличке
Покрывала (Blanket)	Покрывала, занавески...	Только холодная вода (во избежание повреждения вещей)	Стирка: основная стирка Полоскание: 3 Скорость вращения: 800 Темп.: Холодная	Согласно паспортной табличке
Быстрая стирка (Rapid)	Слегка загрязненные вещи, небольшое количество белья	30°C (Холодная, 40°C)	Стирка: основная стирка Полоскание: 2 Скорость вращения: 800 Темп.: Холодная (Сушка: режим Cupboard)	Менее 3 кг
Память (Memory)	Используйте эту функцию для программирования.			
Очищение барабана (Drum cleaning)	Используется для чистки (и сушки) бака и барабана	Холодная	Стирка: замачивание Полоскание: 2 Скорость вращения: 400 Темп.: Холодная (Сушка: режим Cupboard)	Без белья



# Выбор и установка программы стирки

## 1. Программа Хлопок

1	<p>Поместите белье в барабан. Добавьте моющее средство и смягчитель белья в соответствующие отсеки ящика для моющих средств. Закройте дверцу.</p> <ul style="list-style-type: none"> <li>- Поместите средства для основной и предварительной стирки в соответствующие отсеки (метка II и метка I) ящика для моющих средств.</li> <li>- Количество смягчителя белья не должно превышать отметку Max.</li> <li>- Поместите средство для предварительной стирки в соответствующий отсек (метка I), только если Вы собираетесь запустить программу предварительной стирки.</li> <li>- Если Вы хотите использовать отбеливатель, добавьте отбеливатель к моющему средству в отсек для основной стирки (метка II).</li> </ul>
2	<p>Нажмите кнопку Power.</p> <ul style="list-style-type: none"> <li>- На дисплее отображается «- C».</li> </ul>
3	<p>Выберите программу Стандарт.</p> <ul style="list-style-type: none"> <li>- Если Вы нажмете кнопку Start/Pause сразу же после включения питания, то по умолчанию будет выбран режим Хлопок.</li> <li>- Автоматически устанавливается режим Основная стирка, полоскание 3, отжим 800 об/мин., температура воды 40°C.</li> <li>- Если Вы хотите изменить режим стирки, количество полосканий, скорость вращения барабана при отжиге и температуру нагрева воды, выберите программу, которую вы хотите изменить, нажимая на каждую кнопку.</li> </ul>
4	<p>Нажмите кнопку Start/Pause.</p> <ul style="list-style-type: none"> <li>- После автоматического определения количества белья в машине дверца будет заблокирована, и начнется подача воды.</li> </ul>

### Примечание:

- Если вы хотите изменить программу стирки во время работы машины, нажмите кнопку Start/Pause, чтобы приостановить выполнение текущей программы, и выберите новую программу, нажав соответствующую кнопку.
- Во избежание повреждения белья температура стирки 95°C не устанавливается.
- Если во время работы машины Вы хотите добавить белье в бак, нажмите кнопку Start/Pause, а затем Door unlock. После откройте дверцу и загрузите дополнительное белье в бак, затем закройте дверцу и нажмите кнопку Start/Pause снова.

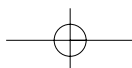



## 2. Программа Белое белье

1	<p>Поместите белье в барабан. Добавьте моющее средство и смягчитель белья в соответствующие отсеки ящика для моющих средств. Закройте дверцу.</p> <ul style="list-style-type: none"> <li>- Поместите средства для основной и предварительной стирки в соответствующие отсеки (метка II и метка I) ящика для моющих средств.</li> <li>- Количество смягчителя белья не должно превышать отметку Max.</li> <li>- Поместите средство для предварительной стирки в соответствующий отсек (метка I), только если Вы собираетесь запустить программу предварительной стирки.</li> <li>- Если Вы хотите использовать отбеливатель, добавьте отбеливатель к моющему средству в отсек для основной стирки (метка II).</li> </ul>
2	<p>Нажмите кнопку Power.</p> <ul style="list-style-type: none"> <li>- На дисплее отображается «- C».</li> </ul>
3	<p>Выберите программу Белое белье.</p> <ul style="list-style-type: none"> <li>- Если Вы нажмете кнопку Start/Pause сразу же после включения питания, то по умолчанию будет выбран режим Хлопок.</li> <li>- Автоматически устанавливается режим Основная стирка, полоскание 3, отжим 800 об/мин., температура воды 95°C.</li> <li>- Если Вы хотите изменить режим стирки, количество полосканий, скорость вращения барабана при отжиге и температуру нагрева воды, выберите программу, которую вы хотите изменить, нажимая на каждую кнопку.</li> </ul>
4	<p>Нажмите кнопку Start/Pause.</p> <ul style="list-style-type: none"> <li>- После автоматического определения количества белья в машине дверца будет заблокирована, и начнется подача воды.</li> </ul>

### Примечание:

- Если вы хотите изменить программу стирки во время работы машины, нажмите кнопку Start/Pause, чтобы приостановить выполнение текущей программы, и выберите новую программу, нажав соответствующую кнопку.
- Температура стирки устанавливается только 95°C.
- Если во время работы машины Вы хотите добавить белье в бак, нажмите кнопку Start/Pause, а затем Door unlock. После откройте дверцу и загрузите дополнительное белье в бак, затем закройте дверцу и нажмите кнопку Start/Pause снова.
- Если во время работы машины образуется большое количество пены, машина автоматически очищается от пены.

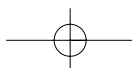



### 3. Программа Эконом- Белое белье

1	<p>Поместите белье в барабан. Добавьте моющее средство и смягчитель белья в соответствующие отсеки ящика для моющих средств. Закройте дверцу.</p> <ul style="list-style-type: none"> <li>- Поместите средства для основной и предварительной стирки в соответствующие отсеки (метка II и метка I) ящика для моющих средств.</li> <li>- Количество смягчителя белья не должно превышать отметку Max.</li> <li>- Поместите средство для предварительной стирки в соответствующий отсек (метка I), только если Вы собираетесь запустить программу предварительной стирки.</li> <li>- Если Вы хотите использовать отбеливатель, добавьте отбеливатель к моющему средству в отсек для основной стирки (метка II).</li> </ul>
2	<p>Нажмите кнопку Power.</p> <ul style="list-style-type: none"> <li>- На дисплее отображается «- C».</li> </ul>
3	<p>Выберите программу Эконом- Белое белье.</p> <ul style="list-style-type: none"> <li>- Если Вы нажмете кнопку Start/Pause сразу же после включения питания, то по умолчанию будет выбран режим Хлопок.</li> <li>- Автоматически устанавливается режим Основная стирка, полоскание 3, отжим 800 об/мин., температура воды 60°C.</li> <li>- Если Вы хотите изменить режим стирки, количество полосканий, скорость вращения барабана при отжиге и температуру нагрева воды, выберите программу, которую вы хотите изменить, нажимая на каждую кнопку.</li> </ul>
4	<p>Нажмите кнопку Start/Pause.</p> <ul style="list-style-type: none"> <li>- После автоматического определения количества белья в машине дверца будет заблокирована, и начнется подача воды.</li> </ul>

#### Примечание:

- Если вы хотите изменить программу стирки во время работы машины, нажмите кнопку Start/Pause, чтобы приостановить выполнение текущей программы, и выберите новую программу, нажав соответствующую кнопку.
- Выберите температуру воды 40°C или 60°C.
- Если во время работы машины Вы хотите добавить белье в бак, нажмите кнопку Start/Pause, а затем Door unlock. После откройте дверцу и загрузите дополнительное белье в бак, затем закройте дверцу и нажмите кнопку Start/Pause снова.

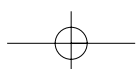



#### 4. Программа Синтетика

1	<p>Поместите белье в барабан. Добавьте моющее средство и смягчитель белья в соответствующие отсеки ящика для моющих средств. Закройте дверцу.</p> <ul style="list-style-type: none"> <li>- Поместите средства для основной и предварительной стирки в соответствующие отсеки (метка II и метка I) ящика для моющих средств.</li> <li>- Количество смягчителя белья не должно превышать отметку Max.</li> <li>- Поместите средство для предварительной стирки в соответствующий отсек (метка I), только если Вы собираетесь запустить программу предварительной стирки.</li> <li>- Если Вы хотите использовать отбеливатель, добавьте отбеливатель к моющему средству в отсек для основной стирки (метка II).</li> </ul>
2	<p>Нажмите кнопку Power.</p> <ul style="list-style-type: none"> <li>- На дисплее отображается «- C».</li> </ul>
3	<p>Выберите программу Синтетика.</p> <ul style="list-style-type: none"> <li>- Если Вы нажмете кнопку Start/Pause сразу же после включения питания, то по умолчанию будет выбран режим Хлопок.</li> <li>- Автоматически устанавливается режим Основная стирка, полоскание 3, отжим 800 об/мин., температура воды 40°C.</li> <li>- Если Вы хотите изменить режим стирки, количество полосканий, скорость вращения барабана при отжиге и температуру нагрева воды, выберите программу, которую вы хотите изменить, нажимая на каждую кнопку.</li> </ul>
4	<p>Нажмите кнопку Start/Pause.</p> <ul style="list-style-type: none"> <li>- Машина начнет работу после блокировки дверцы и подачи воды.</li> </ul>

#### Примечание:

- Если вы хотите изменить программу стирки во время работы машины, нажмите кнопку Start/Pause, чтобы приостановить выполнение текущей программы, и выберите новую программу, нажав соответствующую кнопку.
- Для данной программы температура нагрева воды 95°C и отжим 1200 об/мин не устанавливаются.
- Если во время работы машины Вы хотите добавить белье в бак, нажмите кнопку Start/Pause, а затем Door unlock. После откройте дверцу и загрузите дополнительное белье в бак, затем закройте дверцу и нажмите кнопку Start/Pause снова.





## 5. Программа Глубокая стирка

1	<p>Поместите белье в барабан. Добавьте моющее средство и смягчитель белья в соответствующие отсеки ящика для моющих средств. Закройте дверцу.</p> <ul style="list-style-type: none"> <li>- Поместите средства для основной и предварительной стирки в соответствующие отсеки (метка II и метка I) ящика для моющих средств.</li> <li>- Количество смягчителя белья не должно превышать отметку Max.</li> <li>- Поместите средство для предварительной стирки в соответствующий отсек (метка I), только если Вы собираетесь запустить программу предварительной стирки.</li> <li>- Если Вы хотите использовать отбеливатель, добавьте отбеливатель к моющему средству в отсек для основной стирки (метка II).</li> </ul>
2	<p>Нажмите кнопку Power.</p> <ul style="list-style-type: none"> <li>- На дисплее отображается «- C».</li> </ul>
3	<p>Выберите программу Глубокая стирка.</p> <ul style="list-style-type: none"> <li>- Если Вы нажмете кнопку Start/Pause сразу же после включения питания, то по умолчанию будет выбран режим Хлопок.</li> <li>- Автоматически устанавливается режим Предварительная стирка, полоскание 3, отжим 800 об/мин., температура воды 40°C.</li> <li>- Если Вы хотите изменить режим стирки, количество полосканий, скорость вращения барабана при отжиге и температуру нагрева воды, выберите программу, которую вы хотите изменить, нажимая на каждую кнопку.</li> </ul>
4	<p>Нажмите кнопку Start/Pause. Машина начнет работу после блокировки дверцы и подачи воды.</p>

### Примечание:

- Если вы хотите изменить программу стирки во время работы машины, нажмите кнопку Start/Pause, чтобы приостановить выполнение текущей программы, и выберите новую программу, нажав соответствующую кнопку.
- Во избежание повреждения белья температура стирки 95°C не устанавливается.
- Если во время работы машины Вы хотите добавить белье в бак, нажмите кнопку Start/Pause, а затем Door unlock. После откройте дверцу и загрузите дополнительное белье в бак, затем закройте дверцу и нажмите кнопку Start/Pause снова.

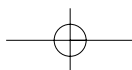





## 6. Программа Шерсть

1	<p>Положите одежду в барабан и добавьте моющее средство и смягчитель в соответствующие отсеки контейнера для моющего средства</p> <p>Закройте дверцу</p> <ul style="list-style-type: none"> <li>• Добавьте моющее средство в основной отсек (отмеченный II) в контейнере для моющего средства.</li> <li>• Смягчитель не должен достигать «MAX» уровня.</li> <li>• Если вы хотите использовать отбеливатель, добавьте его в основной отсек (отмеченный II) вместе с моющим средством.</li> </ul>
2	<p>Нажмите кнопку Power.</p> <ul style="list-style-type: none"> <li>• На дисплее отображается «- C».</li> </ul>
3	<p>Выберите программу Шерсть</p> <ul style="list-style-type: none"> <li>- Если Вы нажмете кнопку Start/Pause сразу же после включения питания, то по умолчанию будет выбран режим Хлопок.</li> <li>- Автоматически устанавливается режим Основная стирка, полоскание 2, отжим 400 об/мин., температура воды Холодная.</li> <li>- Если Вы хотите изменить режим стирки, количество полосканий, скорость вращения и температуру нагрева воды, выберите программу, которую вы хотите изменить, нажимая на каждую кнопку.</li> </ul>
4	<p>Нажмите кнопку Start/Pause.</p> <ul style="list-style-type: none"> <li>- Машина начнет работу после блокировки дверцы и подачи воды.</li> </ul>

### Примечание

- Если вы хотите изменить установленную программу во время стирки, нажмите кнопку «Start/Pause», чтобы задержать действие и изменить программу, которую вы хотите, нажимая на каждую соответствующую кнопку.
- В данной программе устанавливается только режим Холодная вода, чтобы предохранить шерстяную ткань от повреждения.
- Варианты функции «Отжим» только «400» и «600».
- Функция «Сушка» не задана (дополнительная функция).
- Функция «Задержка старта» не может быть задана.
- Функции «Замачивание» и «Предварительная стирка» в данной программе стирки не могут быть заданы.
- Если вы хотите добавить одежду во время стирки, нажмите кнопку «Start/Pause» и «Door unlock», затем откройте дверцу и положите одежду в барабан, закройте дверцу и снова нажмите кнопку «Start/Pause».

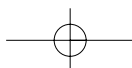



## 7. Программа «Деликатная стирка».

1	<p>Положите одежду в барабан и добавьте моющее средство и смягчитель в соответствующие отсеки контейнера для моющего средства. Закройте дверцу.</p> <ul style="list-style-type: none"> <li>• Добавьте моющее средство в основной отсек (отмеченный II) в контейнере для моющего средства.</li> <li>• Смягчитель не должен достигать «MAX» уровня.</li> <li>• Если вы хотите использовать отбеливатель, добавьте его в основной отсек (отмеченный II) вместе с моющим средством.</li> </ul>
2	<p>Нажмите кнопку Power.</p> <ul style="list-style-type: none"> <li>• На дисплее отображается «- C».</li> </ul>
3	<p>Выберите программу Деликатная стирка.</p> <p>- Если Вы нажмете кнопку Start/Pause сразу же после включения питания, то по умолчанию будет выбран режим Хлопок.</p> <ul style="list-style-type: none"> <li>• Функции «Основная стирка», «2»-разовое полоскание, отжим «400» об/мин и «Холодная» вода заданы автоматически.</li> <li>• Если Вы хотите изменить режим стирки, количество полосканий, скорость вращения и температуру нагрева воды, выберите программу, которую вы хотите изменить, нажимая на каждую кнопку.</li> </ul>
4	<p>Нажмите кнопку Start/Pause.</p> <ul style="list-style-type: none"> <li>• Машина начнет работу после блокировки дверцы и подачи воды.</li> </ul>

### Примечание

- Если вы хотите изменить установленную программу во время стирки, нажмите кнопку «Start/Pause», чтобы задержать действие и изменить программу, которую вы хотите, нажимая на каждую соответствующую кнопку.
- В данной программе устанавливается только режим Холодная вода, чтобы предохранить деликатные ткани от повреждения.
- Варианты функции «Отжим» только «400» и «600».
- Функция «Сушка» не может быть задана (дополнительная функция).
- Функция «Задержка старта» не может быть задана.
- Функции «Замачивание» и «Предварительная стирка» в данной программе стирки не заданы.
- Если вы хотите добавить одежду во время стирки, нажмите кнопку «Start/Pause» и «Door unlock», затем откройте дверцу и положите одежду в барабан, закройте дверцу и снова нажмите кнопку «Start/Pause».

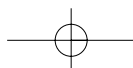



## 8. Программа Покрывала

1	<p>Положите вещи в барабан и добавьте моющее средство и смягчитель в соответствующие отсеки контейнера для моющего средства. Закройте дверцу.</p> <ul style="list-style-type: none"> <li>• Добавьте моющее средство в основной отсек (отмеченный II) в контейнере для моющего средства.</li> <li>• Смягчитель не должен достигать «MAX» уровня.</li> <li>• Если вы хотите использовать отбеливатель, добавьте его в основной отсек (отмеченный II) вместе с моющим средством.</li> </ul>
2	<p>Нажмите кнопку Power.</p> <ul style="list-style-type: none"> <li>• На дисплее отображается «- C».</li> </ul>
3	<p>Выберите программу Покрывала.</p> <p>- Если Вы нажмете кнопку Start/Pause сразу же после включения питания, то по умолчанию будет выбран режим Хлопок.</p> <ul style="list-style-type: none"> <li>• Функции «Основная стирка», «3»-разовое полоскание, и отжим 800 об/мин и «Холодная» температура воды заданы автоматически.</li> <li>• Если Вы хотите изменить режим стирки, количество полосканий, скорость вращения и температуру нагрева воды, выберите программу, которую вы хотите изменить, нажимая на каждую кнопку.</li> </ul>
4	<p>Нажмите кнопку Start/Pause.</p> <ul style="list-style-type: none"> <li>• Машина начнет работу после блокировки дверцы и подачи воды.</li> </ul>

### Примечание

- Если вы хотите изменить установленную программу во время стирки, нажмите кнопку «Start/Pause», чтобы задержать действие и изменить программу, которую вы хотите, нажимая на каждую соответствующую кнопку.
  - В данной программе устанавливается только режим Холодная вода, чтобы предохранить деликатные ткани от повреждения.
  - Варианты функции «Отжим» только «400», «600» и «800».
  - Функция «Сушка» не задана (дополнительная функция).
  - Функция «Задержка старта» не может быть задана.
  - Функции «Замачивание» и «Предварительная стирка» в данной программе стирки не могут быть заданы.
- Если вы хотите добавить одежду во время стирки, нажмите кнопку «Start/Pause» и «Открыть дверцу», затем откройте дверцу и положите одежду

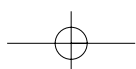



## 9. Программа «Быстрая стирка».

1	<p>Положите одежду в барабан и добавьте моющее средство и смягчитель в соответствующий отсек контейнера для моющего средства. Закройте дверцу.</p> <ul style="list-style-type: none"> <li>• Добавьте моющее средство в основной отсек (отмеченный II) в контейнере для моющего средства.</li> <li>• Смягчитель не должен достигать «MAX» уровня.</li> <li>• Если вы хотите использовать отбеливатель, добавьте его в основной отсек (отмеченный II) вместе с моющим средством.</li> </ul>
2	<p>Нажмите кнопку Power.</p> <ul style="list-style-type: none"> <li>• На дисплее отображается «- C».</li> </ul>
3	<p>Выберите программу «Быстрая стирка».</p> <p>- Если Вы нажмете кнопку Start/Pause сразу же после включения питания, то по умолчанию будет выбран режим Хлопок.</p> <ul style="list-style-type: none"> <li>• Функции «Основная стирка», «2»-разовое полоскание, отжим 800 об/мин и «30 C» температура воды, (а также режим сушки «Cupboard») заданы автоматически.</li> <li>• Если Вы хотите изменить режим стирки, количество полосканий, скорость вращения и температуру нагрева воды, выберите программу, которую вы хотите изменить, нажимая на каждую кнопку.</li> </ul>
4	<p>Нажмите кнопку Start/Pause.</p> <ul style="list-style-type: none"> <li>• Машина начнет работу после блокировки дверцы и подачи воды.</li> </ul>

### Примечание

- Оптимальный объем загружаемого белья менее 3 кг.
- Если вы хотите изменить установленную программу во время стирки, нажмите кнопку «Start/Pause», чтобы задержать действие и изменить программу, которую вы хотите, нажимая на каждую соответствующую кнопку.
- В данной программе могут быть заданы следующие режимы температуры воды: «Холодная», «30 C» и «40 C».
- Функция «Отжим» «1200» не может быть задана.
- Из всех режимов стирки может быть задана только «Основная стирка».
- Если вы хотите добавить одежду во время стирки, нажмите кнопку «Start/Pause» и «Открыть дверцу», затем откройте дверцу и положите одежду в барабан, закройте дверцу и снова нажмите кнопку «Start/Pause».

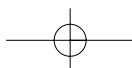



## 10. Программа Память

1	<p>Положите одежду в барабан и добавьте моющее средство и смягчитель в соответствующий отсек контейнера для моющего средства. Закройте дверцу.</p> <ul style="list-style-type: none"> <li>• Добавьте моющее средство в основной отсек (отмеченный II) в контейнере для моющего средства.</li> <li>• Смягчитель не должен достигать «MAX» уровня.</li> <li>• Если вы хотите использовать отбеливатель, добавьте его в основной отсек (отмеченный II) вместе с моющим средством.</li> </ul>
2	<p>Нажмите кнопку Power.</p> <ul style="list-style-type: none"> <li>• На дисплее отображается «- C».</li> </ul>
3	<p>Выберите программу Память.</p> <p>- Если Вы нажмете кнопку Start/Pause сразу же после включения питания, то по умолчанию будет выбран режим Хлопок.</p> <ul style="list-style-type: none"> <li>• Если вы хотите запомнить Программу стирки, Режим стирки, Количество полосканий, Скорость вращения при отжиме и Температуру воды, (а также режим сушки), выберите то, что вы хотите изменить, нажимая на каждую соответствующую кнопку и используя панель выбора программ.</li> </ul>
4	<p>Нажмите кнопку Start/Pause.</p> <ul style="list-style-type: none"> <li>• Машина начнет работу после блокировки дверцы и подачи воды.</li> </ul>

### Примечание

- Если вы запустите программу Память, вся информация будет сохранена автоматически.
- Если вы хотите изменить установленную программу во время стирки, нажмите кнопку «Start/Pause», чтобы задержать действие и изменить программу, которую вы хотите, нажимая на каждую соответствующую кнопку.
- Если вы хотите добавить одежду во время стирки, нажмите кнопку «Start/Pause» и «Door unlock», затем откройте дверцу и положите одежду в барабан, закройте дверцу и снова нажмите кнопку «Start/Pause».

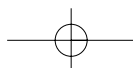



### 11. Программа «Очищение барабана».

1	Нажмите кнопку Power. • На дисплее отображается «- C».
2	Выберите программу «Очищение барабана». - Если Вы нажмете кнопку Start/Pause сразу же после включения питания, то по умолчанию будет выбран режим Хлопок. • Функции «Замачивание», «2»-разовое полоскание, отжим «400» об/мин и «Холодная» температура воды, (а также режим сушки «Cupboard») заданы автоматически.
3	Нажмите кнопку Start/Pause. • Машина начнет работу после блокировки дверцы и подачи воды.

#### Примечание

- Из всех программ задана только «Количество полосканий»
- Функция «Задержка старта» не может быть задана.
- Используйте эту функцию БЕЗ загрузки белья.
- Барабан нужно чистить раз в месяц.

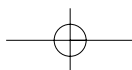

## Другие полезные функции

### \* Задержка старта (отложенная стирка)

1	<p>Поместите белье в барабан. Загрузите порошок и смягчитель белья в соответствующие отсеки ящика для моющих средств. Закройте дверцу.</p> <ul style="list-style-type: none"> <li>- Поместите средства для основной и предварительной стирки в соответствующие отсеки (метка II и метка I) ящика для моющих средств.</li> <li>- Количество смягчителя белья не должно превышать отметку Max.</li> <li>- Поместите средство для предварительной стирки в соответствующий отсек (метка I), только если Вы собираетесь запустить программу предварительной стирки.             <ul style="list-style-type: none"> <li>• Если Вы хотите использовать отбеливатель, добавьте отбеливатель к порошку в отсек для основной стирки (метка II).</li> </ul> </li> </ul>
2	<p>Нажмите кнопку Power.</p> <ul style="list-style-type: none"> <li>• На дисплее отображается «- C».</li> </ul>
3	<p>Выберите нужную программу.</p> <ul style="list-style-type: none"> <li>- Если Вы нажмете кнопку Start/Pause сразу же после включения питания, то по умолчанию будет выбран режим Хлопок.             <ul style="list-style-type: none"> <li>• Выберите режим стирки, количество полосканий, скорость отжима и температуру воды, нажимая на каждую соответствующую кнопку.</li> </ul> </li> </ul>
4	<p>Нажмите кнопку «Задержка старта».</p> <ul style="list-style-type: none"> <li>• Должен загореться индикатор «Time Delay»</li> <li>• Выберите время от 1 до 12 часов, нажимая на кнопку.</li> <li>• Время на дисплее показывает время окончания программы.</li> </ul>
5	<p>Нажмите кнопку «Start/Pause».</p> <ul style="list-style-type: none"> <li>• Если программа установлена правильно, загорится только индикатор «Time Delay» и «Lock»</li> </ul>

### Примечание

- Если вы хотите проверить установленную программу, снова нажмите кнопку «Start/Pause».
- Подготовка к стирке перед установкой «Time delay»
- Включите кран подачи воды
- Загрузите белье и закройте дверцу.
- Добавьте моющее средство и смягчитель в соответствующий отсек контейнера для моющего средства.
- Фактическое время завершения работы немного отличается от времени, установленного Вами, в зависимости от состояния поставки воды и выбранной Вами температуры воды.
- Программы «Шерсть», «Деликатная стирка» и «Очищение барабана» не предусматривают функцию «Time delay».
- Во время действия программы «Time delay» не допускается добавление одежды в барабан.



### \* Только стирка

1	Положите одежду в барабан и добавьте моющее средство и смягчитель в соответствующий отсек контейнера для моющего средства Закройте дверцу.
2	Нажмите кнопку Power. • На дисплее отображается «- C».
3	Выберите тот режим стирки, который вы хотите, нажатием на кнопку «Стирка» • Программа «Хлопок» задается автоматически.
4	Нажмите кнопку Start/Pause. • Машина начнет работу после блокировки дверцы и подачи воды.

### \* Только полоскание

1	Положите одежду в барабан и добавьте моющее средство и смягчитель в соответствующий отсек контейнера для моющего средства Закройте дверцу.
2	Нажмите кнопку Power. • На дисплее отображается «- C».
3	Выберите то количество полосканий, которое вы хотите, нажатием на кнопку «Полоскание» • Программа «Хлопок» задается автоматически.
4	Нажмите кнопку Start/Pause. • Машина начнет работу после блокировки дверцы и подачи воды.

### \* Только отжим

1	Положите одежду в барабан и закройте дверцу.
2	Нажмите кнопку Power. • На дисплее отображается «- C».
3	Выберите тот режим отжима, который вы хотите, нажатием на кнопку «Отжим» • Программа «Хлопок» задается автоматически. • «Холодная» температура воды задается автоматически.
4	Нажмите кнопку «Start/Pause». • Машина начнет работу после блокировки дверцы.

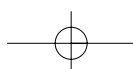





### \* Сушка (DWC-ED1211's)

1	Положите одежду в барабан и закройте дверцу.
2	Нажмите кнопку Power. • На дисплее отображается «- C».
3	Выберите тот режим сушки, который вы хотите, нажатием на кнопку «Сушка» • При нажатии этой кнопки возможны следующие режимы сушки: «Сupboard Полная сушка», «Very Высокая степень сушки», «Время (30, 1:00, 1:30)», «Отключена», «Низкая температура», «Iron Для глажки», «Сupboard Полная сушка».
4	Нажмите кнопку «Start/Pause». • Машина начнет работу после блокировки дверцы.

### Примечание

- Не используйте моющее средство и смягчитель
- Должна быть включена холодная вода.
- По окончании этой программы символы  отображаются на дисплее. Затем на 30 мин. запускается программа устранения складок, после машина выключается.
- Программы Шерсть, Деликатная стирка и Покрывала не предусматривают функцию «Сушка».
- Будьте осторожны, так как белье после сушки очень горячее.
- После сушки одежда может сесть или немного деформироваться, поэтому проверьте заранее можно ли его сушить.
- Если белье высушено недостаточно, измените заданную температуру.
- Если вы хотите высушить белье сразу после стирки, выберите программу стирки, нажмите кнопку «Сушка», затем нажмите кнопку «Start/Pause».

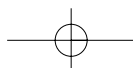



**\* Полоскание + отжим (DWD-ED1211's)**

1	<p>Положите одежду в барабан и добавьте смягчитель в соответствующий отсек контейнера для моющего средства Закройте дверцу.</p> <ul style="list-style-type: none"> <li>Смягчитель не должен достигать «MAX» уровня.</li> </ul>
2	<p>Нажмите кнопку Power.</p> <ul style="list-style-type: none"> <li>На дисплее отображается «- C».</li> </ul>
3	<p>Выберите нужную программу.</p> <ul style="list-style-type: none"> <li>Если вы нажмете кнопку «Полоскание + отжим», не выбрав программу стирки, программа «Хлопок» будет задана по умолчанию.</li> </ul>
4	<p>Нажмите кнопку ««Полоскание + отжим»».</p> <ul style="list-style-type: none"> <li>Функции «1»-разовое полоскание, отжим «800» об/мин и «Холодная» температура воды задаются автоматически.</li> <li>Отжим 400 об/мин задается для программ Шерсть и Деликатная стирка.</li> <li>Если вы хотите изменить функции «Количество полосканий» и «Отжим», нажмите на каждую соответствующую кнопку.</li> </ul>
5	<p>Нажмите кнопку «Start/Pause».</p> <ul style="list-style-type: none"> <li>Машина начнет работу после блокировки дверцы.</li> </ul>

**Примечание**

- Возможно выбрать температуру воды во время этого процесса.
- Возможно добавить режим стирки во время этого процесса нажатием на кнопку «Стирка».

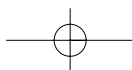

## Уход и обслуживание

Правильный и своевременный уход за стиральной машиной продлит срок ее эксплуатации. В данном разделе даются указания по уходу за машиной и ее обслуживанию.

### Чистка

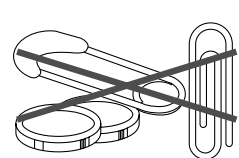
Внешняя поверхность	Внутренняя поверхность
<p>Стирайте все загрязнения тряпочкой из мягкой ткани или губкой, смоченной в воде. Время от времени протирайте корпус машины для поддержания аккуратного внешнего вида машины.</p> 	<p>Промывайте машину изнутри смесью 250 мл хлорного отбеливателя и 500 мл моющего средства. Включите машину и дайте ей полностью выполнить программу стирки. При необходимости повторите процедуру.</p>
<p>Во избежание повреждения как машины, так и вещей, следите за тем, чтобы в бак стиральной машины не попадали острые или металлические предметы. Перед стиркой убедитесь, что в карманах одежды не осталось булавок, скрепок, монет, болтов, гаек и т.п. предметов. Проверьте, не попали ли эти предметы в бак машины</p> 	

### Уход за машиной зимой

Во избежание повреждения стиральной машины вследствие замерзания остатков воды в шлангах не устанавливайте и не храните машину в помещениях, где температура может опускаться ниже нуля градусов.

<p>Если машина находится в условиях, где возможно замерзание воды, для предотвращения повреждения машины выполните следующие действия:</p>	<p>Перед тем, как начать снова использовать машину, выполните следующие действия:</p>
<ul style="list-style-type: none"> <li>- Закройте кран подачи воды.</li> <li>- Отсоедините все шланги, просушите их.</li> <li>- Включите машину в режиме слив и отжим.</li> <li>- Выньте штепсельную вилку из розетки.</li> </ul>	<ul style="list-style-type: none"> <li>- Промойте трубы для воды и шланги.</li> <li>- Подсоедините шланги.</li> <li>- Откройте кран подачи воды.</li> <li>- Вставьте штепсельную вилку шнура питания в розетку.</li> </ul>

### Если Вы не собираетесь использовать стиральную машину в течение длительного периода времени

Не оставляйте работающую стиральную машину без присмотра.

Если Вы надолго уезжаете из дома, Вам следует:

- Вынуть штепсельную вилку шнура питания из розетки или отключить питание стиральной машины.
- Отключите водоснабжение машины.  
Это поможет предотвратить утечку воды (вследствие изменения давления подачи воды) во время Вашего отсутствия.

# Чистка фильтров

## Фильтр поступающей воды

- Проведите чистку фильтра в случае утечки воды из водозаборного отверстия.



## Сливной фильтр

- Данный фильтр задерживает нитки, монеты, булавки, пуговицы и т.п., которые могли остаться в одежде.

- Во избежание возникновения сбоев в работе системы слива регулярно (после каждых 10 использований стиральной машины) чистите этот фильтр.

**Внимание:** При сливе горячей воды соблюдайте осторожность.

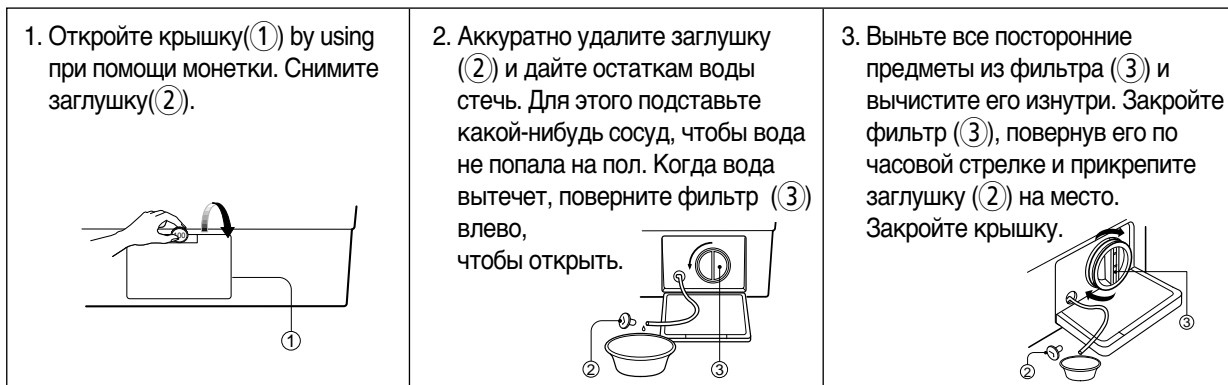

## Чистка ящика для моющих средств

\*С течением времени стиральный порошок и смягчитель ткани образуют осадок в ящике.

В связи с этим необходимо периодически промывать его под струей воды.

Если необходимо, ящик можно полностью вынуть из корпуса стиральной машины, нажав на фиксатор и потянув ящик на себя.

- Чтобы облегчить чистку, выньте верхнюю часть отсека для смягчителя белья.

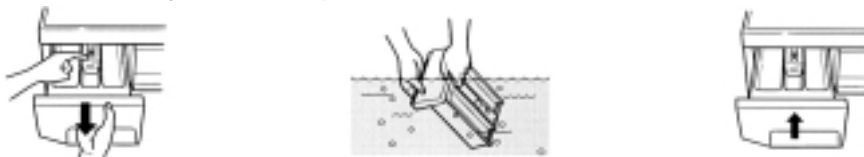

- Порошок может также скапливаться в углах ящика. В этом случае следует прочистить углы с помощью зубной щетки.

- По завершении чистки установите ящик на место и установите один раз режим полоскания (без белья).



## Удаляем пятна

Для достижения оптимальных результатов стирки очень грязные вещи необходимо предварительно застирывать или замачивать. Замачивание способствует удалению пятен белкового происхождения (например, кровь, молоко, трава). Предварительное застирывание улучшает качество стирки сильно загрязненного белья.

### Правила удаления пятен:

- Для замачивания или предварительного застирывания используйте только теплую воду. Горячая вода может еще больше закрепить пятно.
- Большинство типов недавних загрязнений легко поддаются удалению.
- Перед удалением пятна проверьте: чем вызвано это пятно, как давно оно образовалось, тип ткани (см. этикетку).
- Стирка и сушка может закрепить некоторые пятна.
- Используйте холодную или теплую воду. Горячая вода может закрепить некоторые пятна.
- При отбеливании используйте только подходящий для данного типа ткани отбеливатель.
- Положите вещь пятном вниз на бумагу или на белую ткань. Нанесите пятновыводитель на пятно. При этом пятновыводитель будет действовать более эффективно на обратной стороне пятна, чем при нанесении его на пятно с лицевой стороны.

### Рекомендации

Пятно	Способ выведения
Кровь	Сразу же прополощите в холодной воде. Если это не помогло, замочите в холодной воде с добавлением средства с энзимами.
Жевательная резинка	Приложите лед в пластиковом контейнере, чтобы жевательная резинка затвердела. Соскоблите как можно больше жевательной резинки и обработайте уайт-спиритом.
Какао, шоколад	Обработайте холодной водой и замочите в средстве с энзимами.
Кофе	Прополощите в холодной воде. Вотрите в пятно немного моющего средства и стирайте при максимально допустимой для данного типа ткани температуре.
Сливки/Молоко Мороженое	Прополощите в холодной воде и стирайте в обычном режиме. Если пятно осталось, промокните его уайт-спиритом.
Дезодорант	Вотрите в пятно белый уксус, а затем тщательно прополощите в холодной воде. Промокните уайт-спиритом. Обработайте пятно средством с энзимами.
Яйцо	Замочите в холодной воде с добавлением средства с энзимами, прополощите и стирайте в обычном режиме.
Смягчитель белья	Застирайте пятно с мылом и стирайте в обычном режиме.
Фрукты	Как можно быстрее обработайте пятно холодной водой. Застирайте пятно с небольшим количеством моющего средства, далее стирайте в обычном режиме.
Трава	Промокните уайт-спиритом. Застирайте в средстве с энзимами, далее стирайте в обычном режиме.
Жир и масло	Выложите вещь на абсорбирующую ткань пятном вниз так, чтобы воздействовать на пятно с обратной стороны. Промокните уайт-спиритом или средством для сухой чистки. Стирайте в обычном режиме.
Железо и ржавчина	Обработайте пятно лимонным соком с солью и выложите на свет. Далее стирайте в обычном режиме.
Губная помада	Промокните этиловым спиртом, далее стирайте в обычном режиме.
Плесень	Стирайте в теплой воде с добавлением моющего средства. Смочите поврежденный участок лимонным соком, дайте ему высохнуть на свету, далее стирайте в обычном режиме. Если пятно не поддается и данный тип ткани позволяет использование отбеливателя, обработайте пятно отбеливателем.
Грязь	С помощью щетки удалите засохшую грязь. Прополощите в холодной воде. Если пятно не поддается, вотрите в него небольшое количество моющего средства, далее стирайте в обычном режиме.
Масляная краска	Соскоблите краску и промокните пятно негорючим средством для сухой чистки, далее стирайте в обычном режиме.
Краска на водной основе	Обработайте пятно, пока краска еще не высохла, прополощите в теплой воде, далее стирайте в обычном режиме.
Следы ожога	Смочите тряпочку в перекиси водорода, выложите ее на поврежденный участок одежды и надавите достаточно разогретым утюгом.

## Неполадки и способы их устранения

Большинство неполадок могут быть легко устранены, если Вы правильно установите причину возникшей проблемы.

Поэтому перед тем, как обращаться в сервис, проверьте, нет ли описания проблемы, возникшей с Вашей машиной, в нижеприведенной таблице.

Если на дисплее машины отображаются знаки IE, OE, UE, попробуйте сначала выключить машину, а затем включить ее снова, нажав кнопку Power.

Если на дисплее отображаются знаки PFE, сначала выключите стиральную машину, затем включите ее, нажав кнопку Power. Нажмите кнопку Spin, а затем кнопку Start/Hold.

Неполадка	Возможная причина
- Стиральная машина не работает. На дисплее отобразится <b>IE</b>	- Штепсельная вилка не вставлена или неплотно вставлена в сетевую розетку. - Возник сбой электропитания. - Проверьте, включили ли Вы стиральную машину в сеть. - Убедитесь, что в машину загружено подходящее количество белья. - Кнопка Старт/ Пауза не нажата.
- Вода не поступает в стиральную машину. На дисплее отобразится <b>IE</b>	- Проверьте, подсоединен ли водозаборный шланг, открыт ли кран подачи воды. - Водозаборный шланг или кран подачи воды смерзся. - Проверьте, не отключена ли подача воды в помещении. - Фильтр поступающей воды засорился.
- Вода не сливается. На дисплее отобразится <b>OE</b>	- Сливной шланг изогнут или сдавлен. - Сливной шланг смерзся или засорился. - Сливной фильтр засорился. - Конец сливного шланга погружен в воду.
- Машина не отжимает белье. На дисплее отобразится <b>UE</b>	- Убедитесь, что машина установлена на ровном полу. - Дисбаланс белья в баке. - Убедитесь, что дверца машины закрыта. (Если дверца открыта, высветится индикатор " <b>UE</b> ").
- Машина останавливается во время отжима. - Неудовлетворительное качество отжима. На дисплее отобразится <b>PFE</b>	- Сливной шланг располагается на расстоянии более чем 1 м от уровня пола. - Проверьте, не засорился ли фильтр дренажного насоса. - Проверьте, работает ли дренажный насос. - Убедитесь, что Вы не превышаете требуемое количество моющего средства.
- Чрезмерный шум и вибрация.	Транспортировочные болты не были удалены. Машина установлена на неровном полу.

### Примечание:

- Если на дисплее отображаются символы **EV** или **ES**, свяжитесь с сервисным центром.

Звук, который Вы слышите при поступлении воды, является рабочим звуком водозаборного клапана и не говорит о неисправности стиральной машины.

# Технические характеристики

Модель	DWC-ED1211's	DWD-ED1211's
Габариты (мм)	630 x 750 x 930 (Ш x Г x В)	
Вес (кг)	80 (Нетто) / 88 (Брутто)	
Максимальный вес сухого белья	Стирка: 10 кг (Сушка: 6 кг)	
Потребление воды	130 л	
Скорости вращения (оборотов в минуту)	Нет отжима/400/600/800/1000/1200	
Рабочее давление воды	0,03 МПа ~ 0,8 МПа (0,3 кгс/см <sup>2</sup> ~ 8 кгс/см <sup>2</sup> )	

# Схема электрических соединений

DWC-ED1211's

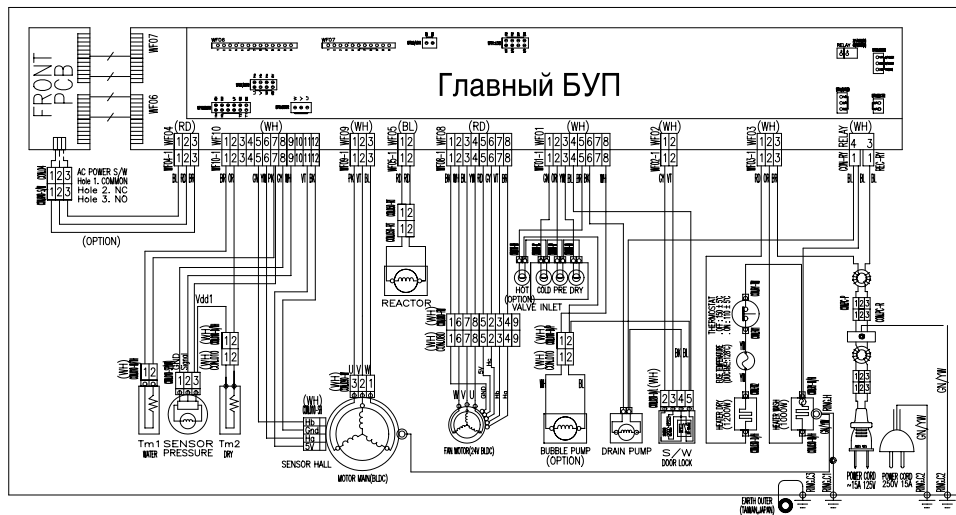

DWD-ED1211's

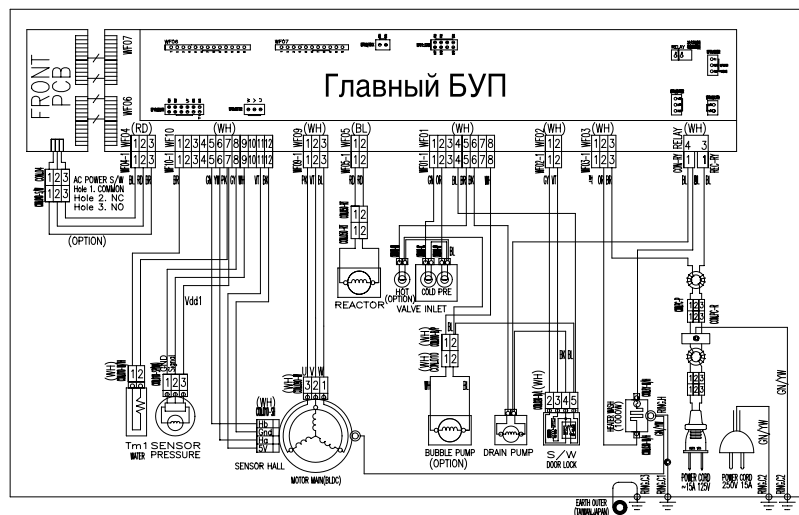



### **Утилизация использованного электрического и электронного оборудования.**

Данный символ на изделии, его комплектующих или упаковке означает, что данное изделие подлежит обязательной утилизации. Пожалуйста, сдайте отработавшее изделие в пункт приема электрического и электронного оборудования для переработки. В странах ЕС и других европейских странах разработаны специальные схемы сбора отработавшего электрического и электронного оборудования. Соблюдая правила утилизации этого оборудования, Вы внесете свой вклад в сохранение окружающей среды и здоровья человечества. Вторичная переработка материалов сохраняет природные ресурсы. Поэтому, пожалуйста, не выбрасывайте отработавшее оборудование вместе с бытовыми отходами. Более подробную информацию о вторичной переработке оборудования Вы можете получить в местном офисе компании, сервисе по переработке отходов или в торговой точке, где Вы приобрели данное изделие.

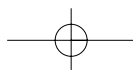



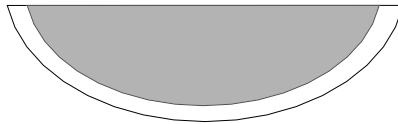

# ABOUT THIS MANUAL

VISION CREATIVE, INC.

6 4

		TEL
MODEL	DWC - ED1211, ED1212, ED1213 / DWD - ED1211, DWD - ED1212, DWD - ED1213	
BUYER	DEEK_	
	1	6
	2	7
	3	8
	4	9
	5	10
<p><b>MEMO</b></p> <p>07.9.12 - ( )_34p</p> <p>07.9.12 - ,9,10,25,26,31 -</p> <p>07.10.2 - 2,6,9,10,11,12,13,14,15,16,17,18,19,20,21,22,23,24,26,28,31,32 -</p> <p>07.10.8 - 9,10 -</p>		

**VISION**

TEL: 730 - 0660 FAX: 730 - 3788

