

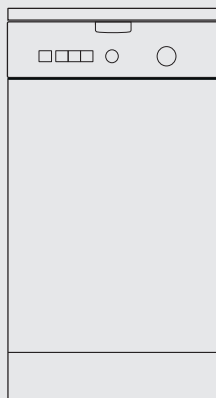

Стиральная машина



ru Правила пользования
и инструкция
по установке
и подключению





Household Appliances

Содержание

Правила техники безопасности.....	С. 4
Охрана окружающей среды/Рекомендации по экономному пользованию	4
Упаковка и утилизация	4
Ваша стиральная машина.....	5
1 - Руководство по установке	
Удаление транспортировочных фиксаторов	6 и 7
Транспортировка	7
Подключение - подача воды	8
Подключение - слив воды	8
Подключение к сети электроснабжения	9
Замена сетевого кабеля	9
Установка	9
2 - Руководство по эксплуатации	
Международные символы ухода за одеждой	10
Перед первой стиркой	10
Удаление трудновыводимых пятен	11
Подготовка белья к стирке	12
Загрузка белья	13
Добавление моющих средств	13
Панель управления	14
Дисплей	15 - 16
Настройка функций	17 - 19
Настройка программы	20 - 22
Добавление белья и завершение программы.....	23
Выбор программы	24
Кнопки дополнительных функций	25
Изменение программы	25
Скорость отжима	26
Функции защиты	27
3 - Чистка и уход	
Корпус.....	28
Панель управления, подставка и другие внутренние узлы	28
Контейнер для моющих средств	28
Очистка фильтра.....	29
4 - Мигающий индикатор	30
5 - Что делать, если...	32
6 - Сервисная служба	33
7 - Таблица программ	36

В настоящем руководстве встречаются следующие символы:

-  Указания по технике безопасности (касаются стиральной машины и белья), обязательные к соблюдению
-  Опасность поражения электрическим током
-  Советы и важная информация.

С покупкой новой стиральной машины Вы приобрели надежный, современный, высококачественный бытовой прибор.

Ваша стиральная машина отличается особо экономным потреблением энергии, воды и моющих средств.

Каждая стиральная машина, которая выпускается на нашем предприятии, тщательно образом проверена на правильность функционирования и безупречность состояния. При возникновении вопросов - особенно при установке и подключении стиральной машины - наша Сервисная служба с удовольствием ответит на них.

Дополнительную информацию и полный перечень продукции, выпускаемой нашей фирмой, Вы можете найти на нашем интернет-сайте: <http://www.bosch-hausgeraete.de>

Обязательно прочтите данное руководство по эксплуатации и установке, а также все остальные инструкции, приложенные к стиральной машине, и действуйте в соответствии с приведенными в них указаниями.

Если руководство по установке и эксплуатации описывает несколько моделей стиральных машин, в специальных пунктах этого руководства указываются различия этих моделей.

Сохраняйте всю документацию для дальнейшего использования или для передачи новому владельцу машины.

Правила техники безопасности

Использование по назначению

Ваша стиральная машина предназначена:

- только для бытового использования
- для стирки текстильных изделий, подходящих для машинной стирки в щелочной среде
- для эксплуатации с использованием холодной воды и имеющихся в продаже моющих средств и средств по уходу, пригодных для стиральных машин.

Правила техники безопасности

Не оставляйте детей без присмотра около стиральной машины.

Не позволяйте домашним животным находиться вблизи стиральной машины.

Не вставляйте вилку в розетку и не вынимайте вилку из розетки влажными руками.

Никогда не тяните за провод, вынимая вилку из розетки.

Соблюдайте осторожность при сливе горячей воды.

Нельзя залезать на стиральную машину.

Соблюдайте указания по установке.

⚠ Опасность удушья!

Не давайте детям упаковку и её части.

Опасность удушья в складной картонной коробке и полиэтиленовой пленке.

⚠ Опасно для жизни!

Отслужившие стиральные машины следует отсоединять от сети. Отрежьте сетевой кабель и удалите его вместе с вилкой.

Предотвращайте ситуации, когда дети могут оказаться запертыми внутри машины, подвергая свою жизнь опасности.

Охрана окружающей среды/Рекомендации по экономичной эксплуатации

Данная стиральная машина позволяет экономно расходовать воду, электроэнергию и моющие средства, за счет чего уменьшается загрязнение окружающей среды и экономится Ваш семейный бюджет.

Чтобы стирать экономно и не в ущерб окружающей среде:

- Нельзя превышать рекомендованное количество загрузки белья.
Стирка с кипячением
и цветное белье5,0 кг
Синтетика2,5 кг
Деликатная стирка/шелк1,0 кг
Шерсть1,5 кг

При загрузке белья в меньшем количестве потребление воды и электроэнергии снижается автоматически.

- Вместо программы “Стирка с кипячением при 90 °С” выбирайте программу “60 °С” с опцией “Интенсивная стирка”*. За счет увеличения продолжительности стирки в программе, рассчитанной на температуру 60 °С, достигается степень чистоты, соответствующая программе, рассчитанной на температуру 90 °С, однако при этом значительно снижается потребление энергии.
- При легком или среднем загрязнении белья не производите предварительную стирку.
- При дозировке моющего средства учитывайте степень загрязнения белья, его количество и уровень жесткости воды, а также соблюдайте указания изготовителя.

* В зависимости от модели.

Упаковка и отслуживший прибор

Правильная утилизация упаковки



- Утилизируя упаковку, не забывайте об охране окружающей среды.

- Данная машина имеет отметку о соответствии европейским нормам 2002/96/EG для электрического и электромагнитного оборудования (waste electrical and electronic equipment - WEEE).
- Данные нормы определяют действующие на территории Евросоюза правила возврата и утилизации отработавших приборов.

Ваша стиральная машина

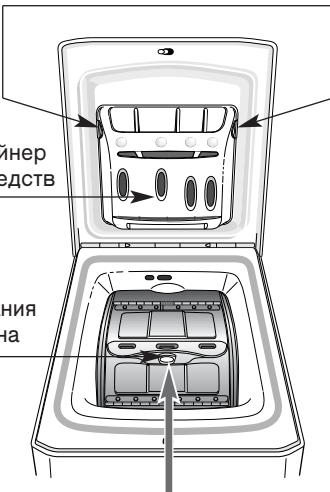

⚠️ Правильно закрывайте крышку барабана!

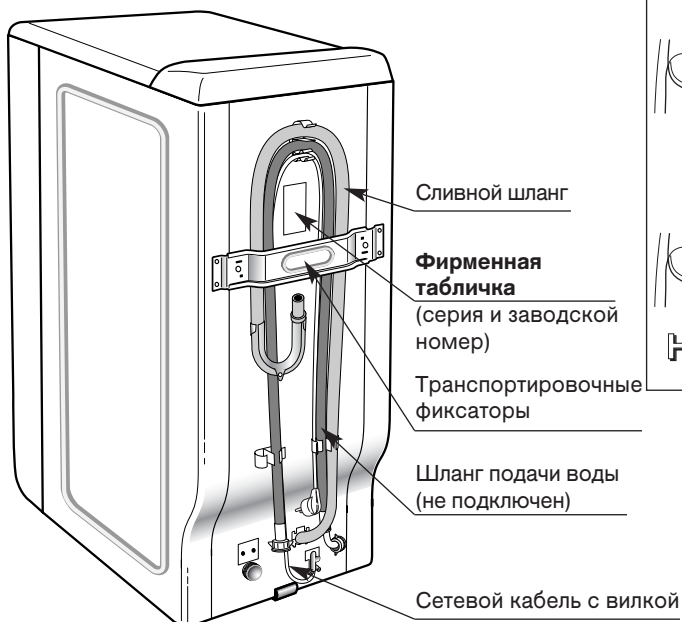

Удаление транспортировочных фиксаторов

⚠ Перед первым включением обязательно удалите транспортировочные фиксаторы с задней стороны машины и сохраните их на случай перевозки машины (например, при переезде).

- 1 Выньте стиральную машину из транспортной подставки. Выньте клин **(A)** (Рис. 1).
- 2 Открутите 4 винта **(B)** при помощи отвертки (Рис. 2.1).
- 3 Удалите транспортировочные фиксаторы **(C)** : Для этого открутите два винта **(D)** (Рис. 2.2) при помощи ключа на 10 или на 13 (в зависимости от модели).

Убедитесь, что вместе с фиксаторами вынуты и пластиковые уплотнители. Установите винты **(B)** на место.

- 4 **⚠** Закройте оба отверстия предусмотренными для этого заглушками **(E)** (находятся в пакете с принадлежностями) (Рис. 2.3).

Рис. 1



Рис. 2.1



Рис. 2.2

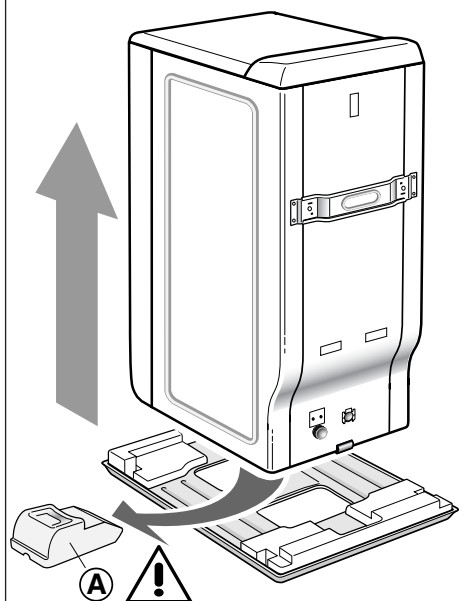

Рис. 2.3

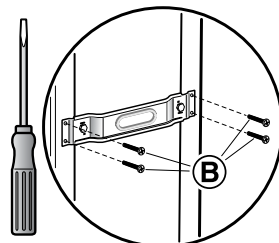

Удаление транспортировочных фиксаторов

5 Снимите предохранитель **Ⓒ** (Рис. 3).

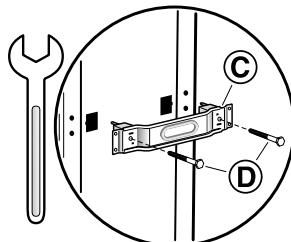
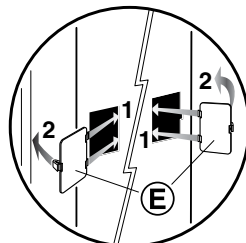
Для этого:

- Снимите защитную пластину **Ⓕ**
- Снимите предохранитель **Ⓒ**, повернув его на 90 градусов

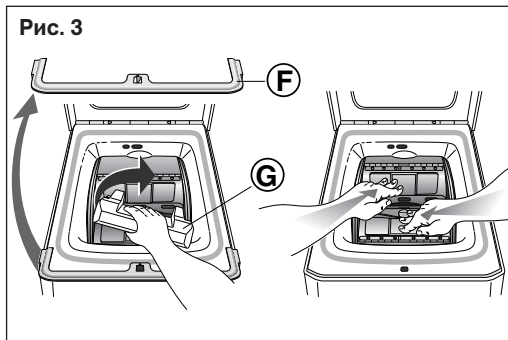

6 **⚠** Снимите держатели шлангов **①** и закройте отверстия предусмотренными для этого заглушками **②** (находятся в пакете с принадлежностями) (Рис. 4)!

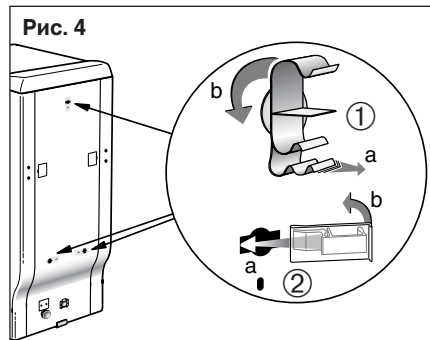

ⓘ Сохраните транспортировочные фиксаторы, так как они могут понадобиться при транспортировке стиральной машины.

ⓘ На заводе-изготовителе каждая стиральная машина проходит контроль качества. Поэтому в поддоне или в контейнере для моющих средств может оказаться немного воды, попавшей туда при тестировании машины.

Транспортировка

(в зависимости от модели)

Некоторые модели стиральной машины оборудованы выдвигающимися роликами, облегчающими ее транспортировку.

Чтобы поставить машину на ролики, поверните рычаг, расположенный снизу, влево до упора (Рис. 5).

⚠ Во время стирки машина всегда должна неподвижно стоять на ножках (рычаг вправо)!

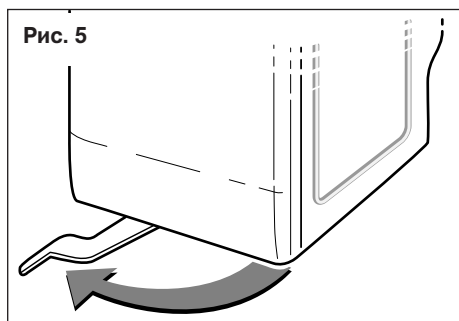

Подключение

Подача холодной воды

Подключение шланга подачи воды с ШЛАНГОМ СИСТЕМЫ ЗАЩИТЫ ОТ ПРОТЕЧЕК ВОДЫ AQUASTOP или без него, в зависимости от модели (Рис. 6).

- Минимальное давление воды: 0,1 МПа или 1 бар
- Максимальное давление воды: 1 МПа или 10 бар

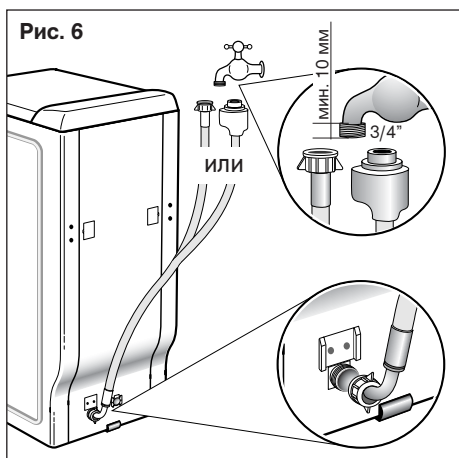

Слив воды

Подключите сливной шланг при помощи входящего в комплект колена и подсоедините его к канализации (Рис. 7.1 / 7.2).

Колено следует устанавливать на высоте 65-90 см от пола.

- ⚠ Зафиксируйте сливной шланг, чтобы он случайно не отсоединился.

Замена шланга подачи воды

При замене шланга убедитесь, что новый шланг имеет уплотнители по обоим концам.

- ℹ Регулярно проверяйте состояние шланга подачи воды и сливного шланга. Поврежденные шланги заменяйте только оригинальными. Их можно приобрести в нашей Сервисной службе.

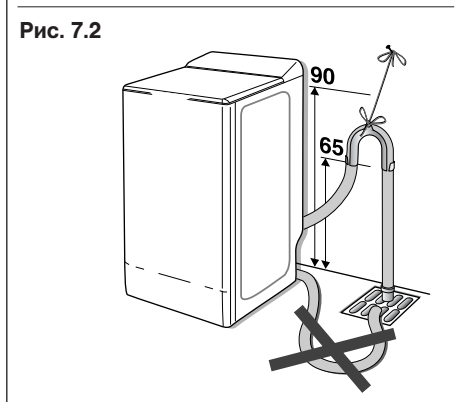
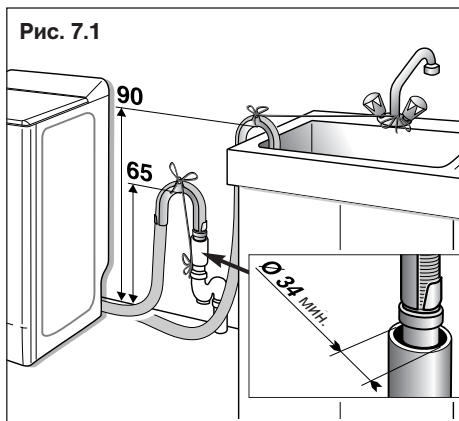

Подключение

Подключение к электросети

⚠ Стиральная машина подключается только к сети переменного тока через розетку с заземляющим контактом.

Напряжение сети должно соответствовать значению напряжения, указанному на заводской табличке стиральной машины.

Общая потребляемая мощность, а также расчетный ток предохранителей указаны на заводской табличке машины.

Убедитесь, что:

- вилка и розетка подходят друг к другу;
- кабель имеет достаточное сечение;
- устройства заземления установлены в соответствии с инструкциями.

⚠ **Замена сетевого кабеля**
В целях безопасности замена сетевого кабеля выполняется только авторизованной Сервисной службой.

Не используйте разветвители и удлинители. Если используется автомат защитного отключения тока утечки, то это должен быть прибор со следующим знаком: . Только наличие этого знака гарантирует соответствие действующим в настоящее время правилам.

Не вставляйте вилку в розетку и не вынимайте ее влажными руками. Вынимая вилку из розетки, не тяните за кабель.

Установка

Инструкции по технике безопасности

⚠ **Опасность травмирования!**

Стиральная машина имеет большой вес. Приподнимайте осторожно.

⚠ Замерзшие шланги могут разорваться/потрескаться. Не производите установку стиральной машины на открытом воздухе или в местах, где существует угроза замерзания.

Нельзя поднимать стиральную машину за выступающие части. Это может привести к повреждению стиральной машины.

Помимо приведенных здесь указаний могут действовать особые предписания соответствующих коммунальных служб.

В случае возникновения сомнений вызовите для подключения специалиста.

Поверхность для установки стиральной машины

Важно обеспечить устойчивость, чтобы стиральная машина во время отжима не “ходила”.

Площадка для установки должна быть неподвижной и ровной.

Для установки не подходят мягкие поверхности, например ковры или полы из вспененных материалов.

Рис. 8

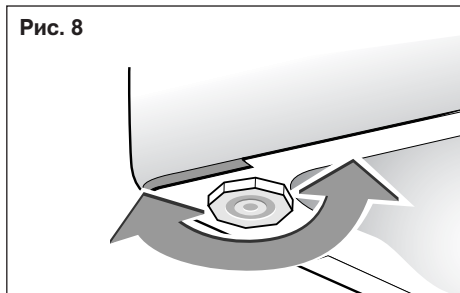

Регулируемые ножки:

(в зависимости от модели)

Многие модели на передней стенке имеют регулируемые ножки, которые используются для выравнивания положения машины. Чтобы установить стиральную машину в горизонтальном положении и обеспечить ее устойчивость:

- Слегка наклоните стиральную машину назад.
- Выкручивайте ножки в зависимости от степени неровности пола (Рис. 8).
- Проверьте устойчивость стиральной машины.

Международные символы ухода за одеждой

i В данную таблицу символов и обозначений включена вся необходимая информация для выбора оптимального типа стирки того или иного вида белья.

СТИРКА (тазик)										
	Обычная стирка	Деликатная стирка	Обычная стирка	Деликатная стирка	Обычная стирка	Деликатная стирка	Особо Деликатная стирка	Деликатная стирка	Ручная стирка	Не стирать
	Цифры, указанные внутри символа, означают максимально допустимую температуру стирки , превышать которую запрещается. Штрих под символом указывает на необходимость бережной стирки (в стиральной машине) , например, в режиме "Деликатная стирка". Количество штрихов обозначает количество циклов для синтетического белья и белья, чувствительного к механическому воздействию.									
ОТБЕЛИВАНИЕ (треугольник)										
	Отбеливание разрешено							Отбеливание запрещено		
ГЛАЖЕНИЕ (утюг)										
	Глажение при большой температуре		Глажение при средней температуре		Глажение при малой температуре		Глажение запрещено			
Точки означают диапазон значений температуры для утюгов с терморегулятором.										
ХИМИЧЕСКАЯ ЧИСТКА (круг)										
									Химическая чистка запрещена	
Буквы являются указаниями для работников химчистки. Каждая буква обозначает тип растворителя , подходящего для данного изделия. Штрих под кругом означает, что при химчистке данного белья существует ограничение по механическому воздействию, влажности и температуре.										
СУШКА в сушильной машине										
	Сушка с обычной тепловой нагрузкой			Сушка с пониженной тепловой нагрузкой			Сушка в сушильной машине запрещена			
Точки означают ступень сушки сушильной машины.										

© COFREET

Перед первой стиркой следует выполнить один цикл стирки без белья

Перед первой стиркой рекомендуется выполнить программу "Хлопок 90 °C без предварительной стирки" без белья с добавлением 1/2 мерной емкости универсального моющего средства. Это поможет удалить жидкость, возможно оставшуюся после проверки на заводе-изготовителе.

Удаление трудновыводимых пятен

Пятна от пота, крови, фруктов, вина или шоколада, как правило, удаляются использованием моющих средств с биодобавками. Пятна другого происхождения требуют обработки особыми средствами **перед** машинной стиркой. При использовании таких средств попробуйте вывести пятно в наиболее незаметном на вещи месте, после чего тщательно прополощите изделие. Всегда начинайте наносить пятновыводящее средство снаружи, чтобы избежать появления разводов.

ПЯТНА ОТ ТРАВЫ: Обработайте пятно уксусом или 90-градусным спиртом* (насколько позволяет ткань), прополощите изделие и затем стирайте его как обычно.

ПЯТНА ОТ ЧЕРНИЛ ИЛИ ФЛОМАСТЕРА: Приложите к пятну салфетку, чтобы впитать как можно большее количество чернил. Положите на пятно по чистой салфетке с обеих сторон ткани и прижмите их друг к другу. Для тканей из синтетических или искусственных волокон рекомендуется одну из салфеток смочить уксусом, другие ткани лучше смачивать 90-градусным спиртом* (насколько позволяет ткань).

ПЯТНА ОТ РЖАВЧИНЫ: Несильные пятна обработайте солью. Пропитайте соль лимонным соком и оставьте впитываться на ночь. На следующий день основательно прополощите вещь, после чего стирайте ее как обычно. Для удаления больших пятен используйте специальное средство от ржавчины, при этом строго соблюдайте инструкции на бирке белья.

ПЯТНА ОТ ЖЕВАТЕЛЬНОЙ РЕЗИНКИ: Охладите пятно кусочком льда. Как только оно затвердеет, удалите максимально возможное количество резинок. Оставшееся количество резинок удалите при помощи растворителя жиров*.

ПЯТНА ОТ СМАЗКИ ИЛИ СМОЛЫ: Используйте средство для удаления пятен*. При отсутствии специального средства обработайте пятно небольшим количеством свежего сливочного масла, дайте впитаться, а затем обработайте пятно скипидаром*.

ПЯТНА ОТ КРАСКИ: Не дайте пятну от краски высохнуть, а сразу обработайте его растворителем - водой, скипидаром* или легким бензином*. Затем обработайте пятно мылом и прополощите.

ПЯТНА ОТ СВЕЧНОГО ВОСКА: Удалите максимально возможное количество воска самостоятельно. После этого с обеих сторон ткани приложите к пятну салфетки и утюгом расплавьте оставшийся воск.

ПЯТНА ОТ КОСМЕТИКИ: С лицевой стороны приложите к пятну салфетку, а с изнаночной стороны смочите ткань 90-градусным спиртом*, насколько позволяет ткань. Это не даст пятну впитаться глубоко в волокна ткани. Кроме того, можно использовать растворитель жиров (например трихлорэтилен*).

ПЯТНА ОТ КОФЕ И ЧАЯ:

- на белой х/б ткани: Смочите ткань перекисью водорода*, а затем стирайте как обычно.
- на цветной ткани: Пропитайте пятно уксусным раствором (2 ст. л. уксуса на 0,25 л воды), а затем стирайте как обычно.
- на шерсти: Смочите пятно смесью равных частей спирта* и чистой воды, а затем стирайте как обычно.

ПЯТНА ОТ ШОКОЛАДА, ФРУКТОВ, СОКА, ВИНА: Пропитайте пятно уксусным раствором (2 ст. л. уксуса на 0,25 л воды). Хорошо прополощите и стирайте белье как обычно.

ПЯТНА ОТ ЖИРА: Посыпьте свежее пятно тальком. Дайте впитаться, после чего удалите лишний тальк мягкой щеткой. Обработайте пятно растворителем жиров, например бензином*. Прополощите и стирайте белье как обычно.

ПЯТНА ОТ КРОВИ: Как можно быстрее поместите белье с пятном в холодную подсоленную воду, затем стирайте как обычно.

ПЯТНА ОТ КЕТЧУПА ИЛИ ТОМАТНОГО СОКА: Приготовьте раствор из равных частей глицерина и воды. Замочите белье на час, затем стирайте как обычно.

ИСПОЛЬЗОВАНИЕ ПЯТНОВЫВОДИТЕЛЕЙ Противопожарные меры:

(*) При использовании в вышеприведенных случаях рекомендованных средств перед загрузкой в стиральную машину белье следует тщательно прополоскать.

- При использовании имеющихся в продаже средств для удаления пятен четко соблюдайте инструкции по их применению.

 Пятна, оставшиеся на ткани после стирки, сушки или глажения, вывести будет уже невозможно.

Подготовка белья к стирке

Подготовка белья к стирке

⚠ Посторонние предметы (монеты, канцелярские скрепки, гвозди или булавки и т. п.) могут повредить как белье, так и барабан стиральной машины.

- Выньте из карманов белья посторонние предметы.
- Вытряхните песок из карманов и отворотов.
- Застегните молнии, чехлы на кнопках.
- Снимите с занавесок отделку или поместите ее в сетку/мешочек.

- В сетке или наволочке необходимо стирать:
 - тонкое белье, например колготки, занавески
 - мелкое белье, например носки или носовые платки
 - бюстгалтеры с застежками (застежки во время стирки могут оторваться и стать причиной повреждения стиральной машины)
- Выверните наизнанку брюки, вязаные вещи и трикотаж - футболки, толстовки и т. п.

Не превышайте указанное количество белья при загрузке

Хлопок / цветное белье / смесовые ткани	5 кг
Синтетика	2,5 кг
Шерсть	1,5 кг
Тонкое белье / шелк	1 кг

Ориентировочный вес некоторых “легких” сухих вещей

Льняная простыня (1-спальн.)	400-500 г	Футболка х/б большого размера	150 г
Льняная простыня (2-спальн.)	800 г	Кухонное полотенце	100 г
Наволочка	200 г	Скатерть	250 г
Легкая ночная рубашка	150 г	Женское белье	50 г
Детские колготки	120 г	Детские вещи из синтетики	50 г
Брюки	500 г	Носки	20 г
Мужская сорочка, х/б или полиэстер ..	200 г	Пижама	250 г

Ориентировочный вес некоторых “тяжелых” сухих вещей

Джинсы	0,8-1 кг	Детская махровая пижама	100 г
Махровое банное полотенце	700 г	Купальный халат	1200 г
Махровое ручное полотенце	300 г	Свитер	250 г
Спортивные брюки	350 г	Чехол от перины	1500 г

Загрузка белья

⚠ Опасность взрыва!

Загрузка в машину белья, предварительно обработанного чистящими средствами, содержащими растворители, например, пятновыводителями, бензином, может привести к взрыву. Такое белье следует предварительно тщательно прополоскать вручную.

⚠ Посторонние предметы, попавшие в барабан стиральной машины, могут повредить белье. Прежде чем загрузить белье, проверьте, нет ли в барабане посторонних предметов.

Открытие стиральной машины

- Поднимите крышку
- Нажмите кнопку открывания крышки барабана

- Расправьте белье и уложите его в барабан, не утрамбовывая. Крупные и мелкие вещи кладите попеременно. Вещи разных размеров лучше распределяются при отжиме.

ⓘ Соблюдайте норму загрузки (см. также ТАБЛИЦУ ПРОГРАММ). Чрезмерная загрузка приводит к снижению качества стирки и образованию складок.

При недостаточной загрузке автоматически снижаются объемы потребления стиральной машиной воды и электроэнергии.

- Закройте крышку барабана. Следите за тем, чтобы белье не оказалось между барабаном и его крышкой.

⚠ Убедитесь, что крышка барабана закрыта правильно.

Добавление моющих средств



Рис. 9

- ① | Отделение для предварительной стирки (порошок)
- ② || Отделение для основной стирки (порошок или жидкость)
- ③ ⚗ Смягчитель
- ④ ⚠ Отбеливающие средства

 : Стиральный порошок

 : Жидкое моющее средство

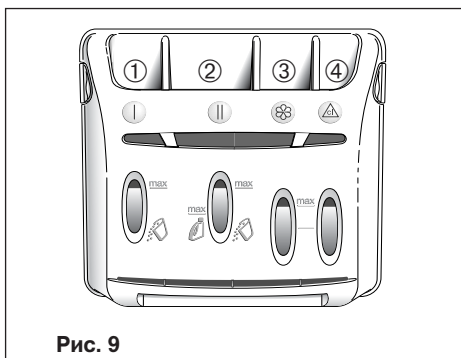
⚠ В отделение для основной стирки можно добавлять как порошок, так и жидкое моющее средство. Для программ с предварительной стиркой и/или с ЗАДЕРЖКОЙ СТАРТА (в зависимости от модели) использовать жидкие моющие средства запрещается!

⚠ Концентрированные смягчители разбавляйте теплой водой!

⚠ Концентрированные отбеливающие средства также обязательно следует разбавлять водой!

⚠ Запрещается превышать отметку максимального уровня "MAX"!

⚠ Запрещается добавлять моющие средства непосредственно в барабан!

Добавление моющих средств

Производители дозировку моющего средства соответственно:

- Уровню жесткости воды. Информацию о жесткости воды Вы можете получить в службе водоснабжения.
- Количеству белья.
- Степени загрязнения.
- Инструкциям на упаковке моющего средства.

Для дозировки жидких моющих средств используйте специальные мерные емкости.

⚠ Опасность отравления!

Храните моющие средства и средства по уходу в недоступном для детей месте.

Панель управления

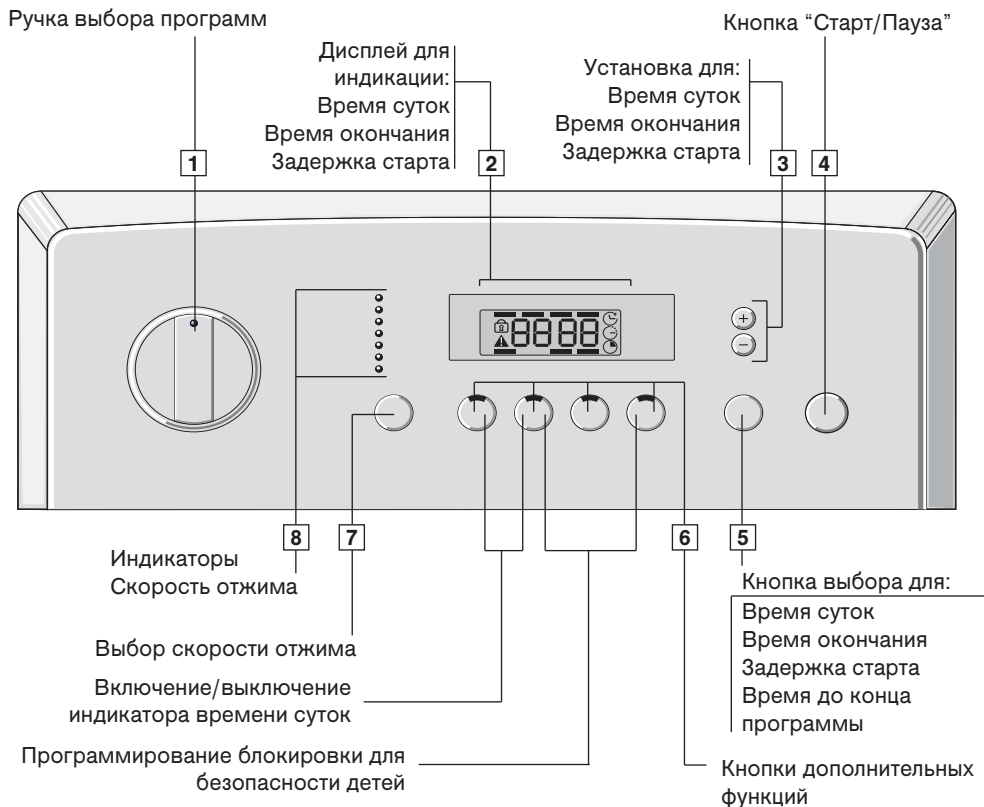

Указание

Ознакомьтесь с элементами управления и дисплеем.

Перед первым включением или после отключения электроэнергии необходимо выполнить настройку времени.

Дисплей

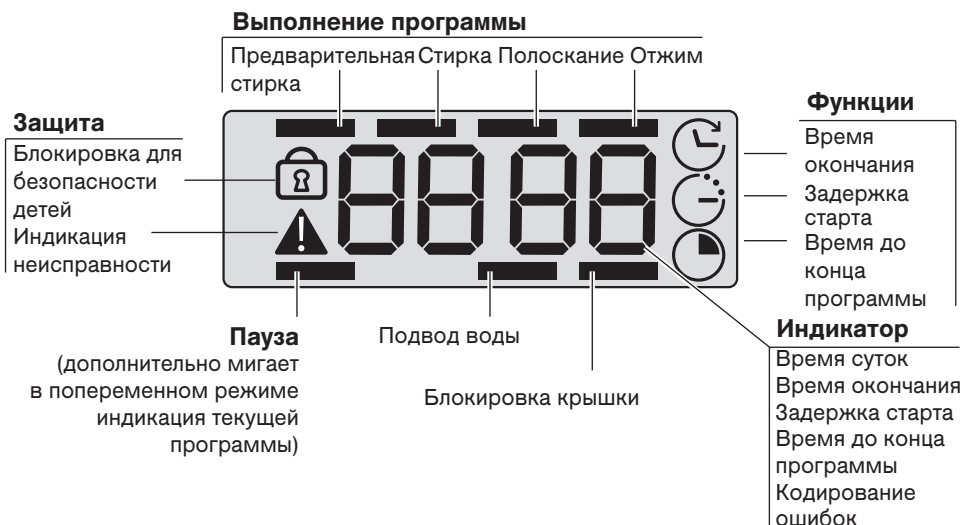

Время суток

Эта установка необходима для функции “Время окончания”, см. с. 17.

Время окончания ☹

С помощью этой функции устанавливается время окончания программы.

Задержка старта ☹

С помощью этой функции устанавливается время задержки старта в часах в диапазоне 1-24 ч.

Время до конца программы ☹

Индикатор оставшегося времени до конца программы.

Другие индикаторы

Для информации на дисплее отображаются следующие закодированные сигналы. Их расшифровку см. в главе САМОСТОЯТЕЛЬНОЕ УСТРАНЕНИЕ НЕИСПРАВНОСТЕЙ.



Дисплей

Индикаторы перед запуском программы

Четыре верхних штриха последовательно загораются на короткий промежуток времени в последовательности слева направо или справа налево.

Индикатор функции “ВРЕМЯ ОКОНЧАНИЯ”









Индикатор функции “ЗАДЕРЖКА СТАРТА”

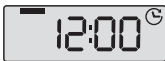

Выполнение программы

Четыре верхних штриха последовательно загораются в порядке слева направо во время выполнения отдельных этапов программ:

	Индикатор функции “Время окончания”	Индикатор функции “Время до конца программы”
Предварительная стирка		
Основная стирка		
Полоскание		
Отжим		

Настройка функций

i Все указанные на индикаторах значения, приводимые в данном Руководстве по эксплуатации, служат только в качестве примера. В зависимости от модели, выбора программы и времени программирования возможны различные варианты индикации.

Установка времени суток

Индикатор

Общие рекомендации

i После подключения сетевого кабеля или после отключения электроэнергии мигает индикатор времени суток. Установите время суток. Настройка времени суток необходима только для функции "Время окончания". Для функций "Задержка старта" и "Время до конца программы" установка текущего времени суток необязательна.

Примечание: Точность хода встроенных часов зависит от точности соответствия реальной частоты напряжения питающей сети номинальному значению 50 Гц.

Установка времени суток

- Установите программу с помощью **1** ручки выбора программ.
- Нажмите и удерживайте кнопку **5**. Замигает символ функции "ВРЕМЯ СУТОК".
- Коротко нажмите кнопку **5**; теперь замигает индикация часов без минут. Установите время суток с помощью кнопок **3** (значение последовательно изменяется до макс. 24 ч.).
- Коротко нажмите кнопку **5**; теперь замигает индикация минут. Установите значение минут с помощью кнопок **3** (значение последовательно изменяется).
- Для сохранения установки:
 - коротко нажмите кнопку **5**.

i Сохранение установки времени суток может выполняться с помощью нажатия любой другой кнопки. Автоматическое сохранение без нажатия кнопки выполняется через прим. 20 с.

Как только установка времени суток будет подтверждена, на индикаторе перед отображением установки функции "ВРЕМЯ ОКОНЧАНИЯ" ☺ на короткое время появится значение времени суток.

Летнее/зимнее время

Обратите внимание, что при переходе на летнее/зимнее время необходимо выполнить соответствующую настройку времени суток.

При отключении электроэнергии во время выполнения программы

Выполнение программы продолжится, как только будет возобновлена подача электроэнергии. При установке функции "ВРЕМЯ ОКОНЧАНИЯ" мигает символ этой функции. ОТСЧЕТ ВРЕМЕНИ СУТОК на время отключения электроэнергии приостанавливается.

Индикация времени суток при выключенной машине

Даже если ручка выбора программ установлена в положение "Выкл", Вы можете постоянно вызывать отображение времени суток.

- Для активации нажмите и удерживайте обозначенные кнопки выбора опций **6** в течение нескольких секунд.
- На дисплее будет постоянно отображаться время суток.
- Для деактивации нажмите и удерживайте эти же кнопки выбора опций **6** в течение нескольких секунд.

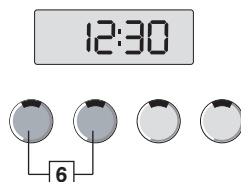
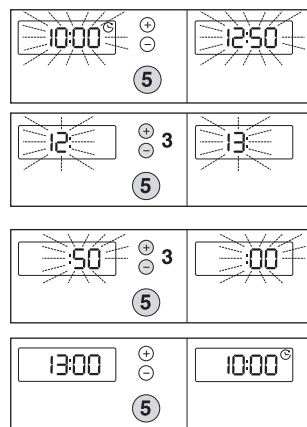

Настройка функций

Установка функции “Время окончания”

С помощью кнопки [5] осуществляется выбор функции “ВРЕМЯ ОКОНЧАНИЯ”, а с помощью кнопок [3] - ее НАСТРОЙКА. Настройка выполняется с шагом в 15 минут, максимальное значение составляет 24 часа.

(i) Продолжительность программы определяется установкой функции “Время окончания”. Значение продолжительности программы прибавляется к текущему значению времени суток, после чего сумма округляется до ближайшей четверти часа.

До окончания программы:

- Установка функции “ВРЕМЯ ОКОНЧАНИЯ” отображается постоянно (без мигания или отсчета).
- Четыре верхних штриха загораются последовательно до запуска программы.
- Во время работы программы верхние штрихи отображают ход ее выполнения.
- Программа завершена, если на дисплее появляется сообщение “Стоп”.

(i) Продолжительность программы может зависеть от функции распознавания пенообразования и дисбаланса.

Индикатор

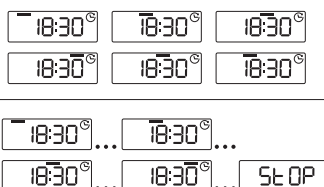
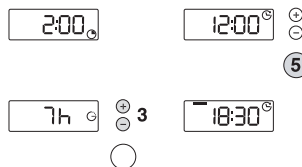

Установка функции “ЗАДЕРЖКА СТАРТА”

С помощью кнопки [5] осуществляется выбор функции “ЗАДЕРЖКА СТАРТА”, а с помощью кнопок [3] устанавливается продолжительность ЗАДЕРЖКИ СТАРТА в часовом интервале от 24 до 1 ч.

Выполнение функции “ЗАДЕРЖКА СТАРТА”:

- ИНДИКАЦИЯ ФУНКЦИИ “ЗАДЕРЖКА СТАРТА” происходит в часовом интервале от 24 до 1 часа, и далее в минутах в интервале от 59 до 1 минуты.
- Четыре верхних штриха загораются последовательно до окончания выполнения функции “ЗАДЕРЖКА СТАРТА”.
- Программа запускается. Отображается продолжительность программы.

(i) С помощью кнопки [5] осуществляется выбор между индикацией установок функций “ВРЕМЯ ОКОНЧАНИЯ” и “ЗАДЕРЖКА СТАРТА”.

Индикатор

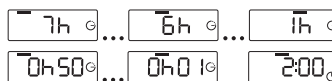
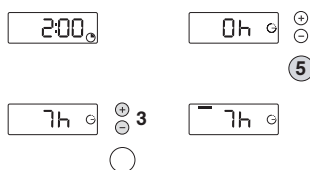

Настройка функций

Индикация функции “Время до конца программы”:

ИНДИКАЦИЯ ФУНКЦИИ “ВРЕМЯ ДО КОНЦА ПРОГРАММЫ”  происходит в часах и минутах:

- В зависимости от выбора программы отображается ее продолжительность.

К сведению: Если при выборе последней программы была активирована функция “ВРЕМЯ ОКОНЧАНИЯ”, ее значение останется сохраненным.

- По окончании выполнения функции “ЗАДЕРЖКА СТАРТА” , как только начнется выполнение программы.

До окончания программы:

- Отсчет функции “ВРЕМЯ ДО КОНЦА ПРОГРАММЫ” происходит в минутах.
- Последовательно загорающиеся четыре верхние штриха отображают ход выполнения программы. Программа завершена, если на дисплее появляется сообщение “Стоп”.

Индикатор

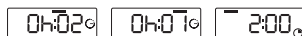

Выбор индикации функции “Время до конца программы”

С помощью кнопки **5** осуществляется выбор функции “ВРЕМЯ ДО КОНЦА ПРОГРАММЫ” .

- Если работа стиральной машины было настроена с активацией функции “ВРЕМЯ ОКОНЧАНИЯ”, во время выполнения программы отображается установка функции “ВРЕМЯ ДО КОНЦА ПРОГРАММЫ”.

- Перед запуском программы загораются символ функции “ВРЕМЯ ДО КОНЦА ПРОГРАММЫ” и символ .

- Символ  мигает в течение нескольких секунд. После этого индикатор переключается на отображение функции “ЗАДЕРЖКА СТАРТА”. Сразу после запуска программы появляется индикация функции “ВРЕМЯ ДО КОНЦА ПРОГРАММЫ”.

Индикатор

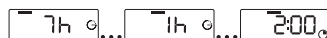
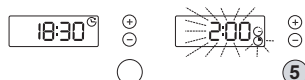
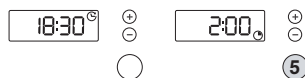

Блокировка для безопасности детей* (в зависимости от модели)

Вы можете защитить стиральную машину от непреднамеренного изменения установленных функций и предотвратить нежелательное изменение программы.

- Для активации одновременно нажмите на обозначенные кнопки выбора опций **6**.
- Для деактивации одновременно нажмите эти же кнопки выбора опций **6**.

-  **Блокировка для безопасности детей может быть активирована или деактивирована в любой момент. Если ручка выбора программ **1** установлена в положение “Выкл”, блокировка для безопасности детей отключена.**

Индикатор

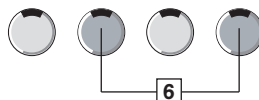
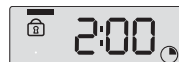

Настройка программ

Общие рекомендации

В большинстве случаев кнопки следует нажимать коротко, случаи исключения описаны в соответствующих главах, например, при установке времени суток.

Изменение индикации

Для изменения индикации с помощью кнопки [5] следует выбрать другой индикатор и нажать кнопку “Старт/Пауза” [4].

Отображаемые функции	Возможные изменения		
	После установки и перед подтверждением	После подтверждения и перед запуском программы	Во время выполнения программы
Время окончания	Задержка старта или Время до конца программы	Задержка старта	Время до конца программы
Задержка старта	Время окончания или Время до конца программы	Время окончания	
Время до конца программы	Время окончания или Задержка старта		Время окончания

Подтвердить

- Запуск программы происходит сразу после нажатия кнопки “Старт/Пауза” [4].
- Если для программы установлены функции “Задержка старта” или “Время окончания”, кнопку “Старт” нажимать не нужно.

Отменить

- Для отмены следует установить ручку выбора программ [1] в положение “Выкл”. Будут отменены все предварительные установки, время запуска или блокировка для безопасности детей.

Пауза

- Нажмите кнопку “Старт/Пауза” [4], чтобы прервать выполнение программы. Начнет мигать штрих “Пауза” и текущий на данный момент времени штрих, отображающий ход выполнения программы.
- Нажмите кнопку “Старт/Пауза” [4] и перезапустите программу.

i При установке функции “Время окончания” или “ЗАДЕРЖКА СТАРТА” в течение времени до принятия установки перед запуском программы Вы можете в любой момент открыть барабан, не прерывая программу и не запуская ее повторно (для разблокировки крышки может понадобиться 1-2 минуты).

Настройка программ

Выбор вида белья

Для выбора вида белья и температуры или специальной программы (полоскание, отжим) установите ручку выбора программ **1** на нужную программу. См. главу “Выбор программы”.

Контрольные лампочки
и/или индикатор



Выбор скорости отжима или остановки полоскания

Оптимальная скорость отжима предлагается выбранной программой.

С помощью короткого нажатия кнопки **7** Вы можете:

- выбрать другую скорость отжима (A);
- выбрать деликатный отжим (B). Программа завершается на 100 об/мин;
- или выбрать остановку полоскания (C);
Белье остается в воде, в которой производилось последнее полоскание.

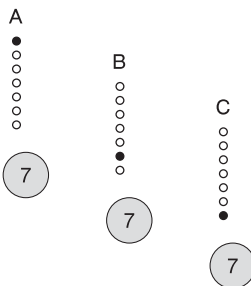

Выбор кнопок дополнительных функций

Для выбора дополнительных функций нажмите одну или несколько кнопок дополнительных функций **6**. См. также главу “КНОПКИ ДОПОЛНИТЕЛЬНЫХ ФУНКЦИЙ”.



Настройка программ

⚠ Перед включением стиральной машины убедитесь, что сетевой кабель подключен в розетку, а водопроводный кран открыт. Убедитесь, что крышка и барабан закрыты правильно.

Выбор программы	Контрольные лампочки и/или индикатор
• С помощью ручки выбора программ 1 выберите нужную программу.	“Время окончания” или “Время до конца программы” Макс. скорость отжима
• Отмените при необходимости с помощью кнопки 7 выбранную скорость отжима, см. таблицу на с. 26.	Выбранная скорость отжима
• Выберите при необходимости с помощью кнопок дополнительных функций 6 дополнительные функции.	Контрольные лампочки выбранных дополнительных функций
• Запустите программу с помощью кнопки “Старт/Пауза” 4 или	Штрихи индикации хода выполнения программы и оставшегося времени до конца программы.
• ... выберите с помощью кнопки установку функции 5 “ЗАДЕРЖКА СТАРТА” или “Время окончания”. Настройка выполняется с помощью кнопок “+/-” 3 .	Продолжительность установки функций “Задержка старта” или “Время окончания”, последовательное мигание четырех верхних штрихов индикации.

Добавление белья и изменение программ

Добавление или выемка белья

(во время отжима выполнение функции невозможно)

- Нажмите кнопку “Старт/Пауза”, **4** чтобы прервать выполнение программы. Начнет мигать штрих “Пауза” и текущий на данный момент времени штрих индикации хода выполнения программы.
- При необходимости вложите или выньте белье (для разблокировки крышки может понадобиться 1-2 минуты).
- Нажмите кнопку “Старт/Пауза”, **4** чтобы перезапустить программу.

i При установке времени задержки старта в течение времени до принятия установки перед запуском программы Вы можете в любой момент открыть барабан, не прерывая программу и не запуская ее повторно.

Дисплей

Во время паузы

После паузы



Отмена выполнения программы

Если вы хотите досрочно завершить программу:

- Установите ручку выбора программ **1** в положение “Выкл”.

i Барабан **не** останавливается отверстием крышки вверх.

! Внимание! При стирке с температурой 90°/60 °C барабан может быть горячим!

Контрольные лампочки и индикатор

Выкл.

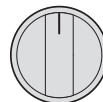

Окончание программы

- Чтобы белье было легче вынимать, по окончании программы барабан автоматически останавливается отверстием крышки вверх.
- Установите ручку выбора программ **1** в положение “Выкл”.

Контрольные лампочки и индикатор



! (1) - По окончании программы, когда отображается сообщение “Стоп”, возврат в режим программирования выполняется с помощью нажатия одной из кнопок **2** или **4**.

(2) - В целях безопасности рекомендуется по окончании программы вынуть вилку сетевого кабеля из розетки и закрыть водопроводный кран.

При повторном включении не забудьте установить правильное время суток!

Выбор программы

Основные программы

Выберите нужную программу. См. таблицу программ.

Максимальные значения скорости отжима программ - см. таблицу на с. 26.

Стирка с кипячением 90 °C

Энергоемкая программа для стирки изделий из текстиля, допускающего кипячение, например, белья из хлопка или льна.

Для защиты сливных шлангов горячая вода после стирки смешивается с холодной водой для охлаждения.

Цветное белье 60 °C + кнопка "Интенсивная стирка"

Для сильно загрязненного белья, например, из хлопка или льна. Энергосберегающая программа. За счет увеличения продолжительности стирки и меньшего потребления энергии достигается эффект, соответствующий стирке при температуре 90 °C.

Цветное белье 60 °C + "Предварительная стирка"

Для сильно загрязненного белья из прочных тканей.

Цветное белье стирка в холодной воде*, 30°, 40°, 60 °C

Для белья из прочных тканей.

Короткая стирка 40°/30 мин

Для не сильно загрязненного белья с макс. объемом загрузки до 2,5 кг. Для освежения х/б белого белья, цветного белья или прочной синтетики. Температура воды для стирки автоматически выставляется на 40 °C. Время выполнения программы составляет 30 минут.

 **Для данной программы количество моющих средств следует уменьшить вдвое!**

Шерсть стирка в холодной воде, 30 °C

Для тканей из шерсти или с ее добавлением, например кашемира, мохера или ангоры, подходящего для автоматической и ручной стирки.

Шерсть/Шелк стирка в холодной воде**

Специальная программа бережной стирки для шелковых изделий, пригодных для ручной и автоматической стирки.

Шелк 30°С

Специальная программа для шелковых изделий, пригодных для ручной и автоматической стирки при температуре 30 °C.

Деликатная стирка стирка в холодной воде* 30°, 40°С*

Для тонкой ткани, пригодной для стирки, например хлопка, синтетики или смесовых тканей (например, занавесок).

Без отжима между полосканиями.

Синтетика стирка в холодной воде*, 30°, 40°, 60 °C

Для не требующего ухода белья из хлопка, льна, синтетических или смесовых тканей.

Дополнительные программы

Полоскание

Отдельная программа для полоскания с последующим отжимом. Для белья, не требующего особого ухода.

Отжим

Отдельная программа для отжима. Вода, которая использовалась при стирке или полоскании, перед отжимом откачивается.

Дополнение

 Для программ "Полоскание" и "Отжим" выбирайте соответствующую скорость отжима - см. таблицу на с. 26.

* В зависимости от модели

** Программа с очень низким механическим воздействием и без промежуточного отжима во время полоскания. Программа завершается на 600 об/мин.

Кнопки дополнительных функций

ПРЕДВАРИТЕЛЬНАЯ СТИРКА

Для сильно загрязненного белья из прочного текстиля, например из хлопка или льна. Температура воды при предварительной стирке составляет прим. 30 °С. Для программ “Шерсть” и “Деликатная стирка” выбор функции предварительной стирки недоступен.

 При прерывании предварительной стирки вода откачивается из машины, а выбранная программа стирки продолжается.

 В специальный контейнер “1” следует добавить моющие средства!

ЛЕГКОЕ ГЛАЖЕНИЕ

Деликатный последний отжим на низких оборотах для предотвращения образования складок.

ИНТЕНСИВНАЯ СТИРКА

Для сильно загрязненного белья. В программах “Стирка с кипячением”, “Цветное белье” и “Синтетика” увеличивается время активной стирки, а при установке 30–60 °С температура стирки повышается на 4 °С.

ДОПОЛНИТЕЛЬНОЕ ПОЛОСКАНИЕ

Специально для чувствительной и аллергической кожи, а также в случае использования особо мягкой воды. К программе добавляется еще одно полоскание.

Изменение программ

Изменение программ

Изменения вносятся до нажатия кнопки “Старт/Пауза” .

 При изменении программы во время ее выполнения раздаются следующие звуковые сигналы:

- короткий звуковой сигнал для всех допустимых изменений.
- двойной короткий звуковой сигнал для всех недопустимых изменений.

- непосредственно после запуска программы

Измените программу (например, вместо “Хлопок” выберите “Деликатная стирка” и т.д.). Затем повторно нажмите кнопку “Старт/Пауза” .

- при выполнении программы стирки

Измените программу (например, вместо “Деликатная стирка” выберите “Хлопок” и т.д.). Затем повторно нажмите кнопку “Старт/Пауза” . Часть воды может быть откачана. Программа начинает выполняться с начала.

Во время выполнения программы температуру можно изменять без дополнительного нажатия кнопки “Старт/Пауза”.

Скорость отжима при стирке доступна для изменения в любой момент.

В ходе выполнения программы можно включать и выключать все **дополнительные функции**, если они еще не выполнены.

Исключения при легком глажении и интенсивной стирке. Из этих программ может быть выбрана только одна.

- при выборе функций “Время запуска” или “Время окончания”

Все изменения в программах, выполненные при выборе времени запуска, сохраняются.



Установки функций “Время запуска” или “Время окончания” могут изменяться в любой момент, например, с помощью кнопки , установленной в положение “18 часов”.

С помощью нажатия кнопки  можно выбирать индикацию функций “Время окончания”, “Время запуска” и “Время до конца программы”.

Если программу следует запустить немедленно, обнулите время запуска и нажмите кнопку “Старт/Пауза”.

Активация и деактивация всех доступных **дополнительных функций** может быть выполнена при выборе времени запуска.

- по окончании программы

При появлении на дисплее  сообщения “Стоп” возможен выбор новой программы без предварительной установки ручки выбора программ  в положение “Выкл”.

Скорость отжима

Установка скорости отжима

С помощью кнопки [7] может быть выбрана скорость отжима, соответствующая виду белья.

Значения скорости отжима		Переменные величины			
в зависимости от модели		1300	1200	1100	1000
	Стирка с кипячением / цветное белье	1300	1200	1100	1000
	Синтетика*	1000	1000	1000	1000
	Шерсть 30 °C*	800	800	800	800
	Шерсть/шелк, стирка в холодной воде*	600	600	600	600
	Деликатная стирка*	600	600	600	600
	Шелк 30 °C*	600	600	600	600
	Короткая стирка 40 °C / 30 мин	1000	1000	1000	1000
	Полоскание	макс.	макс.	макс.	макс.
	ОТЖИМ	макс.	макс.	макс.	макс.
	ДЕЛИКАТНЫЙ ОТЖИМ**	100	100	100	100
	ОСТАНОВКА ПОЛОСКАНИЯ***	–	–	–	–

* В программах “Синтетика”, “Деликатная стирка” и “Шерсть/шелк” скорость отжима ограничивается автоматически.

** Деликатный отжим: последний отжим на 100 об/мин

*** Остановка полоскания: белье остается в воде, в которой производилось последнее полоскание.

ОСТАНОВКА ПОЛОСКАНИЯ

Для тонких текстильных изделий и занавесок. Белье остается в воде, в которой производилось последнее полоскание.

В программах “Деликатная стирка” и “Шерсть/Шелк” выполняется промежуточный кратковременный отжим белья.

Попеременно мигают штрихи индикации “Отжим” и “Пауза”.

- Машина опорожняется, и белье отжимается.

С помощью кнопки [7] осуществляется выбор одной из подходящих скоростей отжима. На дисплей выводится время, оставшееся до окончания программы. По окончании программы на дисплее появляется сообщение “Стоп”.

- Машина должна быть опорожнена.

С помощью кнопки [7] выберите деликатный отжим при 100 об/мин. Белье деликатно отжимается. На дисплей выводится время, оставшееся до окончания программы.

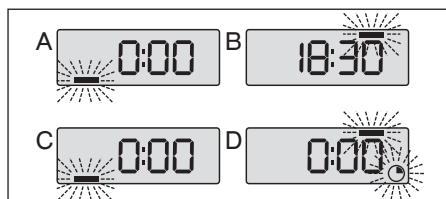

Указание: Белье можно вынимать только после появления на дисплее сообщения “Стоп”.

Крышки барабана находятся в верхнем положении. Теперь их можно открыть и вынуть белье из барабана.

Функции безопасности

Блокировка крышки

С началом выполнения программы крышка стиральной машины блокируется. Разблокировка крышки происходит по окончании программы или при активации функции "ОСТАНОВКА ПОЛОСКАНИЯ". Если запрограммированы функции "Задержка старта" или "ВРЕМЯ ОКОНЧАНИЯ", в течение всего времени до принятия установки крышка не блокируется.

Если крышку необходимо открыть при выполнении программы, коротко нажмите кнопку "Старт/Пауза" - . Через прим. 1-2 минуты блокировка крышки будет снята.

i Во избежание ожога блокировка крышки не снимается, пока вода не остынет.

Защита от переполнения

При работе стиральной машины осуществляется непрерывный контроль уровня воды.

Защита при отжиге

Стиральная машина оснащена предохранителем, который сокращает скорость отжима в случае возникновения сбоя в распределении нагрузки.

В этом случае белье отжимается не до конца. Равномерно распределите белье в барабане и запустите отжим еще раз.

⚠ Перед включением стиральной машины убедитесь, что сетевой кабель подключен в розетку, а водопроводный кран открыт.

Убедитесь, что все крышки закрыты.

В целях безопасности рекомендуется по окончании программы вынуть вилку сетевого кабеля из розетки и закрыть водопроводный кран.

В случае отключения электроэнергии с возобновлением ее подачи программа начнет выполняться с места, на котором она была остановлена.

ТЕСТОВАЯ ПРОГРАММА

Программа..... **ХЛОПОК 60°С**
Загрузка **5 кг**

Настройка программы для проверки в соответствии с нормами EN 60 456 и IEC 60 456.

Чистка и уход

⚠ Опасность поражения электрическим током!

Перед чисткой или процедурами по уходу всегда отключайте стиральную машину от сети.

Никогда не мойте стиральную машину струей воды.

⚠ Опасность взрыва!

Ни в коем случае не используйте для чистки растворители.

⚠ Опасность замерзания!

В случае, если машина будет подвержена отрицательным температурам, следует отсоединить водопроводный кран, а машину полностью опорожнить.

При этом из резервуара будет удалена лишняя вода.

Корпус

При мытье корпуса используйте только мыло и воду.

Панель управления, подставка и т. п.

протираются исключительно влажной тряпкой.

Запрещается использовать:

- чистящие средства
- металлические или синтетические губки
- средства на спиртовой основе (спирт, растворители и т. п.)

Внутренние узлы

Рекомендуется:

- По окончании стирки открывать крышку на несколько часов.
- Примерно раз в месяц мыть мыльной водой пластиковые и резиновые детали. После чего тщательно промывать их водой, чтобы на них не осталось мыла.
- Также рекомендуется регулярно выполнять программу стирки при 90 °С.

Контейнер для моющих средств

Регулярно выполняйте очистку контейнера для моющих средств. Для этого:

- Чтобы вынуть контейнер, одновременно нажмите на фиксаторы (Рис. 10). Выньте контейнер из держателя (Рис. 10).
- Выньте детали (Н) на задней стенке контейнера (I) и снимите деталь (J) с передней панели (Рис. 11).
- Промойте их под струей воды. Полностью опорожните контейнер.
- Установите в обратном порядке все детали на место. Вставьте контейнер для моющих средств на место.

Рис. 10



Рис. 11



Очистка фильтра

⚠ Нерегулярная очистка фильтра насоса может снизить мощность машины.

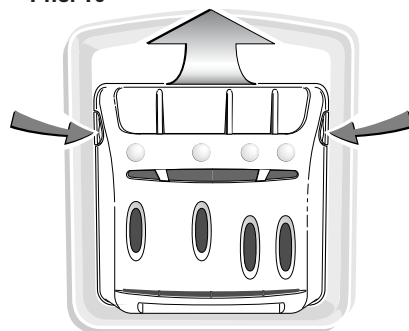
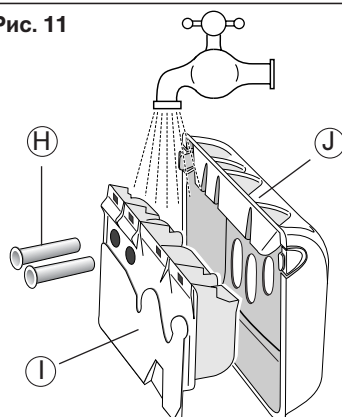
Очистка фильтра насоса

Данный фильтр улавливает мусор и мелкие предметы, например оторвавшиеся при стирке пуговицы, попавшие в камеру машины.

Порядок очистки:

- Откройте крышки барабана.
На дне барабана расположена деталь **(A)**, захватывающая белье при вращении барабана (Рис. 12).

Рис. 12

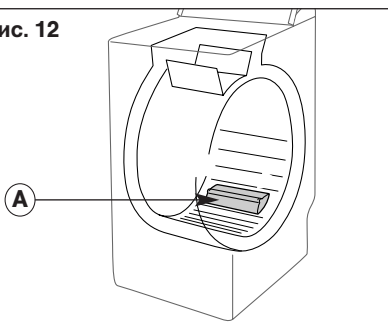

Снимите захват (Рис. 13).

Рис. 13

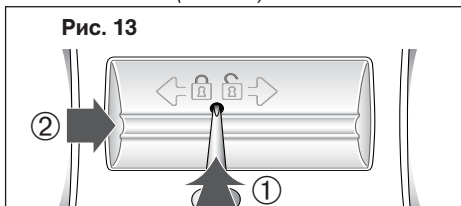

Для этого:

- Вставьте штифт (например карандаш или отвертку) в отверстие захвата **(A)**.
- Наклоните штифт вниз и одновременно с этим сдвигайте захват **(A)** вправо, пока он не выйдет из фиксатора.
- Выньте захват белья **(A)**.

- Проверните барабан к передней части машины (Рис. 14).

Рис. 14

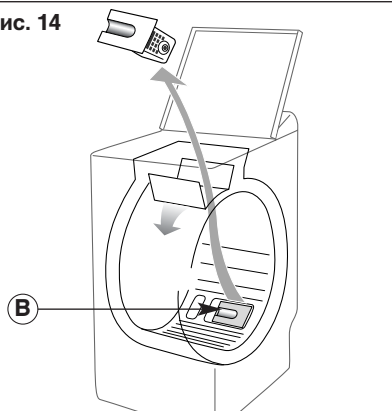

- Выньте фильтр насоса **(B)** из держателя (Рис. 14).
- Удалите из него мусор и мелкие предметы.
- Промойте фильтр под струей воды (Рис. 15).

Рис. 15

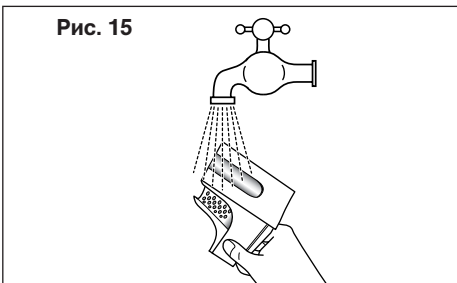

- Вставьте фильтр до упора обратно в держатель.
- Установите держатель **(A)** на место. Сдвигайте захват **(A)** влево, пока он не встанет в держатель и не раздастся щелчок (Рис. 16).

Рис. 16

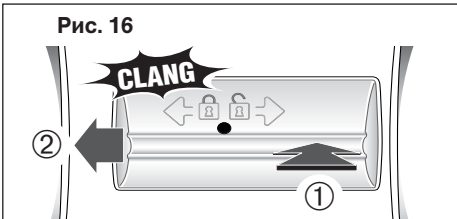

Самостоятельное устранение неисправностей

В этой главе приводится описание самостоятельного устранения незначительных неисправностей.

Неисправности стиральной машины отображаются на дисплее.

Мигающий индикатор

Причины / устранение

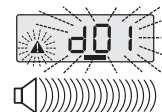

Нет подачи воды: Не открыт водопроводный кран.

- Задержка после запуска программы:
 - Выполнение программы прерывается,
 - мигает предупредительный сигнал и сообщение d01,
 - горит третий нижний штрих индикации,
 - раздается продолжительный звуковой сигнал.
- При выборе функций “Время окончания” или “Задержка старта” время истекает до запуска программы. Спустя некоторое время раздаются вышеописанные сигналы, и срабатывает индикация.
- Устранение:
 - Откройте водопроводный кран,
 - Нажмите кнопку “Старт/Пауза”.
 - Программа будет перезапущена.
- Данная неисправность может появиться и в случае неверно выполненного подключения шланга подачи воды (см. гл. “ПОДКЛЮЧЕНИЕ СТИРАЛЬНОЙ МАШИНЫ”). При использовании шланга системы защиты от протечек воды Aquastop проверьте срабатывание функции защиты в месте подключения шланга - красное смотровое окно.
Устранение: Замените шланг системы защиты от протечек воды Aquastop.



Засорился фильтр насоса. Почистите фильтр насоса (см. гл. “Очистка фильтров”) и перезапустите программу, нажав кнопку “Старт/Пауза”.

Проверьте сливной шланг: Отверстие слива могло засориться (см. главу “ПОДКЛЮЧЕНИЕ СТИРАЛЬНОЙ МАШИНЫ”).



Проверьте положение сливного шланга. Отверстие слива могло засориться (см. главу “ПОДКЛЮЧЕНИЕ СТИРАЛЬНОЙ МАШИНЫ”).



Блокирован барабан. Убедитесь, что между камерой и барабаном не застряло мелкое белье (например носовой платок, носок и т. п.). Для доступа к дну камеры см. гл. “Очистка фильтров”.



Блокировка дверцы: Неправильно закрыта крышка.

- После запуска программы или после паузы:
 - Выполнение программы прерывается,
 - мигает предупредительный сигнал и сообщение d07,
 - горит четвертый нижний штрих индикации,
 - раздается продолжительный звуковой сигнал.
- При выборе функций “Время окончания” или “Задержка старта” время истекает до запуска программы. Спустя некоторое время раздаются вышеописанные сигналы, и срабатывает индикация.
- Устранение:
 - Закройте крышку стиральной машины.
 - Нажмите кнопку “Старт/Пауза”.
 - Программа запускается.

Неисправности, требующие вмешательства Сервисной службы

⚠ Убедитесь, что индикатор показывает неисправность, которую нельзя устранить самостоятельно (см. предыдущую страницу).

Следующие индикаторы отображают неисправности, требующие вмешательства Сервисной службы:

Мигающий индикатор

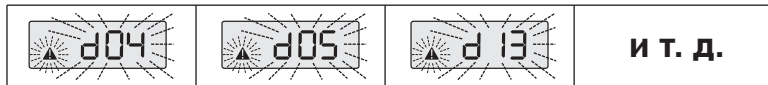

Если на дисплее появляются данные индикаторы:

- Установите ручку выбора программ в положение “Выкл”
- Выньте вилку сетевого кабеля из розетки на 10 с.
- Вставьте ее в розетку снова.
- Выберите программу и запустите ее.

Если неисправность не устранится, обратитесь в Сервисную службу.

⚠ Отключите стиральную машину от сети и закройте водопроводный кран.

Что делать, если...

Если вы не можете самостоятельно устранить неисправность с помощью приведенной ниже таблицы:

- Установите ручку выбора программ в положение “Выкл”.
- Отключите стиральную машину от сети.
- Закройте водопроводный кран.

⚠ Опасность поражения электрическим током!

Доверяйте ремонт только специалистам Сервисной службы или авторизованного дилера.

Неисправность Не запускается программа

Возможные причины / Устранение

- Программа выбрана не полностью:
 - не нажата кнопка “Старт/Пауза”;
 - ручка выбора программ установлена в положение “Стоп”.
- Стиральная машина не подключена к сети питания:
 - убедитесь, что вилка сетевого кабеля вставлена в розетку;
 - проверьте предохранители.
- Закрыт водопроводный кран.
- Перегнут шланг подачи воды.
- Неверно закрыта крышка.

Сильные вибрации во время отжима

- Не полностью удалены транспортировочные фиксаторы:
 - убедитесь, что удалены все транспортировочные фиксаторы (см. гл. “Удаление транспортировочных фиксаторов”)
- Машина установлена не горизонтально.
- Машина установлена на транспортировочные ролики.
 - поверните рычаг вправо.

Белье не отжато или отжато не полностью

- Выбрана программа без отжима, например “Деликатный отжим”.
- Система контроля балансировки обнаружила неравномерное распределение белья в барабане:
 - распределите белье равномерно и задайте еще один цикл отжима.

Из-под машины выступает вода

- Сливной шланг неправильно подсоединен к канализации.
- Негерметичны места подсоединения шланга подачи воды к машине или водопроводному крану:
 - проверьте соединения и уплотнители.

Не откачивается вода

- Выбрана “Остановка полоскания”.
- Засорен фильтр сливного насоса:
 - прочистите его (см. главу “Очистка фильтров”)
- Сливной шланг перегнут или защемлен.

Не открывается крышка

- Программа еще не выполнена.
В течение всего времени выполнения программы крышка блокируется.

Слишком медленно открывается крышка барабана

- Стиральная машина долго не использовалась.
- Стиральная машина установлена в помещении со слишком низкой температурой.
- Остатки моющего средства (порошка) блокировали шарниры:
 - удалите остатки порошка.

Мигает индикатор времени суток

- кратковременное отключение электроэнергии, установить время суток.

Неточная индикация времени суток

- не считается неисправностью, т.к. частота сети 50 Гц не является постоянной
- повторно установить время суток.
- точность индикации времени суток зависит от колебаний частоты сети.

Сервисная служба

Каждая стиральная машина, которая выпускается на нашем предприятии, тщательным образом проверена на правильность функционирования и безупречности состояния. При возникновении вопросов - особенно при установке и подключении стиральной машины - наша Сервисная служба с удовольствием ответит на них.

Перед вызовом Сервисной службы убедитесь, что индикатор показывает неисправность, которую нельзя устранить самостоятельно (см. главу "ЧТО ДЕЛАТЬ, ЕСЛИ..." и "САМОСТОЯТЕЛЬНОЕ УСТРАНЕНИЕ МЕЛКИХ НЕИСПРАВНОСТЕЙ"). Консультации специалиста, даже в период действия гарантии, платные. Адрес ближайшей Сервисной службы Вы можете узнать из прилагаемого перечня. При вызове специалиста Сервисной службы всегда указывайте номер изделия (номер E) и заводской номер (номер FD) Вашей машины.

Они указаны на фирменной табличке стиральной машины.







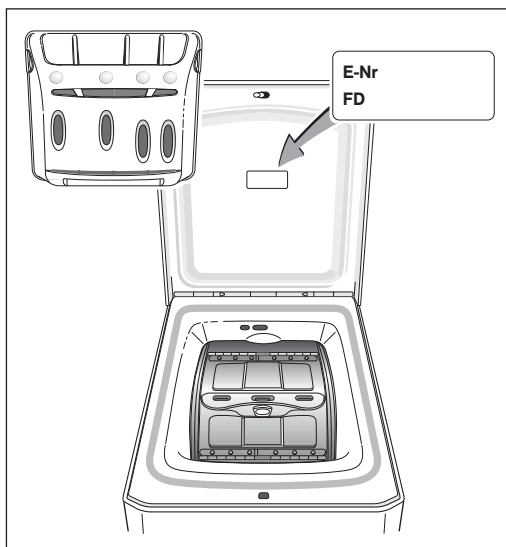

Это поможет избежать ненужных приездов специалиста и связанных с этим дополнительных расходов.

Дополнительную информацию и полный перечень продукции, выпускаемой нашей фирмой, Вы можете найти на нашем интернет-сайте: <http://www.bosch-hausgeraete.de>

Номер изделия указан под контейнером для моющих средств. Указания по его снятию см. в гл. "ОЧИСТКА И УХОД".



Для выбора программ, оптимально подходящих для того или иного белья, следуйте указаниям на бирках.

Таблица программ		Длительность программы**	Преаритетная стирка*	Интенсивная стирка*	Дополнительное полоскание*	Легкое глажение*	Деликатный отжим*	Остаточная полоскани
Вид белья		Температура (°C)*	Макс. нагрузка (кг)					
	Стирка с кипячением / цветное белье	❄ - 90°	5,0	●	●	○	●	●
	Синтетика	❄ - 60°	2,5	●	○	○	●	●
	Деликатная стирка	❄ - 40°	1,0				●	●
	Шерсть	❄ - 30°	1,5				●	●
	Шерсть/шелк	❄❄	1,5				●	●
Специальные программы								
	ШЕЛК	30°	1,0				●	●
	КОРОТКАЯ СТИРКА 40 °C / 30 мин*	40°	2,5					●
Особые программы								
	Только полоскание		В зависимости от типа ткани					●
	Только отжим							●

* Функции или опции в зависимости от модели

● Опции дополнительных функций

○ Программа содержит только одну опцию



(**) Продолжительность программы указана как среднее значение "без опций". В зависимости от загрузки температуру можно регулировать.

- При включении опции "Преаритетная стирка" длительность программы увеличивается на 18-25 минут.

- При включении опции "Интенсивная стирка" длительность программы увеличивается на 5-17 минут.

- При включении опции "Дополнительное полоскание" длительность программы увеличивается на 9-20 минут.