

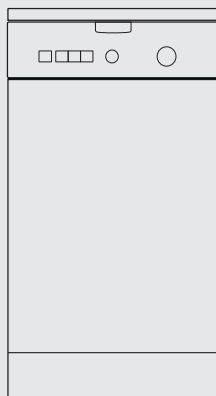

Стиральная машина



**ru Правила пользования
и инструкция
по установке
и подключению**



Household Appliances



Internet: <http://www.bosch-hausgeraete.de>

BOSCH

Содержание

Правила техники безопасности.....	С. 4
Охрана окружающей среды/Рекомендации по экономному пользованию ..	4
Упаковка и утилизация	4
Ваша стиральная машина.....	5
1 - Руководство по установке	
Удаление транспортировочных фиксаторов	6 и 7
Транспортировка	7
Подключение - подача воды	8
Подключение - слив воды	8
Подключение к сети электроснабжения	9
Установка.....	9
2 - Руководство по эксплуатации	
Международные символы ухода за одеждой	10
Перед первой стиркой	10
Удаление трудновыводимых пятен	11
Подготовка белья к стирке	12
Загрузка белья	13
Добавление моющих средств	13
Настройка программ / Дозагрузка белья и изменение программы	14 и 15
Выбор программы	16
Ручка выбора скорости отжима	17
Кнопки дополнительных функций	18
Функции защиты	19
3 - Чистка и уход	
Корпус.....	20
Панель управления, подставка и другие внутренние узлы	20
Контейнер для моющих средств	20
Замена сетевого кабеля	20
Очистка фильтров	21 и 22
4 - Индикаторы	23
5 - Что делать, если... ..	25
6 - Сервисная служба.....	26
7 - Таблица программ	28

В настоящем руководстве встречаются следующие символы:

-  Указания по технике безопасности (касаются пользователя, стиральной машины и белья), обязательные к соблюдению.
-  Опасность поражения электрическим током.
-  Советы и важная информация.

С покупкой новой стиральной машины Вы приобрели надежный, современный, высококачественный бытовой прибор.

Ваша стиральная машина отличается особо экономным потреблением энергии, воды и моющих средств.

Каждая стиральная машина, которая выпускается на нашем предприятии, проходит тщательную проверку на правильность функционирования и безупречность состояния. При возникновении вопросов - особенно при установке и подключении стиральной машины - наша Сервисная служба с удовольствием ответит на них.

Дополнительную информацию и полный перечень приборов, выпускаемых нашей фирмой, Вы можете найти на нашем интернет-сайте: <http://www.bosch-hausgeraete.de>

Обязательно прочтите данное руководство по эксплуатации и установке, а также все остальные инструкции, приложенные к стиральной машине, и действуйте в соответствии с приведенными в них указаниями.

Если руководство по установке и эксплуатации описывает несколько моделей стиральных машин, в специальных пунктах этого руководства указываются различия этих моделей.

Сохраняйте всю документацию для дальнейшего использования или для передачи новому владельцу прибора.

Правила техники безопасности

Использование по назначению

Ваша стиральная машина предназначена:

- только для бытового использования
- для стирки текстильных изделий, подходящих для машинной стирки в щелочной среде
- для эксплуатации с использованием холодной воды и имеющихся в продаже моющих средств и средств по уходу, пригодных для стиральных машин.

Правила техники безопасности

Не оставляйте детей без присмотра около стиральной машины.

Не позволяйте домашним животным находиться вблизи стиральной машины.

Не вставляйте вилку в розетку и не вынимайте вилку из розетки влажными руками.

При извлечении вилки из розетки тяните только за вилку, а не за кабель.

Соблюдайте осторожность при сливе горячей воды.

Запрещается залезать на стиральную машину.

Соблюдайте указания по установке.

Опасность удушья!

Не давайте детям упаковку и её части. Опасность удушья в складной картонной коробке и полиэтиленовой пленке.

Опасно для жизни!

Отслужившие приборы следует отсоединять от сети. Отрежьте сетевой кабель и удалите его вместе с вилкой. Сломайте замок карышки. Тем самым Вы предотвратите ситуацию, когда дети могут оказаться запертыми внутри прибора, подвергая свою жизнь опасности.

Охрана окружающей среды/ Рекомендации по экономической эксплуатации

Данная стиральная машина позволяет экономно расходовать воду, электроэнергию и моющие средства, за счет чего уменьшается загрязнение окружающей среды и экономится Ваш семейный бюджет.

Чтобы стирать экономно и не в ущерб окружающей среде:

- Нельзя превышать рекомендованное количество загрузки белья.

Стирка с кипячением	
и цветное белье	5,0 кг
Синтетика	2,5 кг
Деликатная стирка/шелк	1,0 кг
Шерсть	1,5 кг

При загрузке белья в меньшем количестве потребление воды и электроэнергии снижается автоматически.

- Вместо программы "Стирка с кипячением при 90 °С" выбирайте программу "60 °С с "Интенсивной стиркой"*. За счет увеличения продолжительности стирки в программе, рассчитанной на температуру 60 °С, достигается степень чистоты, соответствующая программе, рассчитанной на температуру 90 °С, однако при этом значительно снижается потребление энергии.
- При легком или среднем загрязнении белья не производите предварительную стирку*.
- При дозировке моющего средства учитывайте степень загрязнения белья, его количество и уровень жесткости воды, а также соблюдайте указания изготовителя.

* в зависимости от модели

Упаковка и отслуживший прибор

Правильная утилизация упаковки



- Утилизируя упаковку, не забывайте об охране окружающей среды.

- Данный прибор имеет отметку о соответствии европейским нормам 2002/96/EG для электрического и электромагнитного оборудования (waste electrical and electronic equipment - WEEE).
- Данные нормы определяют действующие на территории Евросоюза правила возврата и утилизации отработавших приборов.

Ваша стиральная машина

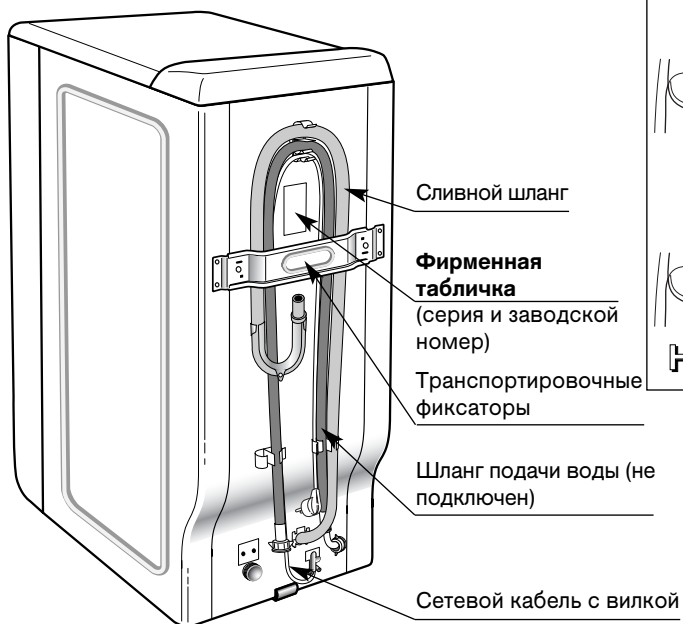

Удаление транспортировочных фиксаторов

⚠ Перед первым включением обязательно удалите транспортировочные фиксаторы с задней стороны машины и сохраните их на случай перевозки машины (например, при переезде).

- 1 Снимите стиральную машину с транспортной подставки. Выньте клин **A** (Рис. 1).
- 2 Открутите 4 винта **B** при помощи отвертки (Рис. 2.1).
- 3 Удалите транспортировочные фиксаторы **C**: Для этого открутите два винта **D** (Рис. 2.2) при помощи ключа на 10 или на 13 (в зависимости от модели).
- 4 **⚠** Закройте оба отверстия предусмотренными для этого заглушками **E** (находятся в пакете с принадлежностями). (Рис. 2.3)

Рис. 1



Рис. 2.1



Рис. 2.2

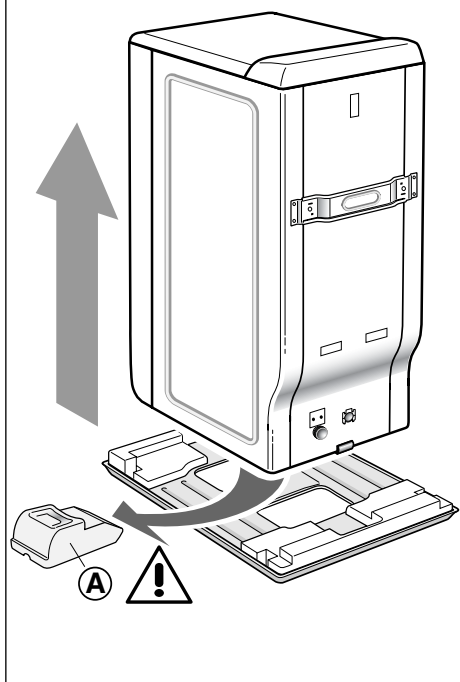

Рис. 2.3

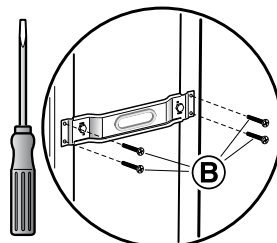

Удаление транспортировочных фиксаторов

5 Снимите предохранитель **Ⓒ** (Рис. 3).

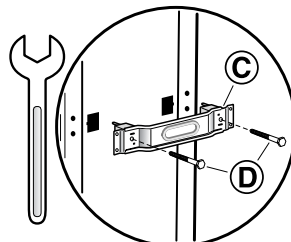
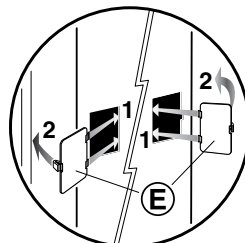
Для этого:

- Снимите защитную пластину **Ⓕ**
- Снимите предохранитель **Ⓒ**, повернув его на 90 градусов

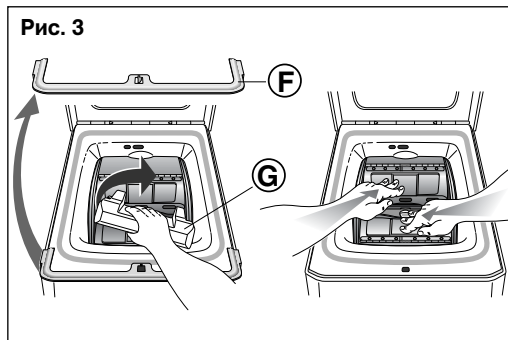

6 **⚠** Снимите держатели шлангов **①** и закройте отверстия предусмотренными для этого заглушками **②** (находятся в пакете с принадлежностями) (Рис. 4).

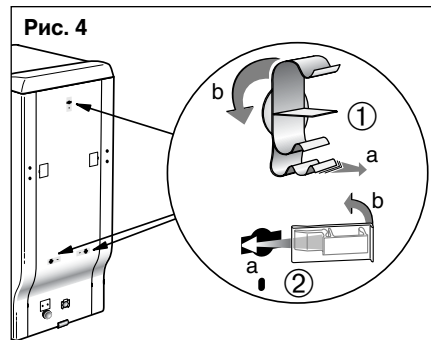

ⓘ Сохраните транспортировочные фиксаторы, так как они могут понадобиться при транспортировке стиральной машины.

ⓘ На заводе-изготовителе каждая стиральная машина проходит контроль качества. Поэтому в поддоне или в контейнере для моющих средств может оказаться немного воды, попавшей туда при тестировании машины.

Транспортировка

(в зависимости от модели)

Некоторые модели стиральной машины оборудованы выдвижными роликами, облегчающими ее транспортировку.

Чтобы поставить машину на ролики, поверните рычаг, расположенный снизу, влево до упора (Рис. 5)

⚠ Во время стирки машина всегда должна неподвижно стоять на ножках (рычаг вправо).

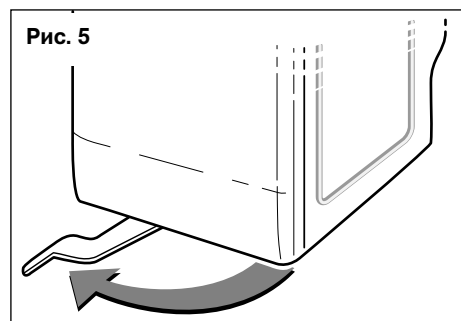

Подключение

Подача холодной воды

Подключение шланга подачи воды (Рис. 6)

- Минимальное давление воды: 0,1 МПа или 1 бар
- Максимальное давление воды: 1 МПа или 10 бар

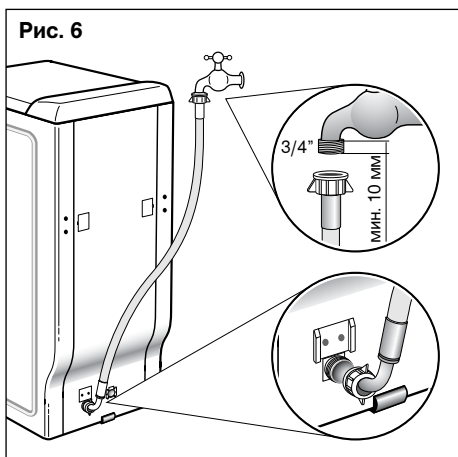

Слив воды

Подключите сливной шланг при помощи входящего в комплект колена и подсоедините его к канализации (Рис. 7.1 / 7.2).

Колено следует устанавливать на высоте 65-90 см от пола.

- ⚠ Зафиксируйте сливной шланг, чтобы он случайно не отсоединился.

Замена шланга подачи воды

При замене шланга убедитесь, что новый шланг хорошо прикручен и имеет уплотнители с обеих сторон.

- ⓘ Регулярно проверяйте состояние шланга подачи воды и сливного шланга. Поврежденные шланги заменяйте только оригинальными, которые можно приобрести в нашей Сервисной службе.

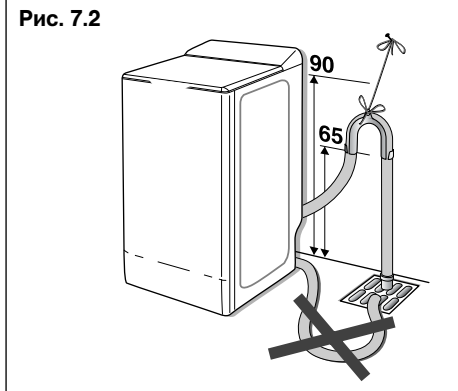
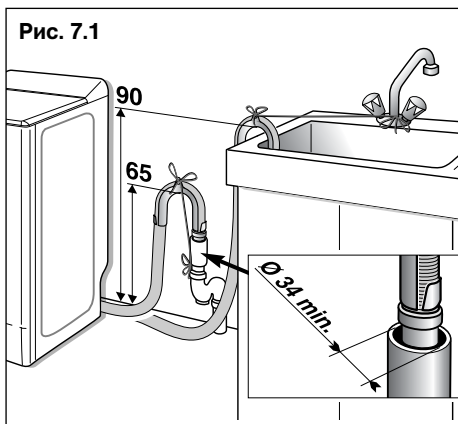

Подключение

Подключение к электросети

⚠ Стиральная машина подключается только к сети переменного тока через розетку с заземляющим контактом.

Напряжение сети должно соответствовать значению напряжения, указанному на заводской табличке стиральной машины.

Общая потребляемая мощность, а также расчетный ток предохранителей указаны на заводской табличке машины.

Убедитесь, что:

- вилка и розетка подходят друг к другу,
- кабель имеет достаточное сечение,
- устройства заземления установлены в соответствии с инструкциями.

Замена электрического кабеля (в случае необходимости) должна производиться только электриком.

Запасной электрический кабель можно приобрести через Сервисную службу. Не используйте разветвители и удлинители. Если используется автомат защитного отключения тока утечки, то это должен быть прибор со следующим знаком:  Только наличие этого знака гарантирует соответствие действующим в настоящее время правилам.

Не вставляйте вилку в розетку и не вынимайте ее влажными руками.

При извлечении вилки из розетки тяните только за вилку, а не за кабель.

Установка

Инструкции по технике безопасности

⚠ **Опасность травмирования!**
Стиральная машина имеет большой вес. Приподнимайте осторожно.

⚠ Замерзшие шланги могут разорваться/потрескаться. Не производите установку стиральной машины на открытом воздухе или в местах, где существует угроза заморозания.

Это может привести к повреждению стиральной машины. Запрещается поднимать стиральную машину за выступающие части (например за загрузочное окно).

Помимо приведенных здесь указаний могут действовать особые предписания соответствующих коммунальных служб.

В случае возникновения сомнений вызовите для подключения специалиста.

Поверхность для установки стиральной машины

Важно обеспечить устойчивость, чтобы стиральная машина не “ходила” во время отжима. Поэтому место установки должно

Рис. 8

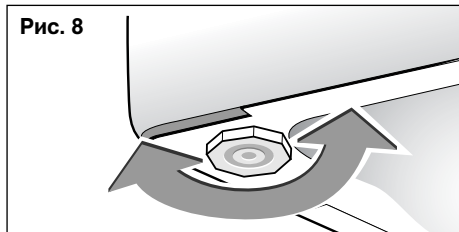

быть ровным и прочным. Для установки не подходят мягкие поверхности, например ковры или полы из вспененных материалов.

Регулируемые ножки































(в зависимости от модели):

Многие модели спереди имеют регулируемые ножки, которые используются для выравнивания положения машины. Чтобы установить стиральную машину в горизонтальном положении и обеспечить ее устойчивость:

- Поставьте машину на ролики и слегка наклоните назад.
- Выкручивайте ножки зависимости от степени неровности пола (Рис. 8).
- Проверьте устойчивость стиральной машины.

Международные символы ухода за одеждой

i В данную таблицу символов и обозначений включена вся необходимая информация для выбора оптимального типа стирки того или иного вида белья.

СТИРКА (тазик) 											
	Обычная стирка	Деликатная стирка	Обычная стирка	Деликатная стирка	Обычная стирка	Деликатная стирка	Особо деликатная стирка	Деликатная стирка	Ручная стирка	Не стирать	
<p>Цифры, указанные внутри символа, означают максимально допустимую температуру стрйки, превышать которую запрещается. Штрих под символом указывает на необходимость бережной стрйки (в стиральной машине) например, в режиме "Деликатная стирка". Количество штрихов обозначает количество циклов для синтетического белья и белья, чувствительного к механическому воздействию.</p>											
ОТБЕЛИВАНИЕ (треугольник) 											
	Отбеливание разрешено							Отбеливание запрещено			
ГЛАЖЕНИЕ (утюг) 											
	Глажение при большой температуре		Глажение при средней температуре			Глажение при малой температуре		Глажение запрещено			
Точки означают диапазон значений температуры для утюгов с терморегулятором.											
ХИМИЧЕСКАЯ ЧИСТКА (круг) 											
								Химчистка запрещена			
<p>Буквы являются указаниями для работников химчистки. Каждая буква обозначает тип растворителя, подходящего для данного изделия.</p> <p>Штрих под кругом означает, что при химической чистке данного белья существует ограничение по механическому воздействию, влажности и температуре.</p>											
СУШКА В СУШИЛЬНОЙ МАШИНЕ (круг в квадрате) 											
	Сушка с обычной тепловой нагрузкой			Сушка с пониженной тепловой нагрузкой			Сушка в сушильной машине запрещена				
Точки означают степень сушки сушильной машины.											

© COFREET

Перед первой стиркой следует выполнить один цикл стирки без белья

Перед первой стиркой рекомендуется выполнить программу "ХЛОПОК 90° без предварительной стирки" без белья с добавлением 1/2 мерной емкости универсального моющего средства. Это поможет удалить жидкость, возможно оставшуюся после проверки на заводе-изготовителе.

Удаление трудновыводимых пятен

Пятна от пота, крови, фруктов, вина или шоколада, как правило, удаляются использованием моющих средств с биодобавками. Пятна другого происхождения требуют обработки особыми средствами **перед** машинной стиркой. При использовании таких средств попробуйте вывести пятно в наиболее незаметном на вещи месте, после чего тщательно прополощите изделие. Всегда начинайте наносить пятновыводящее средство снаружи, чтобы избежать появления разводов.

ПЯТНА ОТ ТРАВЫ: Обработайте пятно уксусом или 90-градусным спиртом* (насколько позволяет ткань), прополощите изделие и затем стирайте его как обычно.

ПЯТНА ОТ ЧЕРНИЛ ИЛИ ФЛОМАСТЕРА: Приложите к пятну салфетку, чтобы впитать как можно большее количество чернил. Положите на пятно по чистой салфетке с обеих сторон ткани и прижмите их друг к другу. Для тканей из синтетических или искусственных волокон рекомендуется одну из салфеток смочить уксусом, другие ткани лучше промокнуть 90-градусным спиртом* (насколько позволяет ткань).

ПЯТНА ОТ РЖАВЧИНЫ: Слабые пятна обработайте солью. Пропитайте соль лимонным соком и оставьте впитываться на ночь. На следующий день основательно прополощите вещь, после чего стирайте ее как обычно. Для удаления больших пятен используйте специальное средство от ржавчины, при этом строго соблюдайте инструкции на бирке белья.

ПЯТНА ОТ ЖЕВАТЕЛЬНОЙ РЕЗИНКИ: Охладите пятно кусочком льда. Как только оно затвердеет, удалите максимально возможное количество резинок. Оставшееся количество резинок удалите при помощи растворителя жиров*.

ПЯТНА ОТ СМАЗКИ ИЛИ СМОЛЫ: Используйте средство для удаления пятен* "I". При отсутствии специального средства обработайте пятно небольшим количеством свежего сливочного масла, дайте впитаться, а затем обработайте пятно скипидаром*.

ПЯТНА ОТ КРАСКИ: Не дайте пятну от краски высохнуть, а сразу обработайте его растворителем - водой, скипидаром* или легким бензином*. Затем обработайте пятно мылом и прополощите.

ПЯТНА ОТ СВЕЧНОГО ВОСКА: Соскребите максимально возможное количество воска самостоятельно. После этого с обеих сторон ткани приложите к пятну салфетки и утюгом расплавьте оставшийся воск.

ПЯТНА ОТ КОСМЕТИКИ: С лицевой стороны приложите к пятну салфетку, а с изнаночной стороны смочите ткань 90-градусным спиртом*, насколько позволяет ткань. Это не даст пятну впитаться глубоко в волокна ткани. Кроме того, можно использовать растворитель жиров (например трихлорэтилен*).

ПЯТНА ОТ КОФЕ И ЧАЯ:

- на белой х/б ткани: Смочите ткань перекисью водорода*, а затем стирайте как обычно.

- на цветной х/б ткани: Пропитайте пятно уксусным раствором (2 ст. л. уксуса на 0,25 л воды), а затем стирайте как обычно.

- на шерсти: Смочите пятно смесью равных частей спирта* и уксуса,, а затем стирайте как обычно.

ПЯТНА ОТ ШОКОЛАДА, ФРУКТОВ, СОКА, ВИНА: Пропитайте пятно уксусным раствором (2 ст. л. уксуса на 0,25 л воды). Хорошо прополощите и стирайте белье как обычно.

ПЯТНА ОТ ЖИРА: Посыпьте свежее пятно тальком. Дайте впитаться, после чего удалите лишний тальк мягкой щеткой. Обработайте пятно растворителем жиров, например бензином*. Прополощите и стирайте белье как обычно.

ПЯТНА ОТ КРОВИ: Как можно быстрее поместите белье с пятном в холодную подсоленную воду, затем стирайте как обычно.

ПЯТНА ОТ КЕТЧУПА ИЛИ ТОМАТНОГО СОКА: Приготовьте раствор из равных частей глицерина и теплой воды. Замочите белье на час, затем стирайте как обычно.

ИСПОЛЬЗОВАНИЕ ПЯТНОВЫВОДИТЕЛЕЙ: Противопожарные меры:

(*) При использовании в вышеприведенных случаях рекомендованных средств перед загрузкой в стиральную машину белье следует тщательно прополоскать.

- При использовании имеющихся в продаже средств для удаления пятен четко соблюдайте инструкции по их применению.

 Пятна, оставшиеся на ткани после стрики, сушки или глажения вывести будет уже невозможно.

Подготовка белья к стирке

Подготовка белья к стирке

⚠ Посторонние предметы (монеты, канцелярские скрепки, гвозди или булавки и т. п.) могут повредить как белье, так и барабан стиральной машины.

- Выньте из карманов белья посторонние предметы.
- Вытряхните песок из карманов и отворотов.
- Застегните застёжки-молнии и кнопки.
- Снимите кольца креплений с занавесок или поместите занавески в сетку или мешок.

- В сетке или наволочке необходимо стирать:
 - чувствительное белье например, колготки, занавески
 - мелкое белье, например носки или носовые платки
 - бюстгалтеры с косточками (косточки во время стирки могут выпасть и вызвать повреждения)
- Выверните наизнанку брюки, вязанные вещи и трикотаж - футболки, толстовки и т. п.

Не превышайте указанное количество белья при закладке:

ХЛОПОК / ЦВЕТНОЕ БЕЛЬЕ / СМЕСОВЫЕ ТКАНИ:	5 кг
СИНТЕТИКА:	2,5 кг
ШЕРСТЬ:	1,5 кг
ТОНКИЕ ТКАНИ / ШЕЛК:	1 кг

Ориентировочный вес некоторых “легких” сухих вещей

Льняная простыня (1 спальн.)	400-500 г	Футболка х/б большого размера	150 г
Льняная простыня (2 спальн.)	800 г	Кухонное полотенце	100 г
Наволочка	200 г	Скатерть	250 г
Легкая ночная рубашка	150 г	Женское белье	50 г
Детские колготки	120 г	Детские вещи из синтетики	50 г
Брюки	500 г	Носки	20 г
Мужская сорочка, х/б или полиэстер ..	200 г	Пижама	250 г

Ориентировочный вес некоторых “тяжелых” сухих вещей

Джинсы	0,8 г -1 кг	Детская махровая пижама	100 г
Махровое банное полотенце	700 г	Купальный халат	1200 г
Махровое ручное полотенце	300 г	Свитер	250 г
Спортивные брюки	350 г	Чехол от перины	1500 г

Загрузка белья

⚠ Опасность взрыва!

Загрузка в машину белья, предварительно обработанного чистящими средствами, содержащими растворители, например, пятновыводителями, бензином, после наполнения водой может привести к взрыву. Такое белье следует предварительно тщательно прополоскать вручную.

⚠ Посторонние предметы, попавшие в барабан стиральной машины, могут повредить белье. Прежде чем загрузить белье проверьте, нет ли в барабане посторонних предметов.

Открытие стиральной машины

- Поднимите крышку
- Нажмите кнопку открывания крышки барабана

- Расправьте белье и уложите его в барабан, не утрамбовывая. Крупные и мелкие вещи кладите попеременно. Вещи разных размеров лучше распределяются при отжиге.

ⓘ Соблюдайте норму загрузки (см. также ТАБЛИЦУ ПРОГРАММ). Чрезмерная загрузка приводит к снижению качества стирки и образованию складок.

При недостаточной загрузке автоматически снижаются объемы потребления стиральной машины воды и электроэнергии.

- Закройте крышку барабана. Следите за тем, чтобы белье не оказалось между барабаном и его крышкой.

⚠ Убедитесь, что крышка барабана закрыта правильно.

Добавление моющих средств



Рис. 9

- ① | Отделение для предварительной стирки (порошок)
- ② || Основное отделение (порошок или жидкость)
- ③ 🌸 Смягчитель
- ④ cl | Отбеливающие средства

 : СТИРАЛЬНЫЙ ПОРОШОК

 : ЖИДКОЕ МОЮЩЕЕ СРЕДСТВО

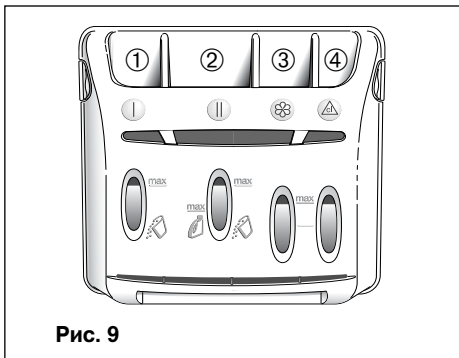
⚠ В отделение для основной стирки можно добавлять как порошок, так и жидкое моющее средство. Для программ с предварительной стиркой и/или с задержкой старта (в зависимости от модели) запрещается использовать жидкие моющие средства.

⚠ Концентрированные смягчители разбавляйте теплой водой.

⚠ Концентрированные отбеливающие средства также обязательно следует разбавлять водой.

⚠ Запрещается превышать отметку максимального уровня "MAX".

⚠ Запрещается добавлять моющие средства непосредственно в барабан.

Добавление моющих средств

Производите дозировку моющего средства соответственно

- уровню жесткости воды. Информацию о жесткости воды Вы можете получить в службе водоснабжения.

- количеству белья.

- степени загрязнения.

- инструкциям на упаковке моющего средства.

Для дозировки жидких моющих средств используйте специальные мерные емкости.

⚠ Опасность отравления!

Храните моющие средства и средства по уходу в недоступном для детей месте.

Настройка программ

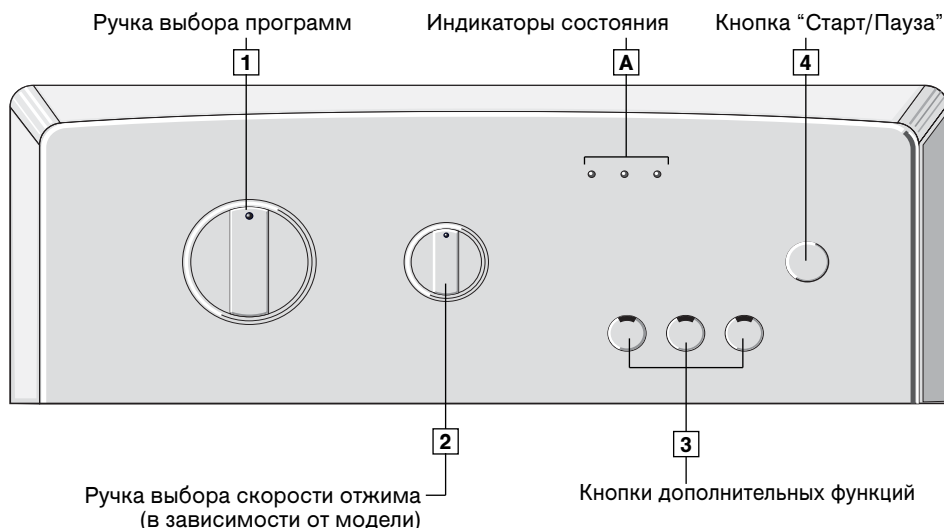

Выбор программы:

	Индикаторы и положение ручки выбора скорости отжима
<ul style="list-style-type: none">Выберите необходимую программу поворотом ручки выбора программ 1.	Индикатор "Стирка" мигает.
<ul style="list-style-type: none">Выберите скорость отжима при помощи ручки выбора скорости отжима 2. См. таблицу на с. 18.	Ручка выбора скорости отжима 2 в положении, например, "800".
<ul style="list-style-type: none">При помощи кнопок дополнительных функций 3 в случае необходимости выберите опции.	Горит индикатор выбранной опции.
<ul style="list-style-type: none">Запустите программу при помощи кнопки "Старт/Пауза" 4.	Горит индикатор "Стирка" (индикаторы A загораются в порядке выполнения программы до ее окончания).
<ul style="list-style-type: none">Установите ручку выбора программ 1 в положение "Стоп". Откройте крышку и выньте белье.	Горит индикатор "Окончание".

Добавление белья и изменение программ

Изменение программ

Если Вы по ошибке выбрали не ту программу:

- Установите ручку выбора программ в положение "Выкл".

Установите ручку выбора программ на нужную программу.

Загорится световой индикатор **A**.

- При необходимости нажмите кнопку "Старт".

i *Скорость отжима можно менять в ходе выполнения программы.*

i *В ходе выполнения программы можно отключать все опции, если они еще не выполнены.*

Отмена выполнения программы

Если вы хотите досрочно завершить программу:

- Установите ручку выбора программ в положение "Выкл".
- Установите ручку выбора программ в положение "Отжим".

Загорится световой индикатор **A**.

В режиме "Отжим" установите нужную скорость отжима (не "Остановка полоскания").

- Нажмите кнопку "Старт".

⚠ **Перед включением стиральной машины убедитесь, что сетевой кабель подключен в розетку, а водопроводный кран открыт.**

Убедитесь, что все крышки закрыты.

В целях безопасности рекомендуется по окончании программы вынуть вилку сетевого кабеля из розетки и закрыть водопроводный кран.

В случае отключения электроэнергии с возобновлением ее подачи программа начнет выполняться с места, на котором она была остановлена.

Выбор программы

Основные программы

Выберите нужную программу. См. таблицу программ.

Максимальные значения скорости отжима при стирке для отдельных программ см. на следующей странице.

Стирка с кипячением 90°C

Энергоемкая программа для стирки изделий из текстиля, допускающего кипячение, например, белья из хлопка или льна.

Для защиты сливных шлангов горячая вода после стирки смешивается с холодной водой для охлаждения.

Цветное белье 60°C + кнопка "Интенсивная стирка"*

Для сильно загрязненного белья, например, из хлопка или льна. Энергосберегающая программа. За счет увеличения продолжительности стирки и меньшего потребления энергии достигается эффект, соответствующий стирке при температуре 90°C.

Цветное белье 60°C + предварительная стирка*

Для сильно загрязненного белья из прочных тканей.

Цветное белье стирка в холодной воде*, 30, 40, 60°C

Для белья из прочных тканей.

Синтетика стирка в холодной воде*, 30, 40, 60°C

Для не требующего ухода белья из хлопка, льна, синтетических или смесовых тканей.

Деликатная стирка стирка в холодной воде* 30, 40°C

Для чувствительного, тонкого белья из хлопка, синтетических или смесовых тканей (например гардин). Без отжима между полосканиями.

Шерсть стирка в холодной воде, 30, 40°C*

Для белья из шерсти или с ее добавлением, например кашемира, мохера или ангоры, подходящего для автоматической и ручной стирки. Программа подходит и для стирки шелка, который рекомендуется стирать вручную .

Быстрая стирка 40

Для слабо загрязненного белья с макс. объемом загрузки до 2,5 кг. Для освежения х/б белого белья, цветного белья или прочной синтетики.

Температура воды для стирки автоматически выставляется на 40°C. Время выполнения программы составляет 30 минут.

 Для данной программы количество моющих средств следует уменьшить вдвое!

Дополнительные программы

Полоскание









Отдельная программа для полоскания с последующим отжимом. Для белья, не требующего особого ухода.

Отжим

Отдельная программа для отжима. Вода, которая использовалась при стирке или полоскании, перед отжимом откачивается.

* в зависимости от модели

Ручка выбора скорости отжима

Скорость отжима (в зависимости от модели)					
	Программа	С ручки выбора скорости отжима*			Без ручки выбора скорости отжима*
		1000	900	800	
	СТИРКА С КИПЯЧЕНИЕМ / ЦВЕТНОЕ БЕЛЬЕ	1000	900	800	600
	ЦВЕТНОЕ БЕЛЬЕ с предварительной стиркой	1000	900	800	600
	СИНТЕТИКА	1000	900	800	600
	ШЕРСТЬ	800	800	800	600
	ДЕЛИКАТНАЯ СТИРКА	600	600	600	600
	ТКАНИ, ТРЕБУЮЩИЕ РУЧНОЙ СТИРКИ	600	600	600	600
	БЫСТРАЯ СТИРКА 40	1000	900	800	600
	ДЕЛИКАТНЫЙ ОТЖИМ**	100	100	100	–
	ОСТАНОВКА ПОЛОСКАНИЯ***	–	–	–	–

* В программах “Шерсть” и “Деликатная стирка” скорость отжима автоматически ограничивается.

** Деликатный отжим: деликатный последний отжим на 100 об/мин.

*** Остановка полоскания: белье остается в воде, в которой производилось последнее полоскание.

ТЕСТОВАЯ ПРОГРАММА

Программа	ХЛОПОК 60°С
Загрузка	5 кг

Настройка программы для проверки в соответствии с нормами EN 60 456 и IEC 60 456.

Кнопки дополнительных функций

ПРЕДВАРИТЕЛЬНАЯ СТИРКА

(в зависимости от модели)

Для сильно загрязненного белья из прочного текстиля, например из хлопка или льна.

Температура воды для предварительной стирки составляет 30°C. Для программ “Шерсть” и “Деликатная стирка” предварительная стирка недоступна.

 При прерывании предварительной стирки вода откачивается из машины, а выбранная программа стирки продолжается.

 В специальный контейнер “I” следует добавить моющие средства.

УСИЛЕННОЕ ПОЛОСКАНИЕ

(в зависимости от модели)

Специально для чувствительной и аллергической кожи, а также в случае использования особо мягкой воды.

К программе добавляется еще одно полоскание.

ЛЕГКОЕ ГЛАЖЕНИЕ

(в зависимости от модели)

Деликатный последний отжим на низких оборотах с последующим разрыхлением белья для предотвращения образования складок.

ИНТЕНСИВНАЯ СТИРКА

(в зависимости от модели)

Для сильно загрязненного белья. В программах “Стирка с кипячением”, “Цветное белье” и “Синтетика” увеличивается время активной стирки, при настройке температуры воды 30–60°C она повышается на 4°C.

ОСТАНОВКА ПОЛОСКАНИЯ

Для тонких текстильных изделий и занавесок. Белье остается в воде, в которой производилось последнее полоскание

 Белье между полосканиями отжимается во всех программах, кроме программы “Деликатная стирка”. Это улучшает результат полоскания.

Для завершения программы:

- У моделей, оснащенных ручкой выбора скорости отжима  2

 Горит индикатор “Полоскание/отжим”.

Далее:

- Машина опорожняется, и белье отжимается.

При помощи ручки выбора скорости отжима  2 выберите соответствующую типу белья скорость отжима. После этого программа автоматически заканчивается.

- Машина только опорожняется.

При помощи ручки выбора скорости отжима  2 выберите функцию “Деликатный отжим”. Белье деликатно отжимается.

- У моделей, оснащенных кнопками дополнительных функций  4

 Горит индикатор “Полоскание/отжим”.

Для завершения программы нажмите кнопку “Остановка полоскания”  3.

Функции безопасности

Блокировка крышки:

С началом выполнения программы крышка стиральной машины блокируется.

По окончании программы или при выполнении функции “Остановка полоскания” крышка разблокируется. В зависимости от модели, если запрограммирована “Задержка старта”, в течение всего времени ожидания начала программы крышка не блокируется.

Если крышку необходимо открыть при выполнении программы, нажмите кнопку “Старт/Пауза”. Через 1 - 2 минуты блокировка крышки будет снята.

i *Во избежание ожога блокировка крышки не снимается, пока вода не остынет.*

Защита от переполнения:

При работе стиральной машины осуществляется непрерывный контроль уровня воды.

Защита при отжиге:

Стиральная машина оснащена предохранителем, который сокращает скорость отжима в случае возникновения сбоя в распределении нагрузки. В этом случае белье отжимается не до конца. Равномерно распределите белье в барабане и запустите отжим еще раз.

Защита от избыточного вспенивания:

При отжиге стиральная машина может обнаруживать избыточное образование пены.

В этом случае отжим прерывается и машина опорожняется.

Программа продолжает выполняться. Скорость отжима соответственно регулируется и выполняется дополнительный цикл полоскания.

Чистка и уход

⚠ Опасность поражения электрическим током!

Перед чисткой или процедурами по уходу всегда отключайте стиральную машину от сети.
Никогда не мойте стиральную машину струей воды.

⚠ Опасность взрыва!

Ни в коем случае не используйте для чистки растворители.

⚠ Опасность замерзания

При возникновении опасности замерзания отсоедините шланг подачи воды от водопроводного крана, слейте воду через сливной насос и полностью опорожните машину.

Корпус

При мытье корпуса используйте только мыло и воду.

Панель управления, подставка и т. п.:

протираются исключительно влажной тряпкой.

Запрещается использовать:

- Чистящие средства
- Металлические или синтетические губки
- Средства на спиртовой основе (спирт, растворители и т. п.)

Внутренние узлы

Рекомендуется:

- По окончании стирки открывать крышку на несколько часов.
- Примерно раз в месяц мыть мыльной водой пластиковые и резиновые детали. После чего тщательно промывать их водой, чтобы на них не осталось мыла.

⚠ Замена сетевого кабеля

Внимание: В целях безопасности сетевой кабель или, в зависимости от модели, блок питания целиком разрешается заменять только в сервисной службе или квалифицированному электрику.

- Также рекомендуется регулярно выполнять программу стирки при 90°С.

Контейнер для моющих средств

Регулярно выполняйте очистку контейнера для моющих средств. Для этого:

- чтобы вынуть контейнер, одновременно нажмите на фиксаторы (Рис. 10). Выньте контейнер из держателя (Рис. 10).
- Выньте детали (Н) на задней стенке контейнера и снимите деталь (J) с передней панели (Рис. 11).
- Промойте их под струей воды. Полностью опорожните контейнер.
- Установите в обратном порядке все детали на место. Вставьте на место контейнер для моющих средств.

Рис. 10



Рис. 11



Очистка фильтров (в зависимости от модели)

Очистка фильтра насоса

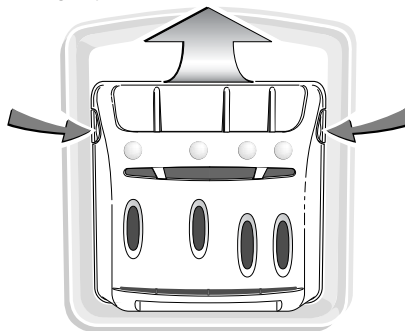
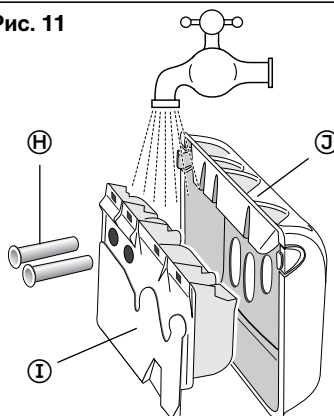
Данный фильтр улавливает мусор и мелкие предметы, например, оторвавшиеся при стирке пуговицы, попавшие в камеру машины.

Порядок очистки:

- Откройте крышку барабана.

На дне барабана расположен деталь **(A)** захватывающая белье при вращении барабана (Рис. 12).



Рис. 12

Снимите захват белья (Рис. 13).

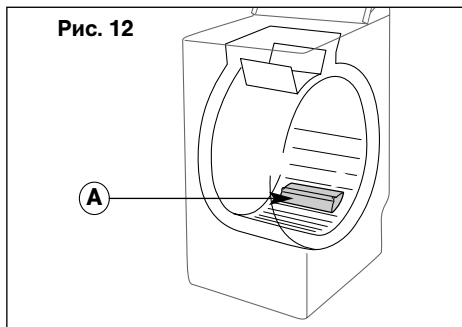

Рис. 13

Для этого:

- Вставьте штифт (например карандаш или отвертку) в отверстие захвата **(A)**.
- Наклоните штифт вниз и одновременно с этим сдвигайте захват **(A)** вправо, пока он не выйдет из фиксатора.
- Выньте захват белья **(A)**.

- Проверните барабан к передней части машины (Рис. 14).

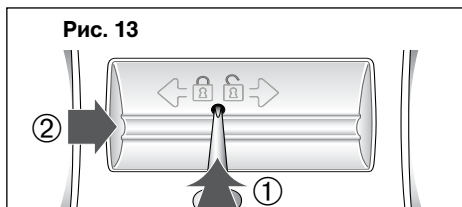

Рис. 14

- Выньте фильтр **(B)** насоса из держателя (Рис. 14).
- Удалите из него мусор и мелкие предметы.
- Промойте фильтр под струей воды (Рис. 15).

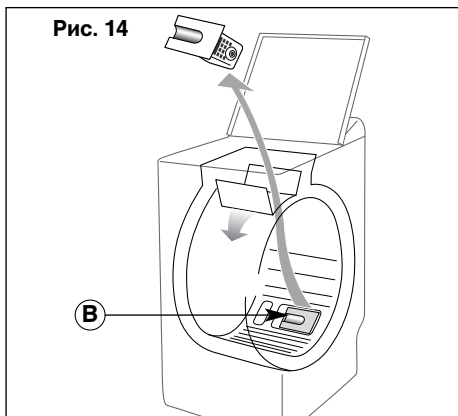

Рис. 15

- Вставьте фильтр до упора обратно в держатель.
- Установите на место захват белья **(A)**. Сдвигайте захват **(A)** влево, пока он не встанет в держатель и не раздастся щелчок (Рис. 16).

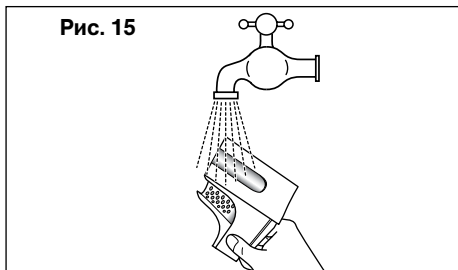

Рис. 16

Очистка фильтров (в зависимости от модели)

Очистка фильтра насоса

Данный фильтр улавливает мусор и мелкие предметы, например, оторвавшиеся при стирке пуговицы, попавшие в камеру машины.

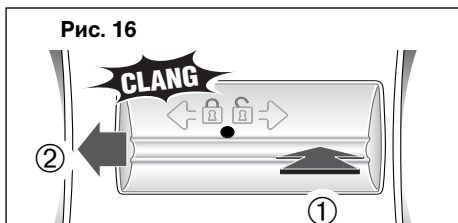
Порядок очистки:

- Прокрутите барабан таким образом, чтобы закрытые крышки оказались на дне машины: появится пластиковый элемент **А** (Рис. 17).

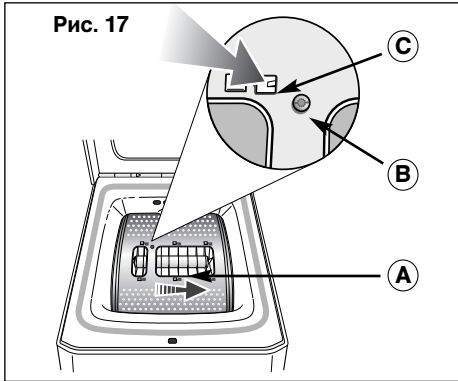

- Отверните винт **В**.*
- Нажмите на скобу **С**, и сдвигайте захват белья **А** вправо, чтобы разблокировать его.
- Проверните барабан таким образом, чтобы крышка оказалась сверху. Откройте крышку барабана, сдвиньте захват белья **А** в направлении, указанном стрелкой, и выньте его из держателя (Рис. 18).

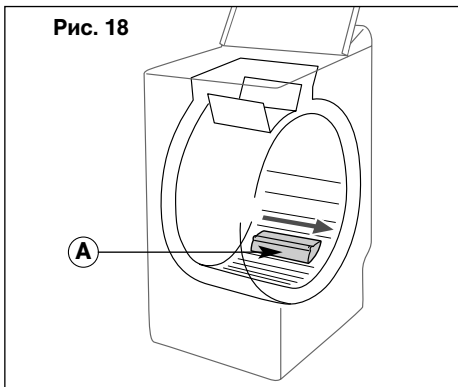

- Прокрутите барабан так, чтобы открытая крышка оказалась в передней части машины (Рис. 19).

Через отверстия, образовавшиеся после снятия захват белья **А** Вы получите доступ к фильтру насоса.

- Выньте фильтр из держателя (Рис. 19).

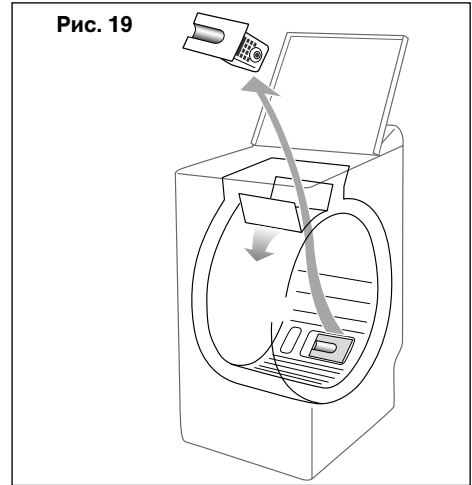

- Удалите из него мусор и инородные предметы.
- Промойте фильтр под струей воды (Рис. 20).

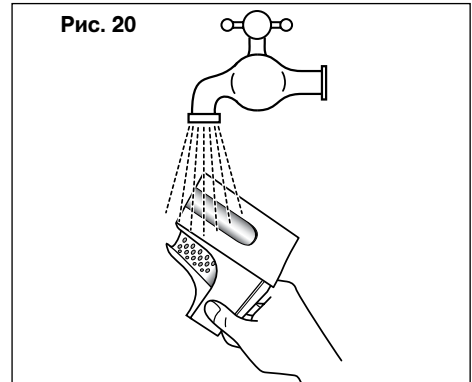

- Вставьте фильтр до упора обратно в держатель.

* В зависимости от модели

Самостоятельное устранение мелких неисправностей

При появлении неисправностей в стиральной машине начинают мигать контрольные индикаторы.

Мигающие контрольные индикаторы

Причины / устранение

	Нет подачи воды. Откройте водопроводный кран и снова нажмите кнопку “Старт/Пауза”. Данная неисправность может появиться и в случае неверно выполненного подключения шланга подачи воды (см. гл. “Подключение стиральной машины: шланг подачи воды”).
	Засорился фильтр насоса. Почистите фильтр насоса (см. гл. “Очистка фильтров”) и перезапустите программу, нажав кнопку “Старт/Пауза”. Проверьте сливной шланг: отверстие слива могло засориться (см. гл. “Подключение стиральной машины: сливной шланг”).
	Проверьте положение сливного шланга: сливное отверстие могло засориться (см. гл. “Подключение стиральной машины: сливной шланг”).
	Блокирован барабан. Убедитесь, что между камерой и барабаном не застряло мелкое белье (например носовой платок, носок и т. п.). Для доступа к дну камеры см. гл. “Очистка фильтров”.
	Неправильно закрыта крышка. Убедитесь, что крышка закрыта правильно, и перезапустите программу, нажав кнопку “Старт/Пауза”.

Неисправности, требующие вмешательства Сервисной службы

Если в ходе выполнения программ мигают одновременно несколько индикаторов, обратитесь в Сервисную службу.



В случае появления этого сигнала

- Установите ручку выбора программ в положение “Стоп”.
- Выньте вилку сетевого кабеля из розетки на 10 с.
- Вставьте ее в розетку снова.
- Выберите программу и запустите ее.

Если неисправность не устранится, обратитесь в Сервисную службу.

УКАЗАНИЕ:

Отключите стиральную машину от сети и закройте водопроводный кран.

Что делать, если ...

Если вы не можете самостоятельно устранить неисправность с помощью приведенной ниже таблицы

- Установите ручку выбора программ в положение “Выкл”.
- Отключите стиральную машину от сети.
- Закройте водопроводный кран.

Опасность поражения электрическим током !

Доверяйте ремонт только специалистам Сервисной службы или авторизованного дилера.

Неисправность

Не запускается программа

Возможные причины / Устранение

- Программа выбрана не полностью:
 - не нажата кнопка “Старт/Пауза”;
 - ручка выбора программ установлена в положение “Стоп”.
- Стиральная машина не подключена к сети питания:
 - убедитесь, что вилка сетевого кабеля вставлена в розетку;
 - проверьте предохранители.
- Закрыт водопроводный кран.
- Перегнут шланг подачи воды.
- Неверно закрыта крышка.

Сильные вибрации во время отжима

- Не полностью удалены транспортировочные фиксаторы:
 - убедитесь, что удалены все транспортировочные фиксаторы (см. гл. “Удаление транспортировочных фиксаторов”).
- Машина установлена не горизонтально.
- Машина установлена на транспортировочные ролики (в зависимости от модели):
 - поверните рычаг вправо.

Белье не отжато или отжато не полностью

- Выбрана программа без отжима, например “Деликатный отжим”.
- Система контроля дисбаланса обнаружила неравномерное распределение белья в барабане:
 - распределите белье равномерно и задайте еще один цикл отжима.

Из машины выступает вода

- Сливной шланг неправильно подсоединен к канализации.
- Негерметичны места подсоединения шланга подачи воды к машине или водопроводному крану:
 - проверьте соединения и уплотнители.

Не откачивается вода

- Выбрана “Остановка полоскания”.
- Засорен фильтр сливного насоса:
 - прочистите его (см. гл. “Очистка фильтров”).
- Сливной шланг перегнут или защемлен.

Не открывается крышка

- Программа еще не выполнена.
В течение всего времени выполнения программы крышка блокируется.

Слишком медленно открывается крышка барабана

в зависимости от модели

- Стиральная машина долго не использовалась.
- Стиральная машина установлена в помещении со слишком низкой температурой.
- Остатки моющего средства (порошка) блокировали шарниры:
 - удалите остатки порошка.

Сервисная служба

Каждая стиральная машина, которая выпускается на нашем предприятии, тщательным образом проверена на правильность функционирования и безупречность состояния. При возникновении вопросов - особенно при установке и подключении стиральной машины - наша Сервисная служба с удовольствием ответит на них.

Перед обращением в Сервисную службу убедитесь, что возникшую неисправность нельзя устранить самостоятельно (см. гл. "Что делать, если..." и "Самостоятельное устранение мелких неисправностей"). Консультации специалиста, даже в период действия гарантии, платные. Адрес ближайшей Сервисной службы Вы можете узнать из прилагаемого перечня. При вызове специалиста Сервисной службы всегда указывайте номер изделия (номер E) и заводской номер (номер FD) Вашего прибора. Они указаны на фирменной табличке стиральной машины.







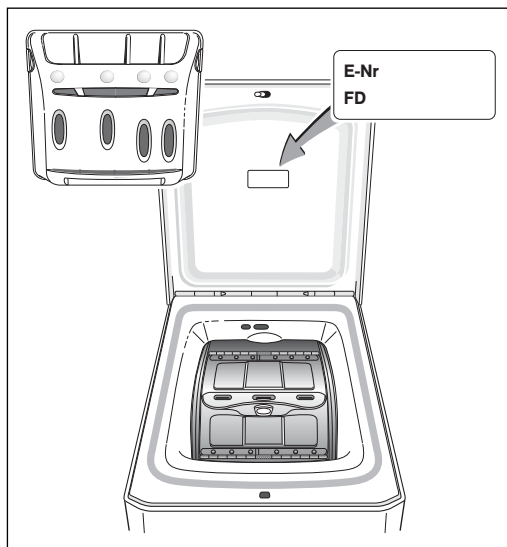

Это поможет избежать ненужных приездов специалиста и связанных с этим дополнительных расходов.

Дополнительную информацию и полный перечень продукции, выпускаемой нашей фирмой, Вы можете найти на нашем интернет-сайте: <http://www.bosch-hausgeraete.de>

Номер изделия указан под контейнером для моющих средств. Указания по его снятию см. в гл. "Чистка и уход".



Для выбора программ, оптимально подходящих для того или иного белья, следуйте указаниям на бирках.

Таблица программ		Температура (°C)*	Макс. нагрузка (кг)	Длительность программы*	Предварительная стирка*	Интенсивная стирка*	Усиленное полоскание*	Защита от сминания*	Деликатный отжим*	Остановка полоскания
	СТИРКА С КИПЯЧЕНИЕМ / ЦВЕТНОЕ БЕЛЬЕ	❄ - 90°	5,0	2:03 - 2:20 ч	●	●	●	●	●	●
	ЦВЕТНОЕ БЕЛЬЕ с предварительной стиркой *	60°	5,0	2:13 - 2:30 ч		●	●	●	●	●
	СИНТЕТИКА	❄ - 60°	2,5	1:19 - 1:40 ч	●	●	●	●	●	●
	ДЕЛИКАТНАЯ СТИРКА	❄ - 40°	1,0	30-40 мин			●		●	●
	ШЕРСТЬ	30° - 40°	1,5	28-33 мин			●		●	●
Специальные программы										
	ТКАНИ, ТРЕБУЮЩИЕ РУЧНОЙ СТИРКИ	❄	1,0	28 мин			●		●	●
	Быстрая стирка 40	40°	2,5	30 мин						●
Особые программы										
	Только ПОЛОСКАНИЕ		В зависимости от типа ткани	17 мин						●
	Только ОТЖИМ			8 мин						

* функции или опции в зависимости от модели

-  (*) Данные по длительности программ приведены ориентировочно без учета опций. Длительность программы может меняться в зависимости от количества белья и температуры стирки.
- При включении опции "Предварительная стирка" длительность программы увеличивается на 18-25 минут.
 - При включении опции "Интенсивная стирка" длительность программы увеличивается на 10-17 минут.
 - При включении опции "Усиленное полоскание" длительность программы увеличивается на 17 минут.