

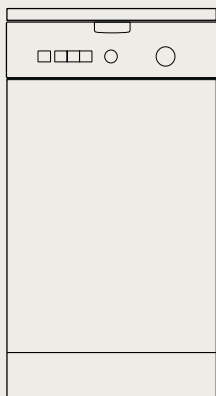

Стиральная машина



**ru Правила пользования
и инструкция
по установке
и подключению**



Household Appliances

Internet: <http://www.bosch-hausgeraete.de>

BOSCH

Содержание

Правила пользования

Общие указания по технике безопасности	3
Крышка стиральной машины и крышка барабана	6
Перед первой стиркой	8
Подготовка, сортировка и загрузка белья	9
Моющие средства и средства по уходу за бельем	13
Программы и функции	15
Стирка	24
После выполнения программы	26
Дополнительные функции	28
Чистка и уход	30
Помощь при небольших неисправностях .	35
Служба сервиса	40
Параметры расхода	41

Инструкция по установке и подключению

Правила техники безопасности	42
Комплект поставки	43
Транспортировочные фиксаторы	44
Подвижность	50
Подключение	52
Обзор программ	55

Внимательно прочитайте данные правила пользования и другую информацию, касающуюся стиральной машины, и строго выполняйте все указания.

Храните документацию на машину в надежном месте, чтобы при необходимости ею всегда можно было воспользоваться или передать следующему владельцу.

Общие указания по технике без опасности

Общий

Ваша стиральная машина предназначена для

- использования только в домашнем хозяйстве
- для стирки текстильных изделий в растворе моющего средства
- с использованием холодной питьевой воды и имеющихся в продаже моющих средств, а также средств по уходу за бельем, рассчитанных на применение в стиральных машинах.

Указания по технике безопасности

Не оставляйте детей без присмотра поблизости от стиральной машины.

Не подпускайте близко к машине домашних животных.

При стирке при высокой температуре не прикасайтесь к дверке загрузочного люка.

Не вставляйте и не вытаскивайте вилку из розетки мокрыми руками.

Никогда не вытаскивайте вилку из розетки, держась за кабель.

Осторожно при откачивании горячего мыльного раствора.

Никогда не вставляйте на машину и не облакачивайтесь на открытую дверку загрузочного люка.

⚠ Существует опасность возникновения несчастного случая!

Ни в коем случае не давайте детям играть с упаковкой, так как они могут задохнуться, закрывшись в картонных коробках или запутавшись в упаковочной пленке.

⚠ Существует опасность для жизни!!

Отслужившие свой срок машины следует вывести из строя: вытащить вилку из розетки, отрезать питающий кабель с вилкой и убрать его.

Сломайте замок дверки загрузочного люка для того, чтобы дети во время игры не смогли запереться в машине и подвергнуть свою жизнь опасности.

Панель управления

Индикация "Start in",

если выбрана функция "Start in".
Точка между цифрой и знаком "h" мигает до тех пор, пока не истекает время до пуска. Затем автоматически происходит пуск выбранной программы, и высвечивается оставшееся время.

Индикация "Ready in",

если программа выбрана.

Разблокировка

Нажмите, чтобы открыть крышку прибора.

Кнопка "◊"

Для пуска процесса стирки (должна быть выбрана программа).

Кнопка "Start in"

(по желанию). Возможна почасовая задержка времени пуска не более чем до "19 ч".

Ручка выбора программ

Для включения и выключения машины, а также для выбора программы.

Можно поворачивать в обоих направлениях.

Ручка выбора программ не поворачивается во время выполнения программы - процесс выполнения программы управляется электронной системой.

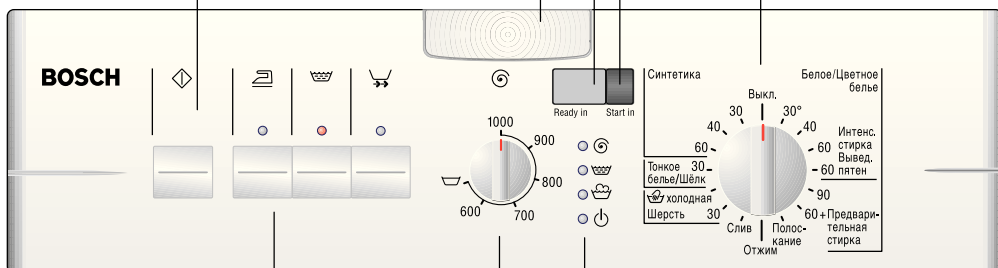

Кнопки выбора дополнительных функций

(по желанию, дополнительно к программе)

☑: белье меньше мнется.

🪣: дополнительная операция полоскания.

👕: более интенсивная стирка
Можно комбинировать различные дополнительные функции.

Индикаторы кнопок загораются, если дополнительные функции включены.

Выключение дополнительных функций:
снова нажмите на кнопки.

Индикаторы

"⏻" загорается, если программа выбрана.

"👕", "🪣", "🔄" загораются, если "◊" нажата, и выполняется соответствующий этап программы.

Индикаторы мигают: Сбой в работе.

Ручка выбора скорости отжима при стирке

(по желанию)

Для плавной регулировки скорости отжима при стирке должна быть установлена в положение "🪣".

Крышка стиральной машины и крышка барабана

Откройте крышку стиральной машины

- ❑ Разблокируйте дверцу.
Крышка откроется.

- ❑ Откиньте крышку.

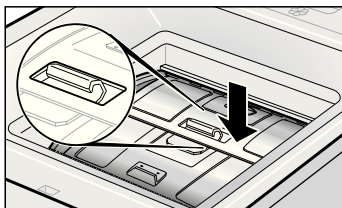

Откройте крышку барабана

В стиральной машине предусмотрена функция (Нерабочее положение), которая после выполнения программы обеспечивает поворот барабана в положение крышкой вверх.

- ❑ Нажимайте на заднюю половину крышки, пока фиксатор не окажется в пазу.

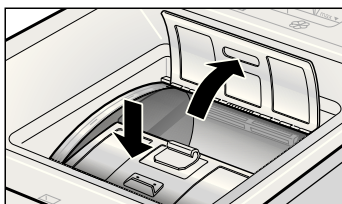

- ❑ В этом положении, придерживая переднюю половину крышки, откиньте ее заднюю половину.

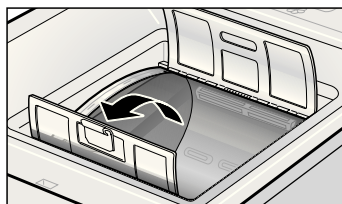

- ❑ Откиньте переднюю половину крышки.

- i** Загрузка белья в чрезмерном или недостаточном количестве может привести к дисбалансу.

Если барабан по этой причине после выполнения программы не устанавливается в нерабочее положение,

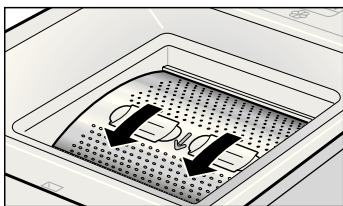

- ❑ следует поворачивать барабан, удерживая его за специальные прорези, в направлении стрелки, пока крышка барабана не окажется в верхнем положении.

⚠ Опасность травмирования!

Не поворачивайте барабан за поверхность корпуса с отверстиями.

- ❑ Откройте крышку барабана, как в нерабочем положении.

Закройте крышку барабана

- ❑ Переднюю половину крышки откиньте вниз.

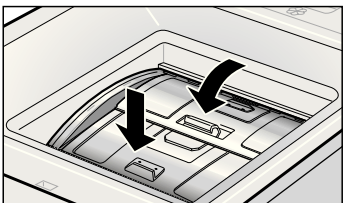
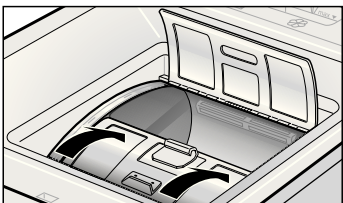

- ❑ Придерживая переднюю половину крышки в этом положении, откидывайте заднюю половину крышки вниз, пока фиксатор передней половины крышки не войдет в паз ее задней половины.

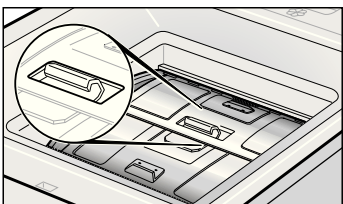

- ❑ Отпустите обе половины крышки.
- ❑ Половины крышки барабана закрыты правильно, если при нажатии на переднюю половину они не открываются.

Закройте крышку стиральной машины

- ❑ Закройте крышку и нажмите на нее до полной фиксации.

Внимание!

На крышку не должны попадать горячие предметы или средства с содержанием растворителей, как, например, средство для снятия лака для ногтей.

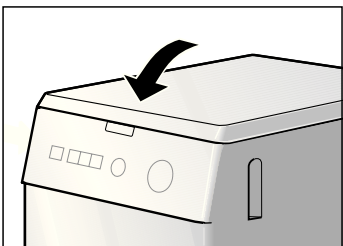

Перед первой стиркой

Подготовьте стиральную машину

Внимание

Стиральная машина должна быть правильно установлена и подключена, см. с 42.

Перед поступлением в продажу стиральная машина прошла испытания на заводе. Для удаления воды, которая могла остаться после испытаний, первую стирку произведите без белья.

- Не загружайте белье.
- Откройте водопроводный кран.
- Налейте около 1 литра воды в отделение II.
- Насыпьте половину мерного стакана моющего средства в отделение II.
- Не применяйте моющее средство для шерсти или тонкого белья (образуется пена).
- Закройте крышку барабана и крышку стиральной машины.
- Ручку выбора программ установите на режим "Белое белье 90 °C" .
Индикатор "⏻" загорится.
На дисплее высветится оставшееся время.
- Нажмите на кнопку "◊" .
Программа начнет выполняться.
Индикатор "☁" загорится.
- Индикаторы загораются во время выполнения соответствующих этапов программы.

Когда на дисплее появляется "0", это указывает на то, что программа выполнена:

- Установите ручку выбора программ в положение "ВЫКЛ".

Подготовка, сортировка и загрузка белья

Подготовьте белье

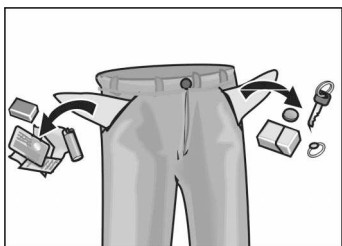

Внимание

Посторонние предметы (например, монетки, металлические скрепки, иголки, гвозди), оказавшиеся внутри машины, могут повредить белье или элементы конструкции машины (например, барабан).

- Извлеките из карманов одежды все содержимое.
- С помощью щетки очистите карманы и отвороты от песка.
- Закройте замки-«молнии», застегните пуговицы на наволочках и пододеяльниках.
- Снимите с гардин кольца или поместите гардины в сетку или мешок.
- Стирать в сетке или наволочке рекомендуется:
 - тонкое белье, например, тонкие колготки, гардины,
 - мелкое белье, например, носочки или носовые платки,
 - бюстгалтеры с косточками (при стирке косточки могут выскочить и повредить как белье, так и машину).
- Перед стиркой брюк, вязаных и трикотажных изделий (например, трикотажного белья, футболки или изделий с начесом) их следует выворачивать наизнанку.

Произведите сортировку белья

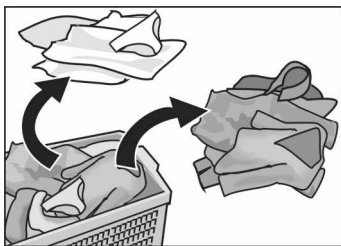

Внимание

Белье может полинять. Поэтому новое цветное белье не следует стирать вместе с другой одеждой.

Белое белье может стать серым. Поэтому белое и цветное белье следует стирать отдельно.

i Выполняйте указания изготовителя по правильному уходу (Для этой цели можно также воспользоваться отдельным обзором программ.)!

 = не стирать

Степени загрязнения

легкое загрязнение

На белье не заметно ни загрязнения, ни пятен. Оно лишь имеет неприятный запах.

среднее загрязнение

Одежда заметно загрязнена и/или слегка запятнана.

сильное загрязнение

Заметные загрязнения и/или пятна, например, рабочая одежда, как, например, спецодежда слесаря, пекаря и мясника.

типичные пятна

- Кожный жир, пищевые масла и жиры, соусы, минеральные масла, воск (пятна с содержанием жиров/масел).
- Чай, кофе, красное вино, фруктовые и овощные соки (отбеливающиеся пятна).
- Кровь, яйца, молоко, крахмал (пятна с содержанием белков/углеводов).
- Сажа, земля, песок (пигментные пятна), теннисная форма со следами покрытия теннисного корта.

Удаление пятен

Пятна желательно удалять или проводить их предварительную обработку, пока они еще свежие.

Сначала пятна необходимо промокнуть салфеткой, смоченной в мыльном растворе. Не тереть!

Затем следует провести стирку одежды, установив соответствующую программу.

Трудно удаляемые или засохшие пятна иногда удаляются лишь после нескольких стирок.

Загрузите белье

⚠ Опасность взрыва!

Наличие белья, предварительно обработанного средствами для чистки, содержащими растворители, например, пятновыводителями, бензином, после наполнения водой может привести к взрыву. Такое белье предварительно следует тщательно прополоскать вручную.

Внимание

Посторонние предметы, находящиеся в барабане стиральной машины, могут повредить белье. Прежде чем загрузить белье проверьте, нет ли в барабане посторонних предметов.

- Откройте крышку машины и крышку барабана.
- Расправьте белье, предварительно отсортированное, и положите его, не утрамбовывая, в барабан. Перемешайте крупные и мелкие вещи. Вещи разных размеров лучше распределяются при отжиме.
- При загрузке белья не превышайте рекомендованных количеств:
Чрезмерная загрузка приводит к снижению качества стирки и образованию складок.

При недостаточной загрузке автоматически снижаются объемы потребления стиральной машиной воды и электроэнергии.

- Закройте крышку барабана. Следите за тем, чтобы белье не оказалось между барабаном и его крышкой.

Моющие средства и средства по уходу за бельем

Произведите дозировку моющего средства

⚠ Опасность отравления!

Храните моющие средства и средства по уходу за бельем в местах, не доступных для детей.

Дозировка моющего средства должна проводиться в соответствии с

- жесткостью воды. Информацию о жесткости воды Вы можете получить на предприятии по водоснабжению Вашего района.
- количеством белья.
- степенью загрязнения.
- указаниями изготовителя моющего средства. Правильная дозировка уменьшает загрязнение окружающей среды и позволяет получить хороший результат стирки.

Если используется слишком мало моющего средства:

Белье не стирается и с течением времени становится серым и жестким.

На белье могут появиться серо-коричневые пятнышки.

Нагревательный элемент покрыт накипью.

Если используется слишком много моющего средства:

Повышается загрязнение окружающей среды, образуется слишком обильная пена, белье не может свободно перемещаться внутри барабана, получается неудовлетворительный результат стирки и полоскания.

Добавьте моющее средство/средств о по уходу

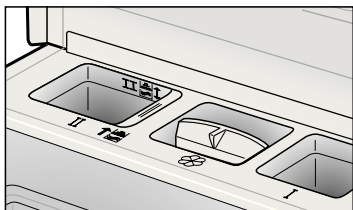

Отделение I
моющее средство для предварительной стирки или крахмал.

Отделение II
моющее средство для основной стирки, средство для смягчения воды, отбеливатель, соль для выведения пятен или средство для замачивания.

Отделение 
средство по уходу, например кондиционер

- Если Вы выбираете программу без предварительной стирки, Вы можете налить моющее средство прямо в барабан.

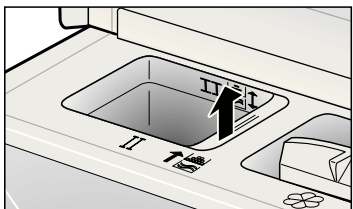

Благодаря подвижности вставки, помещенной в отделение II, существует возможность использования моющих средств разных видов.

Если Вы пользуетесь стиральным порошком:

- переместите вставку вверх до знака .

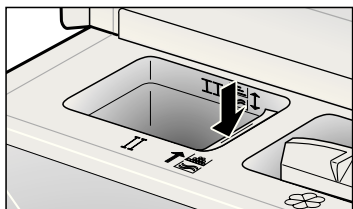

Если Вы пользуетесь жидким моющим средством (в программе без предварительной стирки):

- опустите вставку вниз до знака .
- В случае, если Вы используете функцию задержки времени до пуска, см. с. 21, Вам не следует применять жидкое моющее средство.

Программы и функции

Выберите из имеющегося в приложении к инструкции обзора программ необходимую Вам программу.

Максимально допустимое число оборотов центрифуги для той или иной программы Вы найдете в таблице на странице 18.

Ручка выбора программ

Основные программы

Cottons + Linens 30, 40, 60 °C (Цветное белье)

Данная программа предназначена для стирки прочных текстильных изделий, изготовленных, например, из хлопка или льна.

Cottons + Linens 60 °C (Цветное белье Вывед. пятен)

Данная программа предназначена для стирки сильно загрязненных текстильных изделий из хлопка или льна, покрытых пятнами. Эта программа очень экономичная. Благодаря увеличенной продолжительности выполнения программы стирки при 60 °C, удастся достичь таких же хороших результатов, как и при стирке с температурой 90 °C, но со значительным снижением расхода электроэнергии.

Cottons + Linens 90 °C (Белое белье)

Данная программа, при выполнении которой расходуется большое количество электроэнергии, предназначена для стирки текстильных изделий, изготовленных, например, из хлопка или льна, которые можно кипятить.

Для защиты сливного трубопровода от повреждений горячей раствор моющего средства перед сливом смешивается приблизительно с холодной водой и тем самым охлаждается.

 **Cottons + Linens 60 °C + ↵**
(Цветное белье + Предварительная стирка 60 °C)

Данная программа предназначена для сильно загрязненных, прочных текстильных изделий, изготовленных, например, из хлопка или льна.

i Продолжительность программ для стирки цветного белья и белья, пригодного для кипячения, оптимально подходит для стирки слегка загрязненных текстильных изделий. При более сильном загрязнении следует снизить количество загружаемого белья или нажать клавишу «»!

 **Synthetics 30, 40, 60 °C (Синтетика)**

Данная программа предназначена для стирки текстильных изделий, не требующих особого ухода, изготовленных, например, из хлопка, льна, синтетики или смешанных тканей.

 **Delicates/Silk 30 °C (Тонкое белье/Шёлк)**

Данная программа предназначена для тонкого белья, изготовленного, например, из шелка, сатина, синтетических тканей или тканей из смешанного волокна (например, гардины), предназначенного для машинной стирки.

Стирка шелковых изделий выполняется в щадящем режиме при температуре 30 °C.

Не рекомендуется стирать такие текстильные изделия вместе с одеждой из более грубой, шероховатой ткани.

В данной программе после промежуточного полоскания белье не отжимается.

В этой программе можно стирать и вещи из шелка, предназначенные для ручной стирки.

 **Wool** , 30°C

(Шерсть, холодная и 30 °C)

Данная программа предназначена для стирки текстильных изделий из шерсти или тканей с примесью шерсти, например, из кашемира, мохера или ангорской шерсти, пригодных как для ручной, так и машинной стирки.

Данная программа предназначена для отжима выстиранного вручную белья.

Дополнительные программы

Полоскание

Режим полоскания с последующим отжимом для полоскания белья, выстиранного вручную, или для подкрахмаливания.

Сниженная скорость отжима при стирке.

Отжим

Режим отжима белья, выстиранного вручную, в соответствии с заданной скоростью. Вода, которая использовалась при стирке или полоскании, перед отжимом откачивается.

Сниженная скорость отжима при стирке.

Слив

Слив воды, которая использовалась при полоскании, после выполнения программы с установкой "☪" для мягкой обработки тонкого белья.

Ручка выбора скорости отжима при стирке

Основное положение

Ручка выбора скорости отжима при стирке направлена вверх.

Отжим текстильных изделий при выполнении программы "Белое белье/Цветное белье" производится на максимальной скорости.

При выполнении программ "Синтетика", "Тонкое белье/Шелк" и "Шерсть" отжим автоматически производится на менее высокой скорости, независимо от положения ручки выбора скорости - мягкая обработка тонкого белья.

Максимальная скорость отжима при стирке

Число оборотов в минуту	Вид белья / Дополнительные программы
1000	Белое белье/ Цветное белье
800	Синтетика
600	Тонкое белье/Шелк
800	Шерсть
800	Полоскание
800	Отжим

Система контроля дисбаланса

Автоматическая система контроля дисбаланса обеспечивает равномерное распределение белья, несколько раз прокручивая барабан машины.

При очень неравномерном распределении белья в целях безопасности конечная скорость снижается или отжим не производится.

Дополнительная функция



Для тонких текстильных изделий и занавесок. Белье остается в воде, которая использовалась при последнем полоскании.

i Обратите внимание на то, чтобы между предыдущими операциями полоскания (кроме тех, которые выполняются по программе "Тонкое белье/Шелк"), производился непродолжительный отжим. Это улучшает результат полоскания.

На дисплее "Ready in" появляется "---" после завершения программы.

Выполните программу "Слив" или "Отжим". Для отжима установите ручку выбора скорости на нужное значение.

Белье можно вынимать также совершенно мокрым. Для этого установите ручку выбора программ в положение "Выкл" и подождите около 2 минут.

Кнопки - Дополнительные функции



Специальная операция отжима с последующим устранением спрессованности белья. После отжима белье лежит в барабане свободно - образуется меньше складок.

Не превышайте максимальных объемов загрузки, предусмотренных для конкретных видов белья; вынимайте белье сразу же после отжима.



Выполняется дополнительная операция полоскания; соответственно увеличивается продолжительность стирки.

Рекомендации в отношении применения функции:
в регионах с очень мягкой водой.

Клавиши выбора дополнительных функций

Интенсивная стирка

Для более интенсивной стирки сильно загрязненного белья или 5 кг белья, пригодного к кипячению / цветного белья из хлопка, в данном случае удлиняется ее продолжительность.

При следующих комбинациях количества белья и степени его загрязнения нажимайте дополнительно к основной программе клавишу выбора функции интенсивной стирки:

Количество белья	Программа и «Интенсивная стирка»	Степень загрязнения
5 кг	Хлопок 30, 40, 60 °С	Загрязнение от легкого до среднего
	Хлопок 60 °С, пятна	Среднее загрязнение, пятна
	Хлопок 90 °С	Среднее загрязнение
	Хлопок 60 °С + предварительная стирка	Сильное загрязнение
до 4,5 кг	Хлопок 30, 40, 60 °С	Загрязнение от среднего до сильного
	Хлопок 60 °С, пятна	Загрязнение от среднего до сильного, пятна
до 2 кг	Синтетика 30, 40, 60 °С	
до 2 кг	Тонкие ткани / шелк 30 °С	Загрязнение от среднего до сильного
	Шерсть, холодная вода, 30 °С	

Более подробную информацию Вы найдете в отдельной таблице с обзором программ.

Индикация "Ready in"

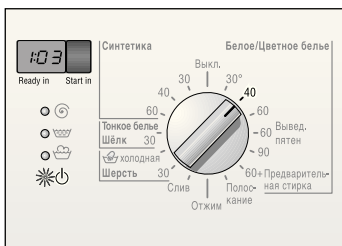

После выбора программы на дисплее высвечивается предполагаемая продолжительность ее выполнения.

❑ Установите ручку выбора программ на нужную программу. Индикатор "⏻" загорится. На дисплее высветится предполагаемое оставшееся время (продолжительность выполнения программы), например, "1:03".

i Оставшееся время высвечивается в часах и минутах, например, 1:03 - 1 час и 3 минут
0:55 - 55 минут.
Оставшееся время отсчитывается в обратном направлении по минутам.

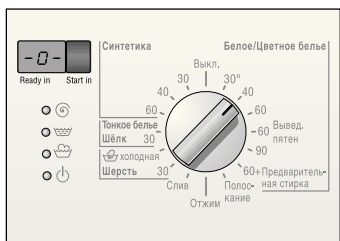

После выполнения программы на дисплее появляется "0".

i В момент начала выполнения программы время устанавливается на максимальное значение, соответствующее условиям полной загрузки и температуре подачи воды 15 °С. В течение первых 10 минут определяется фактическая степень загрузки.

В процессе выполнения программы оставшееся время может быть изменено по следующим причинам.

Сокращение времени:

- слабая загрузка
- выбор дополнительной функции, например "↔" после пуска программы

Увеличение времени:

- дополнительная операция полоскания, если в белье образуется слишком много пены
- многократный отжим, если белье неравномерно распределено в барабане

- увеличение продолжительности нагрева, например, в случае, если подается очень холодная вода
- слабый напор воды
- выбор дополнительной функции, например "☹" после пуска программы
- стирка белья, впитывающего большое количество влаги

Кнопка и индикация "Start in"

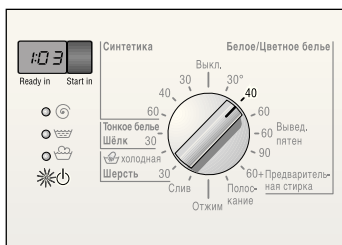

Перед пуском программы Вы можете определить, на сколько часов должен быть задержан пуск.

- Установите ручку выбора программ на нужную программу. Индикатор "⏻" загорится. На дисплее высветится предполагаемое оставшееся время.
- Нажмите на кнопку "Start in", на дисплее высветится "1h" (h=час). Точка между цифрой и "h" мигает.
- Нажмите на кнопку "Start in" столько раз, сколько потребуется для установки нужного количества часов.
- i** Время пуска устанавливается по часам, максимальное значение - 19h. После установки времени пуска в "19h" еще раз нажав на кнопку "Start in" можно перейти в режим индикации оставшегося времени.

Отсчет времени до пуска начинается сразу же после установки. На это указывает мигающая точка между цифрой и "h". Точка мигает до истечения времени до пуска.

- i** Время до пуска отсчитывается назад по часам.
По истечении времени до пуска программа начинает выполняться автоматически.
Загорается индикатор соответствующего этапа программы. На дисплее высвечивается оставшееся время.
- i** Время до пуска можно изменить в любой момент, для этого нажимайте на кнопку "Start in", пока на дисплее не высветится требуемое количество времени. Начнется отсчет нового времени до пуска.
Повторный пуск программы не требуется.
- i** В случае изменения программы прекращается также отсчет заданного времени до пуска. На дисплее высвечивается оставшееся время выполнения заново выбранной программы.
Время до пуска необходимо установить повторно.
- i** При задержке времени пуска в любой момент можно дополнительно загрузить белье. Не забудьте закрыть крышку барабана и крышку машины!

Стирка



- ❑ Откройте водопроводный кран.

Запуск программы

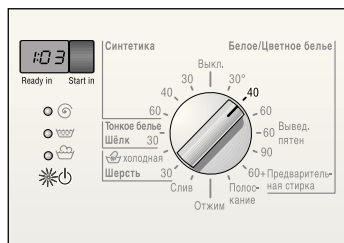

- ❑ Установите ручку выбора программ на нужную программу (см. также отдельный перечень программ). Индикатор "⏻" загорится. На дисплее высветится оставшееся время.

Пример:

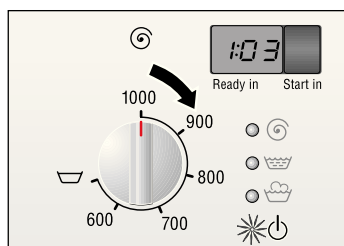

- ❑ В случае надобности: выберите скорость отжима при стирке или "🪣".



- ❑ В случае надобности: нажмите кнопку (кнопки) дополнительной функции (функций).



- В случае надобности:
Выберите время до пуска.
Сразу же начнется отсчет времени до пуска. По истечении времени до пуска программа начинает выполняться автоматически.



- Нажмите на кнопку "◇".
Программа начнет выполняться.

Изменение программы

Если Вы по ошибке выбрали не ту программу:

- Установите ручку выбора программ в положение "ВЫКЛ".
- Установите ручку выбора программ на нужную программу.
Индикатор "⏻" загорится.
- При необходимости с помощью кнопки "Start in" заново выберите задержку времени до пуска.
- При необходимости нажмите на кнопку "◇".

Прерывание программы

Если Вы хотите досрочно завершить программу:

- Установите ручку выбора программ в положение "ВЫКЛ".
- Установите ручку выбора программ на „Откачивание” или „Отжим”.
Индикатор "⏻" загорится.

В случае выбора режима "Отжим" установите нужную скорость отжима при стирке (не "☹").

- Нажмите на кнопку "◇".

После выполнения программы

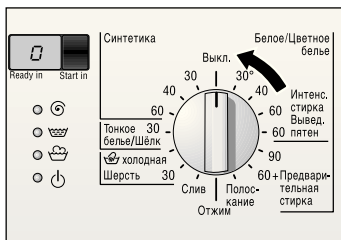

На дисплее высвечивается "0" или "---".

Если на дисплее появляется "0":

- Установите ручку выбора программ в положение "ВЫКЛ".

Если на дисплее появляется "---" (выбран режим "☹"):

- Выберите дополнительную программу "Слив", "Отжим" или "Полоскание".
- Нажмите на кнопку "◊".
- После выполнения дополнительной программы установите ручку выбора программ в положение "Выкл".
- Закройте водопроводный кран.



Извлечение белья

- Откройте крышку машины и крышку барабана.

Крышка машины не открывается, (выбран режим "☐"):

- подождите 2 минуты (включена защита) или
- в стиральной машине еще есть вода. Выберите программу "Слив" или "Отжим" и нажмите на кнопку "◇".
- Выньте белье.

В конце программы стирки в ячейке ☼ остается небольшое количество воды.

Внимание

Удалите посторонние предметы (например монеты, канцелярские скрепки) из барабана стиральной машины и резинового уплотнителя - **опасность коррозии!**

- Оставьте крышку стиральной машины открытой, чтобы она могла высохнуть изнутри.

Дополнительные функции

Внимание

Поэтому не следует проводить окрашивание/отбеливание белья в стиральной машине.



Замачивание

- Загрузите в барабан белье одного цвета.
- Средство для замачивания загрузите в ячейку II, соблюдая указания изготовителя по правильному применению средства.
- Ручку выбора программ установите на «Хлопок 30 °C». Загорится индикаторная лампочка «Готовность».
- Нажмите на клавишу «». Загорится индикаторная лампочка «Стирка», программа начнет выполняться.
- Приблизительно через 15 минут установите ручку выбора программ на «Выкл.». Теперь белье лежит в воде.
- По истечении желаемого времени замачивания выберите программу стирки.

В добавлении моющего средства нет необходимости, так как раствор средства, в котором белье замачивалось, будет использоваться для стирки.

Накрахмаливание

Перед накрахмаливанием белье не должно обрабатываться средством для смягчения белья.

- Загрузите белье в машину.
- Отмерьте количество средства для накрахмаливания, предназначенное для растворения в 15 литрах воды, и растворите его, соблюдая указания изготовителя средства.
- Влейте раствор крахмала в открытый барабан стиральной машины.
- Тщательно закройте крышки барабана и стиральной машины.
- Установите ручку выбора программ на «Полоскание».
- Установите соответствующее число оборотов центрифуги (можно также выбрать программу «»).
- Нажмите на клавишу «».

Если предварительно была выбрана программа «», то после ее выполнения следует выбрать программу «Слив».

Чистка и уход

⚠ Опасность электрошока!

Сначала в обязательном порядке отключите машину от электросети.

Ни в коем случае не следует проводить чистку машины струей воды.

⚠ Осторожно, взрывоопасность!

Никогда не используйте для чистки стиральной машины растворители.

При необходимости:

- Можно воспользоваться мыльным раствором или слабым, не содержащим абразивных частиц чистящим средством.
- Под конец вытрите машину насухо мягкой тряпкой.

Чистка стиральной машины

Чистка барабана

Если из-за забытых внутри машины металлических предметов (монеток, скрепок, иголок, гвоздей) на ее поверхности появились пятна ржавчины:

- Попробуйте удалить их с помощью чистящего средства без содержания хлора, руководствуясь указаниями его изготовителя. Ни в коем случае не используйте для этой цели проволочную сетку.

Очистка машины от накипи

Внимание!

В состав средств для удаления накипи входят кислоты, которые могут повредить элементы конструкции машины, что приводит к изменению цвета белья.

Если Вы всегда правильно выполняете дозировку моющего средства, то Вам не нужно будет очищать машину от накипи.

Если все таки в этом возникла необходимость, то поступайте, пожалуйста, строго согласно указаниям изготовителя средства для удаления накипи.

Чистка вставки в ячейке для кондиционера

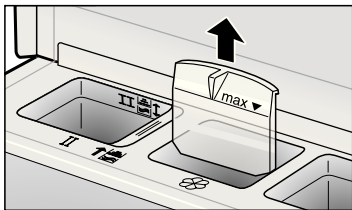

- Вытащите вставку.



- Промойте ее в теплой проточной воде.

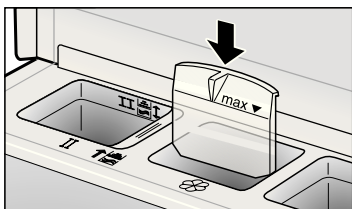

- Установите вставку на место.

Чистка насоса для откачивания воды

Слейте воду

Необходима, если вода из бака откачивается не полностью. Насос для откачивания воды засорился посторонними предметами или ворсом (стирка белья с ворсом при высокой температуре).

(до 20 л, приготовить подходящую емкость)

⚠ Опасность ошпариться!

Горячую воду необходимо сначала охладить. Не подпускать детей и домашних животных.

- Установите ручку выбора программ в положение "ВЫКЛ".
- Откройте крышку в основании корпуса.

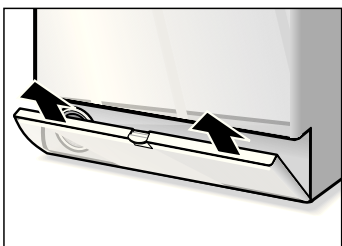
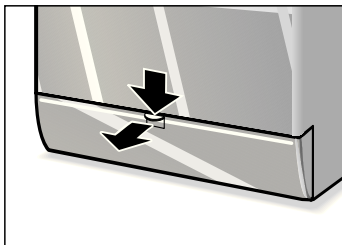

- Потянуть крышку движением вверх.

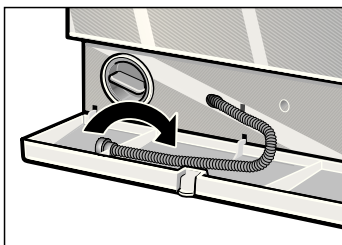

- Извлеките сливной шланг из держателя.

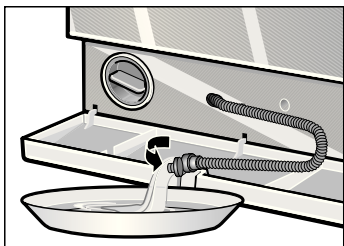

- ❑ Снимите заглушку и слейте воду в приготовленную емкость.

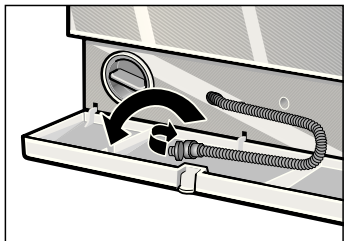

- ❑ Наденьте заглушку и поместите сливной шланг в держатель.

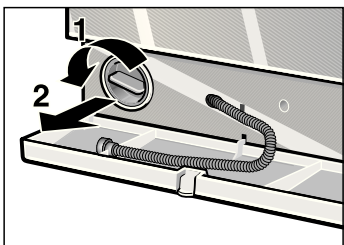

- ❑ Осторожно выверните пробку насоса.

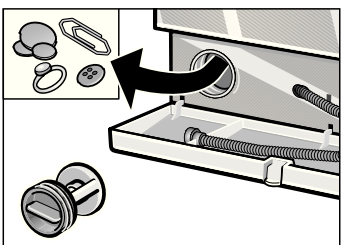

- ❑ Выньте из насоса все посторонние предметы/очистите насос от ворсинок. Лопастной винт насоса должен вращаться свободно. Очистите корпус насоса и резьбу пробки насоса от остатков мыльного раствора и ворсинок.

- ❑ Установите и крепко закрутите пробку насоса.

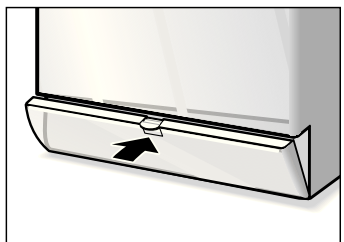

- ❑ Вставьте и закройте крышку.

Чтобы при следующей стирке избежать слива неиспользованных моющих средств:

- ❑ Налейте 1 л воды в камеру II.
- ❑ Выберите программу "Слив".

Произведите чистку фильтров в подводе воды

Фильтр в подводе воды

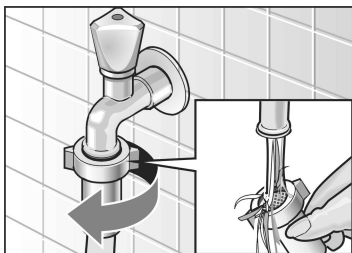

Произведите чистку фильтров стиральной машины

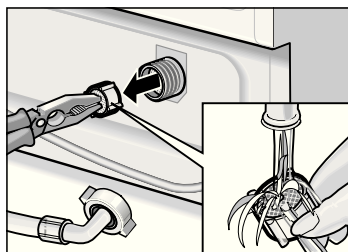
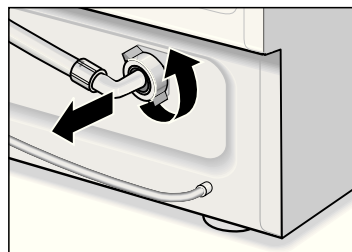

Если вода не поступает в стиральную машину или поступает в недостаточном количестве.

Сначала сбросьте давление в шланге для подвода воды:

- Закройте водопроводный кран.
- Установите ручку выбора программ на любую программу (кроме программ "Отжим"/"Слив").
- Нажмите на кнопку "◊", выполните программу в течение ок. 40 секунд.
- Отсоедините шланг от водопроводного крана.
- Промойте фильтр под струей воды.
- Подсоедините шланг.

- Отсоедините шланг с обратной стороны машины.

- Извлеките фильтр и промойте под струей воды.
- Вставьте фильтр и подсоедините шланг.
- Откройте водопроводный кран и проверьте, не просачивается ли вода. Если вода просачивается, проверьте правильность положения фильтра.
- Закройте водопроводный кран.

Помощь при небольших неисправностях

⚠ Опасность удара током!

Доверяйте ремонт только специалистам Сервисной службы или авторизованного дилера.

В случае ремонта или если Вы не можете самостоятельно устранить неисправность с помощью следующей таблицы

- Установите ручку выбора программ в положение "ВЫКЛ".
- Отключите стиральную машину от электросети.
- Закройте водопроводный кран.
- Вызовите специалиста Сервисной службы, см. с 40.

Неисправность	Возможная причина	Устранение
Крышка стиральной машины не открывается.	Включена защита. Выбран режим "☹". (На дисплее высвечивается "----".)	Подождите 2 минуты. Выберите программу "Слив" или "Отжим" или установите ручку выбора программ в положение "Выкл".
Моющее средство не поступает из отделения I.	Выбрана программа без предварительной стирки.	Выберите программу "Цветное белье 60 °C + Предварительная стирка".

Неисправность	Возможная причина	Устранение
Остатки моющего средства в отделениях.	Моющее средство влажное или с комками.	Насухо вытрите отделения для моющего средства, прежде чем насыпать его.
Индикаторы не горят.	В квартире перегорел предохранитель.	Заменить предохранитель.
	При отключении электроэнергии.	В случае повторного возникновения неисправности вызовите специалиста Сервисной службы.
	Вилка вставлена в розетку неплотно или не вставлена вообще.	Выбранная программа продолжает выполняться, когда электроэнергия вновь включается. Если белье необходимо вынуть, выполните операции, как по программе "Чистка насоса для откачивания", см. с 32.
Программа не начинает выполняться. Индикатор "⏻" мигает.	Не закрыта крышка стиральной машины.	Закройте крышку стиральной машины (слышен щелчок).
Программа не начинает выполняться. Индикаторы "⏻", "🌀" и "🌀" мигают.	Барабан заблокирован, так как не закрыта его крышка.	Закройте крышку барабана.

Неисправность	Возможная причина	Устранение
Программа не начинает выполняться.	Не нажата кнопка "◊" .	Нажмите на кнопку "◊".
Не поступают вода или моющее средство. Индикатор "☁" мигает.	Не открыт водопроводный кран. Согнут или пережат шланг для подачи воды.	Откройте водопроводный кран.
Не откачивается полностью мыльная вода. Индикатор "☁" мигает.	Засорились фильтры в шланге для подачи воды. Насос засорился.	Произведите чистку фильтров, см. с 34. Произведите чистку насоса, см. с 32.
Под стиральной машиной вода.	Стиралось ворсистое белье. Согнулся шланг для слива воды. Засорилась канализационная труба или шланг для слива воды.	Произведите чистку канализационной трубы и/или шланга для слива воды.
Под стиральной машиной вода.	Негерметичное подсоединение шланга для подачи воды. Шланг для слива воды негерметичный.	Затяните соединение. Замените шланг для слива воды.
Вода в ячейке ☼	это нормальное явление.	Вода не ухудшает свойства кондиционера.
Выходит пена.	Передозировка моющего средства.	Выключите прибор. Смешайте 1 столовую ложку кондиционера с ½ литра воды и налейте в отделение II. Снова включите прибор. Во время следующей стирки используйте меньше моющего средства.
Шум двигателя.	Неисправность отсутствует. На стадии приработки приводного двигателя может быть слышен шум.	

Неисправность	Возможная причина	Устранение
Шум насоса.	Неисправность отсутствует. Шумы при пуске и работе насоса в холостом режиме - нормальное явление.	
Разблокировка не действует.	Программа еще не выполнена или выбран режим "☐".	После откачивания воды и после выполнения программы крышку стиральной машины можно открыть примерно через 2 минуты.
Вибрация во время стирки и отжима	Не удалены транспортировочные фиксаторы	Удалите транспортировочные фиксаторы, см. с 44.
	Не зафиксированы опоры стиральной машины	Зафиксируйте опоры стиральной машины.
	Прибор стоит на роликах	Поверните рычаг слева направо.
Многократное начало отжима.	Неисправность отсутствует. Система контроля дисбаланса пытается устранить его, многократно начиная отжим.	
Результат стирки неудовлетворительный.	Белье грязнее, чем предполагалось.	Выберите подходящую программу.
	Использовалось недостаточно моющего средства.	Произведите дозировку моющего средства в соответствии с инструкцией изготовителя.
Остатки моющего средства на белье.	Некоторые моющие средства, не содержащие фосфатов, выделяют нерастворимый в воде осадок, который может проявляться в виде светлых пятен на белье.	Сразу же выбрать программу "Полоскание" или после сушки почистить белье щеткой.
Серые пятна на белье.	Загрязнение мазью, жиром или маслом.	Во время следующей стирки используйте максимальную дозу моющего средства и выберите максимально допустимую температуру.

Неисправность	Возможная причина	Устранение
Изменения оставшегося времени в процессе выполнения программы	Неисправность отсутствует. См. в связи с этим также разъяснения в разделах "Индикация "Ready in / Start in"" и "Кнопка "Start in"", см. с 21.	
Сокращение оставшегося времени, см. с 21.	Неисправность отсутствует. При стирке белья в небольшом количестве в зависимости от программы может сократиться время ее выполнения.	
Увеличение оставшегося времени, см. с 21.	В случае образования слишком обильной пены с помощью специальной функции включились дополнительная операция полоскания и дополнительная операция отжима, чтобы обеспечить удовлетворительный результат полоскания. При сильном дисбалансе во время отжима может увеличиться продолжительность выполнения программы вследствие многократного повтора операции распределения белья.	Во время следующей стирки используйте меньше моющего средства. Стирайте одновременно крупные и мелкие вещи, чтобы уменьшить степень дисбаланса.
	Если требуется подогреть очень холодной воды, может увеличиться продолжительность выполнения программы.	

Служба сервиса

Прежде, чем позвонить в Службу сервиса, проверьте, пожалуйста, не можете ли Вы сами устранить неисправности (страницы начиная с 35).

Даже во время гарантийного срока Вам придется оплачивать вызов специалистов Службы сервиса для консультации.

Адрес ближайшей Службы сервиса Вы можете найти в прилагаемом перечне. При обращении в службу сервиса сообщайте, пожалуйста, серийный номер изделия (E-Nr.) и заводской номер (FD) Вашей машины.

Эти данные Вы найдете в жирно обведенной рамке на фирменной табличке, расположенной позади цокольной панели.









E-Nr. _____	FD _____
-------------	----------

Серийный номер изделия **Заводской номер**
Внесите сюда номера Вашей стиральной машины.

Пожалуйста, помогите избежать ненужных поездок специалистов Службы сервиса, сообщив им серийный номер машины и ее заводской номер. Этим Вы сэкономите связанные с вызовом добавочные расходы.

Параметры расхода

Нормальная программа	Дополнительные функции	Загрузка	Параметры расхода *		
			Ток	Вода	Продолжительность программы
Хлопок 40 °С		5,0 кг	0,55 кВтч	53 л	2:10 h
Хлопок 60 °С	–	4,5 кг	0,85 кВтч	53 л	1:17 h
Хлопок 60 °С Интенсивная Пятна		5,0 кг	0,95 кВтч	47 л	2:15 h
Хлопок 90 °С (горячий раствор моющего средства смешивается перед сливом в канализацию холодной воды)		5,0 кг	1,9 кВтч	60 л	2:10 h
Синтетика 40 °С		2 кг	0,4 кВтч	45 л	1:18 h
Тонкое белье/Шелк 30 °С	–	2 кг	0,3 кВтч	42 л	0:35 h
Шерсть  30 °С		2 кг	0,2 кВтч	35 л	0:50 h

* Параметры расхода зависят от давления, жесткости и входной температуры подаваемой в машину воды, температуры в помещении, где установлена машина, типа, количества и степени загрязнения белья, используемого моющего средства, колебаний напряжения в электросети и выбранных дополнительных функций, поэтому фактические значения параметров расхода могут отличаться от значений, приведенных в таблице.

Правила техники безопасности

⚠ Опасность травмирования!

Стиральная машина очень тяжелая. Приподнимайте осторожно.

Внимание

Перед первым включением непременно удалите фиксаторы, которые использовались для транспортировки.

Замерзшие шланги могут разорваться/потрескаться. Не производите установку стиральной машины в местах, где существует угроза замерзания, и на открытом воздухе.

Это может привести к повреждению стиральной машины. Нельзя поднимать стиральную машину за выступающие части.

Помимо приведенных здесь указаний могут действовать особые предписания соответствующих служб энергоснабжения и водного хозяйства.

В сомнительных случаях вызывайте для подключения специалиста.

Комплект поставки

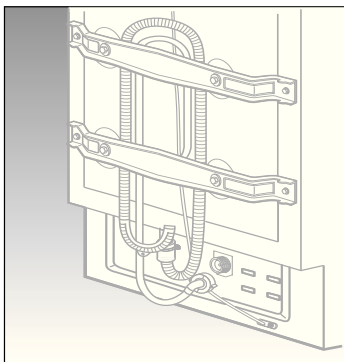

- Шланг для подачи воды.
- Шланг для слива воды.
- Электрический кабель с вилкой.
- Отвод для крепления сливного шланга, например, к раковине.
- Гаечный ключ.
- Накладки для отверстий, остающихся после удаления транспортировочных фиксаторов.

В зависимости от условий подключения дополнительно могут потребоваться:

- 1 хомут для шланга \varnothing 24-40 мм (в специализированном магазине), для подключения к сифону.

Уровень влажности в барабане определяется при окончательном заводском контроле, который проходит каждая стиральная машина перед поступлением в торговлю.

Вспомогательные инструменты

Полезными могут оказаться следующие инструменты:

- накладной ключ SW на 13 для удаления транспортировочных фиксаторов.
- уровень для выравнивания.

Транспортировочные фиксаторы

Удалите транспортировочные фиксаторы

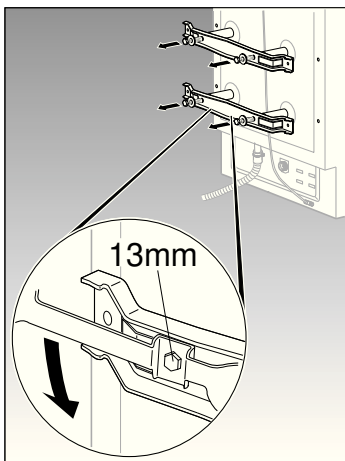
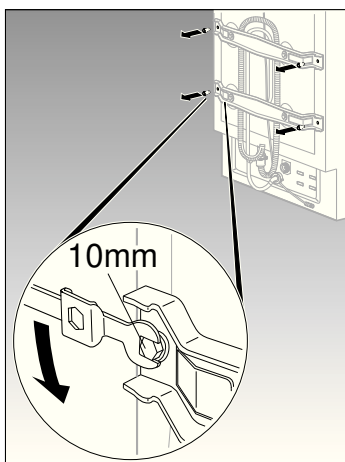

Внимание

Перед первым включением обязательно удалите транспортировочные фиксаторы с задней стороны машины, и сохраните их на случай перевозки машины в дальнейшем (например при переезде).

- Удалите 4 наружных болта фиксаторов с помощью ключа SW на 10 мм.

- Ослабьте 4 внутренних болта фиксаторов с помощью гаечного ключа SW на 13 мм, пока болты не станут подвижными.
- Снимите транспортировочные фиксаторы.

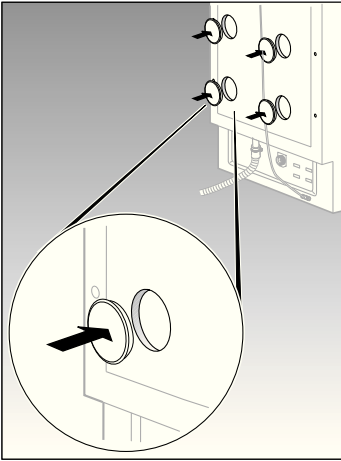

- ❑ 4 больших отверстия с задней стороны закройте, поместив в них входящие в комплект накладки.

Установка транспортных фиксаторов

Внимание

Перед транспортировкой стиральной машины, (например при переезде)

- закрыть водопроводный кран,
- слить остатки воды (см. с. 32),
- сбросить давление в подводящем шланге (см. с. 34),
- отключить стиральную машину от электросети, вилку установить в нерабочее положение
- отсоединить шланги для подачи и слива воды и закрепить их с обратной стороны машины,
- установить транспортные фиксаторы.

Чтобы установить транспортные фиксаторы:

- снимите накладки.
- отвинтите зажим для шлангов.
- Подготовьте транспортные фиксаторы:
Болт следует вынуть из втулки настолько, чтобы конец болта оказался заподлицо с концом втулки.
- Вставьте и затяните болты.

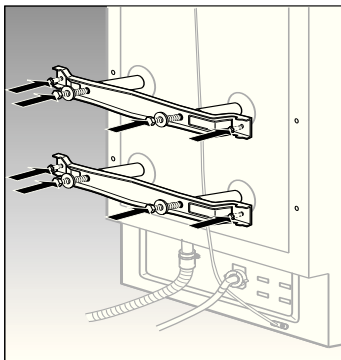

Площадка для установки

Важно обеспечить устойчивость, чтобы стиральная машина во время отжима не "ходила".

Площадка для установки должна быть неподвижной и ровной. Непригодны мягкие напольные покрытия, например ковры или ребристые покрытия из поропласта.

Если стиральная машина должна быть установлена на **деревянном полу**:

- По возможности, установите стиральную машину в углу.
- Прикрутите водостойкий деревянный настил (толщиной не менее 30 мм) к полу.
- Закрепите опоры стиральной машины фиксирующими пластинами*.

Если стиральная машина должна быть установлена на **основании**:

- Закрепите опоры стиральной машины фиксирующими пластинами*.
- * Фиксирующие пластины (набор комплектующих) можно приобрести через специализированный магазин или Сервисную службу, номер для заказа WMZ 2200.

Габариты

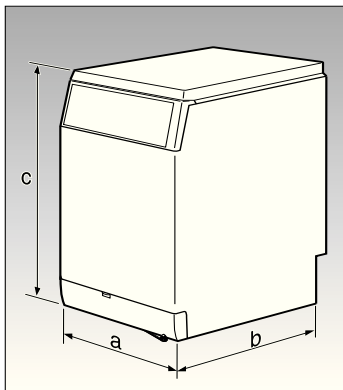

a = 450 мм

b = 580 мм

c = 850 мм

Вес: ок. 64 кг

Длина шлангов и кабеля

Подсоединение с левой стороны

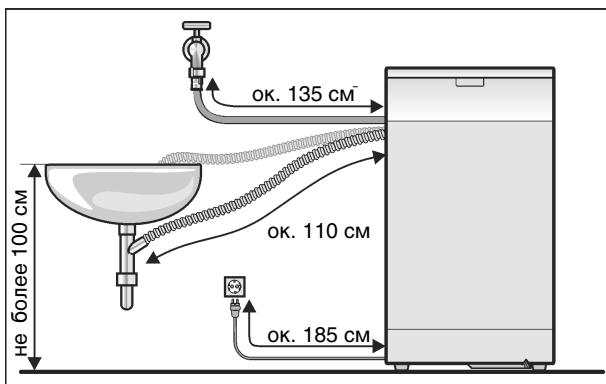

Подсоединение с правой стороны

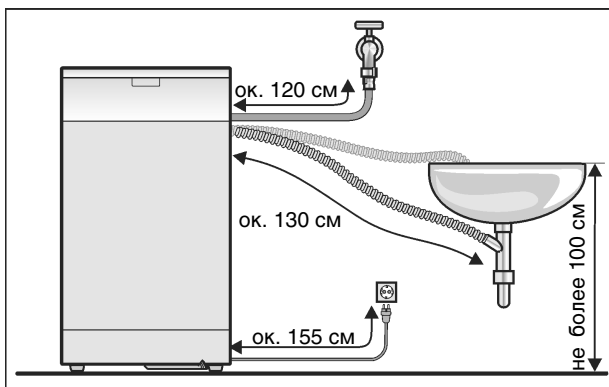

В специализированных магазинах имеется:

- более длинный шланг для подачи воды (ок. 2,20 м)

Выравнивание машины

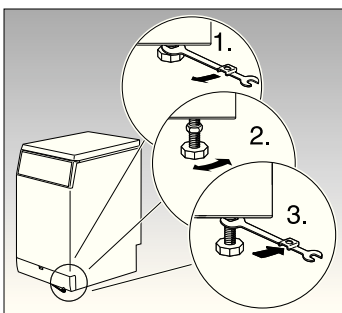
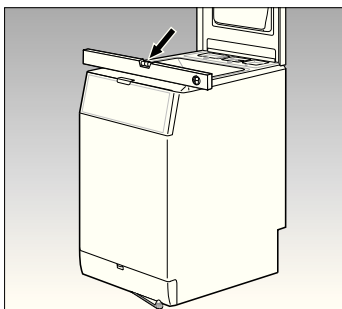
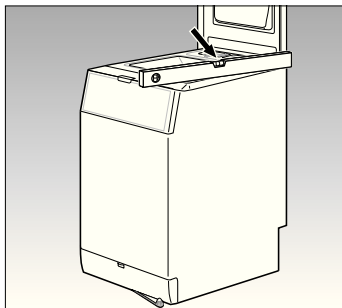

Внимание

Появление сильного шума, вибрации и "хождения" возможно вследствие установки машины под наклоном.

- ❑ Выравниваете стиральную машину с помощью 4 регулируемых опор и уровня.

Отрегулируйте высоту опор:

- ❑ Ослабьте контргайки гаечным ключом по часовой стрелке.
- ❑ Отрегулируйте высоту, поворачивая опоры машины.
- ❑ Затяните контргайки. Опору при этом необходимо удерживать и не изменять ее высоту.

Все 4 опоры машины должны неподвижно стоять на полу. Стиральная машина не должна шататься. Контргайки всех 4 опор должны быть туго затянуты!

Подвижность

Машина может быть переставлена на другое место на роликах.

Внимание

Передвигать машину таким способом можно только в пределах помещения, предназначенного для ее установки, роликовый механизм не рассчитан на преодоление значительных расстояний.

Основное положение

Рычаг находится на передней стороне машины внизу справа.

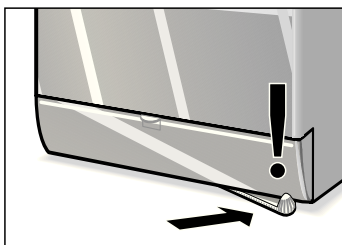

Внимание

Во время стирки машина всегда должна неподвижно стоять на опорах (рычаг справа).

При перемещении машины на роликах следите за положением шлангов для воды (подводящего и сливного) и электрического кабеля!

Электрический кабель можно смотать и вставить вилку в транспортное гнездо с задней стороны машины.

Поверните рычаг вниз с передней стороны машины справа налево. В результате этого она окажется стоящей на роликах.

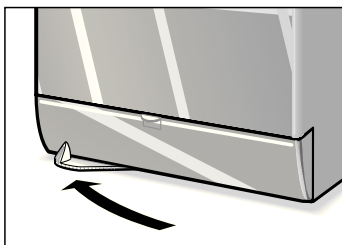

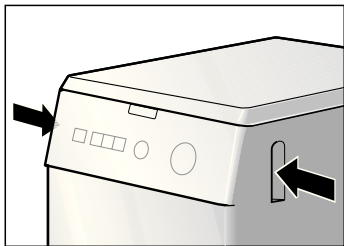

- ❑ Удерживая машину за ручки, находящиеся на ее левой и правой боковых стенках, переместите машину в нужное место.

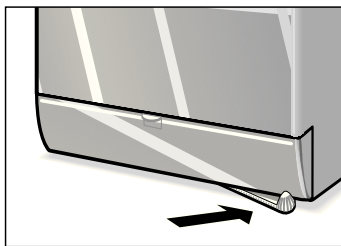

- ❑ Верните рычаг в исходное положение (поверните его направо). Машина вновь окажется стоящей неподвижно на опорах.
- ❑ Убедитесь в том, что машина стоит на полу вертикально и неподвижно на всех 4 опорах. В противном случае во время отжима возможны появление очень сильного шума и смещение машины.

Подключение

Подключение к водопроводной сети

Подвод воды

Внимание

Для эксплуатации стиральной машины используйте только холодную питьевую воду. Не подключать к смесителю водонагревателя низкого давления.

В случае возникновения сомнений вызовите для подключения специалиста.

Шланг для подачи воды не следует

- сгибать или обжимать,
- переделывать или перерезать (потеря прочности).

Накидные пластиковые гайки затягивайте только вручную. Не вынимайте фильтры из шланга для подачи воды.

Обратите внимание на давление в водопроводной сети:

- давление должно быть в диапазоне 1...10 бар (при открытом водопроводном кране вытекают не менее 8 л/мин).
- При более высоком давлении воды необходимо поставить редукционный клапан.

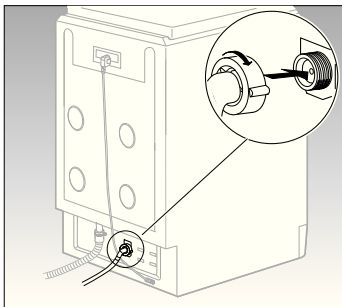

- ❑ Конец с отводом:
к задней стенке стиральной машины и ...

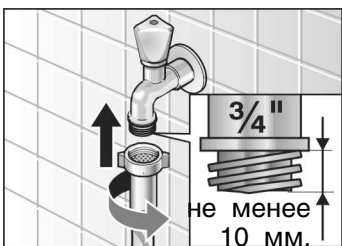

- ❑ Прямой конец:
к водопроводному крану.
- ❑ После подключения:
полностью открыть водопроводный кран и
проверить герметичность в местах
соединения.

Слив воды

Внимание

Не сгибайте и не вытягивайте шланг.

Разница по высоте между поверхностью установки машины и сливом: не более 100 см.

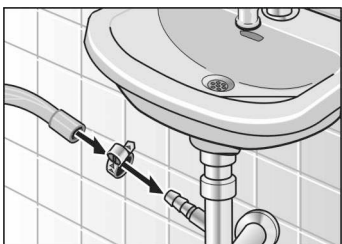

Слив в сифон:

- ❑ Поставить в месте соединения хомут,
Ø 24-40 мм (в специализированном
магазине).

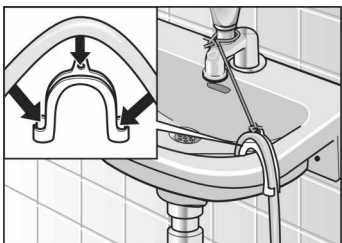

Слив в раковину:

Внимание

Сток раковины не должен быть закрыт.

- ❑ Следите за тем, чтобы сливной шланг
внезапно не отсоединился.

Подключение к электросети

- ❑ Во время откачивания убедитесь в том, что слив воды производится достаточно быстро.

Внимание

Стиральную машину можно подключать только к источнику переменного тока через правильно установленную штепсельную розетку с заземляющим контактом

Напряжение сети должно соответствовать значению напряжения, указанному на заводской табличке стиральной машины. Общая потребляемая мощность, а также расчетный ток предохранителей указаны на заводской табличке машины.

Убедитесь, что:

- вилка и розетка подходят друг к другу,
- поперечное сечение кабеля является достаточным,
- заземляющее устройство установлено надлежащим образом.

Замена электрического кабеля (в случае необходимости) должна производиться только электриком.

Запасной электрический кабель можно приобрести через Сервисную службу.













Не используйте разветвители и удлинители.





Если используется автомат защитного отключения тока утечки, то это должен быть прибор со следующим знаком: . Только наличие этого знака гарантирует соответствие действующим в настоящее время правилам.





Не вставляйте вилку в розетку и вынимайте ее влажными руками.







Вынимая вилку из розетки, не тяните за кабель.

WOP2051BY
1204 ru
900 0055 682



Программа ¹⁾²⁾ Тип белья	Количество о белья	Степень загрязнения	Кнопка необходи- мой доп. функции
Хлопок / Пятно     			
Прочные текстильные изделия, текстильные изделия, пригодные для кипячения, например, из хлопка или льна			
30, 40 ³⁾ , 60 °C	5 кг	От легкого до среднего	
60 °C 		среднее загрязнение, пятна	
90 °C		среднее загрязнение	
30, 40, 60 °C	до 4,5 кг	легкое загрязнение	—
30, 40, 60 °C		от среднего до сильного	
60 °C 		от среднего до сильного, с пятнами	

Синтетика   			
текстильные изделия, не требующие особого ухода, например, из хлопка, льна, синтетики или смесовой ткани (может использоваться также как короткая программа)			
30, 40, 60 °C	до 2 кг	легкое загрязнение	—
30, 40 ³⁾ , 60 °C		от среднего до сильного	

Тонкое белье/ Шелк    			
тонкое белье, предназначенное для машинной стирки, напр., из шелка, сатина, синтетики или смешанных волокон (напр. гардины)			
30 °C	до 2 кг	легкое загрязнение	—
30 °C		от среднего до сильного	

 Шерсть    			
текстильные изделия из шерсти или тканей с примесью шерсти, пригодные как для ручной, так и машинной стирки, например из кашемира, мохера или ангорской шерсти, в этой программе можно стирать и вещи из шелка, предназначенные для ручной стирки			
15, 30 °C	до 2 кг	легкое загрязнение	—
15, 30 °C ³⁾		от среднего до сильного	

Дополнительные программы	Полоскание, Отжим, Слив
--------------------------	-------------------------

- 1) С помощью следующих **установок** Вы сможете изменить программу: На панели индикации: **устанавливается число оборотов центрифуги** или «----» (без окончательного отжима), **включения программы**, Кнопки/дополнительные функции: , , .
- 2) Перед выполнением программы без предварительной стирки загрузите средство для стирки в ячейку II (слева), в программах с предварительной стиркой средство загружается в ячейки I и II.
- 3) Программа для проведения испытаний согласно указаниям норм EN 60 456 и IEC 60 456 или со ссылкой на них.

