

Maxx
WFL 2061

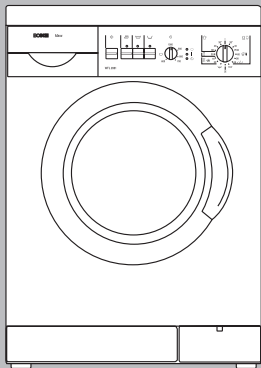

ru Правила
пользования
и инструкция
по установке
и подключению

BOSCH



Internet:
[http://www.
bosch-hausgeraete.de](http://www.bosch-hausgeraete.de)

Содержание

Правила пользования

Указания по утилизации	3
Защита окружающей среды / Рекомендации по экономии	4
Общие указания по технике безопасности	6
Это Ваша новая стиральная машина	7
Перед первой стиркой	9
Подготовка, сортировка и загрузка белья	10
Моющие средства и средства по уходу за бельем	15
Выбор программ	17
Стирка	22
По окончании программы	24
Дополнительные функции	25
Чистка и уход	27
Помощь при устранении мелких неисправностей	32
Служба сервиса	36
Параметры расхода	37
Транспортировка, установка и подключение	38

Инструкция по установке и подключению

Внимательно прочитайте данные правила пользования и другую информацию, касающуюся стиральной машины, и строго выполняйте все указания.

Храните документацию на машину в надежном месте, чтобы при необходимости ею всегда можно было воспользоваться или передать следующему владельцу.

Указания по утилизации

Утилизация упаковки

Ваша новая стиральная машина по дороге к Вам была защищена специальной упаковкой. Материалы, из которых изготовлена упаковка, не наносят вреда окружающей среде и могут быть использованы вторично. Пожалуйста, внесите свой вклад в дело защиты окружающей среды и проведите правильно утилизацию упаковки.

Информацию по правильной утилизации Вы можете получить в торговой организации, продавшей Вам стиральную машину, или в органах коммунального управления по месту Вашего жительства.

⚠ Существует опасность возникновения несчастного случая!

Ни в коем случае не давайте детям играть с упаковкой, так как они могут задохнуться, закрывшись в картонных коробках или запутавшись в упаковочной пленке.

Утилизация старой стиральной машины

Отслужившие свой срок стиральные машины – это не бесполезный мусор! Благодаря экологичной утилизации старых машин можно получить дорогостоящее сырье.

⚠ Существует опасность для жизни!!
Отслужившие свой срок машины следует вывести из строя: вытащить вилку из розетки, отрезать питающий кабель с вилкой и убрать его.

Сломайте замок дверки загрузочного люка для того, чтобы дети во время игры не смогли запереться в машине и подвергнуть свою жизнь опасности.

Защита окружающей среды / Рекомендации по экономии

В результате экономного обращения с электроэнергией, водой и моющим средством Вы не только внесете свой вклад в дело защиты окружающей среды, но и снизите расходы на ведение домашнего хозяйства. Параметры потребления Вашей стиральной машины Вы найдете на странице 37.

Для того, чтобы стирка была экономичной и экологичной, соблюдайте следующие правила:

- Никогда не перегружайте машину:



белое/цветное белье 5,0 кг





синтетика 3,0 кг



тонкое белье
и шерстяные изделия 2,0 кг

При стирке небольшого количества белья машина автоматически снижает расход воды и электроэнергии.

- Вместо программы « Белое белье 90 °С» выбирайте программу « Интенсивная стирка/Выведение пятен 60 °С». Благодаря увеличенной продолжительности этой программы, выполняемой при температуре 60 °С, достигается почти такой же результат стирки, как и в программе с нагревом до 90 °С, но со значительной экономией электроэнергии.
- В случае со слегка или среднезагрязненным бельем не проводите предварительную стирку.
- Дозировку моющего средства следует проводить в соответствии с жесткостью воды, степенью загрязнения и количеством белья и с соблюдением указаний на упаковке средства.

Общие указания по технике безопасности

Ваша стиральная машина предназначена для

- использования только в домашнем хозяйстве
- для стирки текстильных изделий в растворе моющего средства
- с использованием холодной питьевой воды и имеющихся в продаже моющих средств, а также средств по уходу за бельем, рассчитанных на применение в стиральных машинах.

Не оставляйте детей без присмотра поблизости от стиральной машины.

Не подпускайте близко к машине домашних животных.

При стирке при высокой температуре не прикасайтесь к дверке загрузочного люка.

Не вставляйте и не вытаскивайте вилку из розетки мокрыми руками.

Никогда не вытаскивайте вилку из розетки, держась за кабель.

Осторожно при откачивании горячего мыльного раствора.

Никогда не вставляйте на машину и не облакачивайтесь на открытую дверку загрузочного люка.

Это Ваша новая стиральная машина

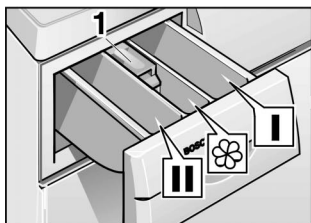

Загрузите моющее средство/ средство по уходу за бельем

Ячейка I:

моющее средство для предварительной стирки или средство для подкрахмаливания

Ячейка II:

моющее средство для основной стирки, средства для замачивания белья, умягчения воды, отбеливания белья или удаления пятен

Ячейка :

средства по уходу за бельем, например, средство для придания белью мягкости или средство, препятствующее деформации белья (загружать максимум до нижней кромки вставки 1).



Откройте дверку
загрузочного люка ...



и закройте ее.

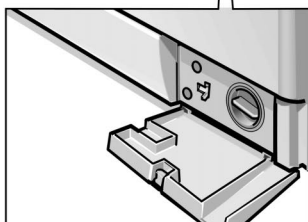

При необходимости слейте
раствор моющего
средства.

Панель управления

1. Выбор программы

Эта ручка, которую можно поворачивать в обе стороны, также включает и выключает машину. Во время выполнения программы ручка выбора программ не вращается, так как процесс выполнения программы управляется электронной системой.

2. Индикаторные лампочки

Лампочка «○» горит, если программа закончена. Лампочка «|» горит, если нажата клавиша «◊». Лампочка «⏻» горит, если программа выбрана. Если индикаторные лампочки мигают, то машина неисправна.

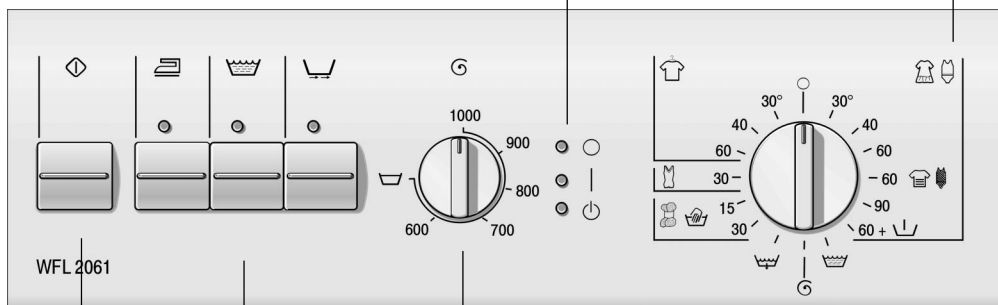

3. Число оборотов центрифуги регулируется (если есть желание)

бесступенчато; напротив «▽» ручка должна зафиксироваться.

4. Выбор дополнительных функций

(если есть желание, дополнительно к программе):

«☰»: защита от сминания.

«☼»: Выполняется одно дополнительное полоскание.

«▽»: Отпадает одно полоскание, что укорачивает программу.

Возможно комбинирование дополнительных функций.

Выключение дополнительных функций: нажмите на клавишу еще раз.

5. Нажмите на клавишу «◊»,



программа начнет выполняться (сначала следует выполнить предварительную установку программы).

Перед первой стиркой

Внимание

Стиральная машина должна быть установлена и подключена специалистом, согласно указаниям инструкции (страницы начиная 38).

Перед отправкой стиральной машины заказчику она тщательно контролировалась на заводе-изготовителе. Для того, чтобы удалить из машины оставшуюся в ней после испытаний воду, первую стирку следует выполнить без белья.

- Не загружайте в машину белье.
- Откройте водопроводный кран.
- Выдвиньте кювету для моющих средств до упора вперед.
- Влейте в ячейку II кюветы для моющих средств около 1 литра воды.
- Загрузите в ячейку II $\frac{1}{2}$ мерного стаканчика моющего средства. Не пользуйтесь средствами для стирки шерстяных или тонких вещей, так как они образуют слишком много пены.
- Вставьте кювету на место.
- Ручку для выбора программы установите на  Белое белье 90 °C». Загорится индикаторная лампочка «».
- Нажмите на клавишу «».
Загорится индикаторная лампочка «|».

Если горит лампочка «»:

- ручку выбора программы установите на «».

Подготовка, сортировка и загрузка белья

Подготовка белья

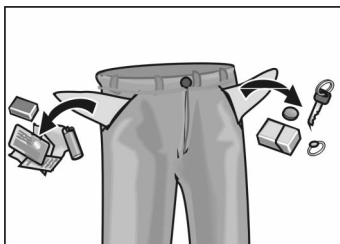

Внимание

Посторонние предметы (например, монеты, скрепки для бумаги, иголки, гвозди) могут при стирке повредить не только белье, но и детали стиральной машины (например, барабан).

- Вытаскивайте из карманов все, что в них находится.
- Вытряхивайте песок из карманов и отворотов.
- Застегивайте замки-«молнии» и пуговицы на наволочках и пододеяльниках.
- С гардин снимайте колечки или стирайте их в специальной сетке или мешке.
- В специальной сетке или наволочке следует стирать
 - такое «чувствительное» белье, как тонкие колготки или гардины,
 - мелкие вещи, такие, как носочки или носовые платки,
 - бюстгалтеры с косточками (косточки могут при стирке выскользнуть и повредить машину).
- Брюки, вязаные и трикотажные вещи, например, трико, футболки, следует перед стиркой выворачивать наизнанку.

Сортировка белья

Сортировка по цвету и степени загрязненности

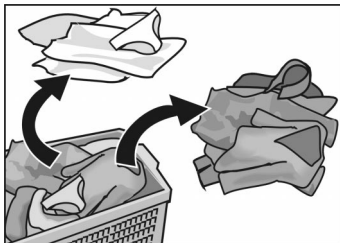

Примеры степени загрязненности белья

Внимание

Белье может полинять, поэтому новое цветное белье не следует стирать вместе с другим бельем.

Белое белье может стать серым, если его стирать вместе с цветным бельем.

Слегка загрязненное белье:

на белье нет заметных загрязнений или пятен, оно лишь неприятно пахнет, напр.:

- легкая летняя и спортивная одежда, которая была в носке всего несколько часов,
- футболки, рубашки, блузки, которые были в носке всего один день,
- постельное белье и полотенца для гостей, которыми пользовались всего один день.

Среднее загрязнение:

белье слегка запачкано и/или запятнано, напр.:

- футболки, рубашки, блузки, пропитанные потом, которые были в носке несколько дней,
- трусы, плапочки после однодневной носки,
- полотенца для посуды, полотенца для рук, постельное белье, которыми пользовались в течение недели,
- гардины (не пропитанные никотином), висевшие в течение полугода.

Сильное загрязнение:

белье заметно запахано и/или запятнано, напр.:

- кухонные полотенца, которыми пользовались всю неделю,
- салфетки из ткани,
- детские нагрудники,
- детская верхняя одежда, испачканная землей и травой,
- спецодежда, которая стирается в домашнем хозяйстве, такая, как одежда слесаря, пекаря или мясника.

Типичные пятна:

- кожный жир, пищевые жиры и масла, соусы, смазочные масла, воск (пятна с содержанием жиров и масел),
- чай, кофе, красное вино, овощной и фруктовый соки (пятна, поддающиеся отбеливанию),
- кровь, яйца, молоко, крахмал (пятна с содержанием белка / углеводов),
- сажа, земля, песок (пигментные пятна), теннисная спортивная форма, испачканная о покрытие теннисного корта.

Удаление пятен

Пятна должны выводиться или, по крайней мере, обрабатываться по-возможности сразу, пока они еще свежие.

Сначала попробуйте сделать это с помощью воды и мыла, но не трите, а слегка промокайте.

После обработки вещи следует выстирать в соответствующей программе.

Застаревшие и засохшие пятна выводятся иногда только после нескольких стирок.

**Сортировка белья
согласно символам,
приведенным на
этикетках**

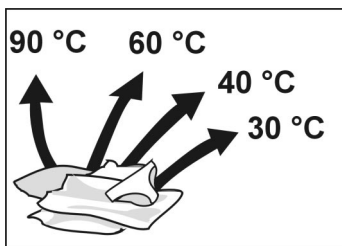

В стиральной машине можно стирать только белье, имеющее на этикетках приведенные ниже символы.

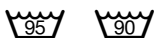

«Белое белье» 90 °С



«Цветное белье» 60 °С, 40 °С, 30 °С



«Синтетика» 60 °С, 40 °С, 30 °С



«Тонкое белье» 30 °С



«Шерсть» 30 °С

(шерстяные изделия, предназначенные для ручной или машинной стирки)

Белье, помеченное следующим символом, в стиральной машине стирать нельзя:



= не стирать

Загрузка белья

⚠ Взрывоопасность!

Вещи, которые были предварительно обработаны чистящими средствами с содержанием растворителей, например, пятновыводителем или промывочным бензином, могут после загрузки вызвать взрыв. Поэтому их следует предварительно прополоскать вручную.

Внимание

Посторонние предметы, попавшие в барабан машины, могут повредить белье. Поэтому при загрузке белья следите за тем, чтобы вместе с ним в барабан не попали посторонние предметы.

- ❑ Откройте дверку загрузочного люка.

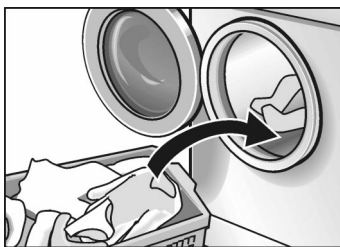

- ❑ Распределяйте предварительно рассортированное белье равномерно по всему барабану так, чтобы оно лежало неплотно, мелкие и крупные вещи попеременно. Вещи различной величины распределяются по барабану при отжиге лучше.
- ❑ Никогда не перегружайте машину, так как это ухудшает результаты стирки и приводит к сильному измятию белья.

При стирке небольшого количества белья расход воды и электроэнергии снижается машиной автоматически.

- ❑ Закройте дверку загрузочного люка. Проследите, чтобы белье не было зажато между дверкой и резиновой манжетой.



Моющие средства и средства по уходу за бельем

Дозировка моющего средства

⚠ Опасность отравления!

Моющие средства и средства по уходу за бельем следует хранить в недоступном для детей месте.

Проводите дозировку моющего средства с учетом следующих факторов:

- Жесткость воды.
Значение жесткости воды Вы можете узнать у служащих водопроводной станции по месту Вашего жительства.
- Количество белья.
- Степень загрязненности белья.
Подробную информацию по этому вопросу Вы найдете на странице 11.
- Рекомендации изготовителя моющего средства по его правильной дозировке.
Правильная дозировка моющего средства предотвращает дополнительное загрязнение окружающей среды и обеспечивает хороший результат стирки.

Жидкие моющие средства следует загружать в специальные шарики-дозаторы.

Недостаточное количество моющего средства:

Белье постоянно непростирается и со временем становится серым и жестким. На нем могут появиться серо-коричневые пятнышки (бельевые вши).

Нагревательные элементы покрываются накипью.

Загрузка моющего средства и средства по уходу за бельем

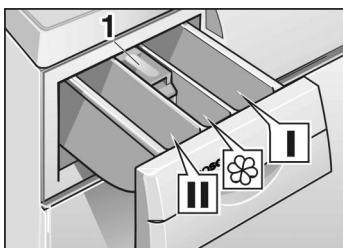

Слишком большое количество моющего средства:

Окружающая среда дополнительно загрязняется, интенсивность стирки снижается из-за образующейся обильной пены, что приводит также к неудовлетворительному качеству стирки и полоскания.

Ячейка I:

Моющее средство для предварительной стирки или средство для подкрахмаливания.

Ячейка II:

Моющее средство для основной стирки, средства для замачивания белья, умягчения воды, отбеливания белья или удаления пятен.

Ячейка ☼:

средства по уходу за бельем, например, средство для придания белью мягкости или предотвращения его деформации,

- заливайте максимум до нижней кромки вставки **1**,
- густые средства перед загрузкой следует немного разбавить водой (это предотвратит забивание переливного устройства).
- Выдвиньте кювету вперед до упора.
- Загрузите моющее средство и средства по уходу за бельем.
- Вставьте кювету на место.

Выбор программ

Основные программы

Выберите желаемую программу. Для этой цели можно также воспользоваться отдельным обзором программ.

« Белое белье 90 °С»

Данная программа с повышенным расходом электроэнергии предназначена для стирки пригодных к кипячению текстильных изделий, изготовленных, например, из хлопка или льна.

С целью защиты сливного трубопровода от перегрева горячий раствор моющего средства перед сливом в канализацию смешивается приблизительно с 7 литрами холодной воды.

« Интенсивная стирка

Выведение пятен 60 °С»

Данная программа предназначена для стирки запятнанных, сильно загрязненных текстильных изделий, изготовленных, например, из хлопка или льна.

Программа выполняется с небольшим расходом электроэнергии. Благодаря увеличенной продолжительности этой программы, выполняемой при температуре 60 °С, достигается почти такой же результат стирки, как и в программе с нагревом до 90 °С, но со значительной экономией электроэнергии.

« Цветное белье 60 °С, предварительная стирка»

Данная программа предназначена для стирки сильно загрязненных, носких текстильных изделий, изготовленных, например, из хлопка или льна.

« Цветное белье 30, 40, 60 °С»

Данная программа предназначена для стирки носких текстильных изделий, изготовленных, например, из хлопка или льна.

« Синтетика 30, 40, 60 °С»

Данная программа предназначена для стирки текстильных изделий, не требующих особого ухода, изготовленных, например, из хлопка, льна, синтетики или смешанных волокон.

« Тонкое белье 30 °С»



Данная программа предназначена для стирки тонких, марких текстильных изделий, изготовленных, например, из шелка, сатины, синтетики или смешанных волокон (например, гардины).

Процесс стирки при 30 °С предназначен для стирки текстильных изделий из шелка, пригодных для ручной и машинной стирки. Мы рекомендуем не стирать тонкое белье вместе с другими, более грубыми текстильными изделиями.

В случае с очень тонким шелковым бельем можно укоротить процесс стирки, нажав на клавишу «», достигнув тем самым еще более бережного обращения с бельем.

Между процессами полоскания отжим белья не проводится.

Максимальная скорость вращения центрифуги: 600 об. / мин.

« Шерсть  холодная, 30 °С»

Данная программа предназначена для стирки текстильных изделий из шерсти или пряжи с добавлением шерсти, например, изделий из кашемира, мохера или ангорской шерсти, пригодных для ручной и машинной стирки.

**Дополнительные
программы
Ручка выбора программ**



Данная программа предназначена для полоскания выстиранного вручную белья или для подкрахмаливания белья, с последующим отжимом. Максимальная скорость вращения центрифуги: 800 об. / мин.



Данная программа используется для отжима выстиранного вручную белья. Раствор моющего средства или вода, в которой белье полоскалось, перед отжимом сливаются. Максимальная скорость вращения центрифуги: 800 об. / мин.







Данная программа предназначена для откачки воды после полоскания белья, если была нажата клавиша «» с целью щадящего отношения к «чувствительному белью».

Ручка регулировки числа оборотов центрифуги

Основное положение =

ручка показывает вверх

В программе « Белое и цветное белье» текстильные изделия отжимаются при максимальном числе оборотов центрифуги.



В программах « Синтетика», « Тонкое белье» и « Шерсть» отжим проводится автоматически при более низком числе оборотов центрифуги независимо от положения ручки (бережное отношение к "чувствительному" белью).

Максимальное число оборотов центрифуги

Число оборотов в минуту	Вид белья / Дополнительные программы
1000	Белое и цветное белье
800	Синтетика
600	Тонкое белье
800	Шерсть
800	Полоскание
800	Отжим

Дополнительная функция Ручка регулировки числа оборотов центрифуги

«»



Эта функция предназначена для тонкого белья и гардин. Белье остается лежать в той воде, в которой оно в последний раз полоскалось. Прежде чем белье можно будет вынуть из стиральной машины, должна быть выполнена программа «» или «».

Клавиши выбора дополнительных функций



При активировании данной функции отжим выполняется специальным образом, после чего белье разрыхляется.

После отжима белье располагается в барабане свободно, что предотвращает его чрезмерное сминание.

В программе «  Белое и цветное белье» максимальное число оборотов центрифуги автоматически снижается до 800 об. / мин.

Никогда не перегружайте стиральную машину. Выгружайте белье сразу после выполнения отжима.



При активировании данной функции выполняется дополнительное полоскание. Продолжительность стирки соответственно увеличивается.



Данная функция активируется для сокращения продолжительности стирки (остается только два полоскания) и используется при стирке слегка загрязненного белья.

Рекомендуется загружать не более 3 кг белья.

Стирка



- ❑ Откройте водопроводный кран.

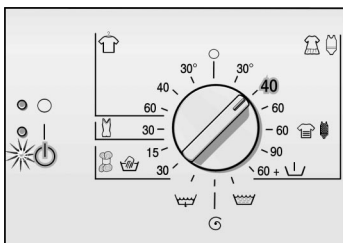

- ❑ Установите ручку выбора программ на желаемую программу стирки (смотрите также отдельный обзор программ). Загорится индикаторная лампочка «».

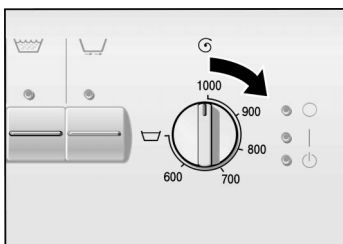

- ❑ Установите желаемое число оборотов центрифуги или нажмите на клавишу «».

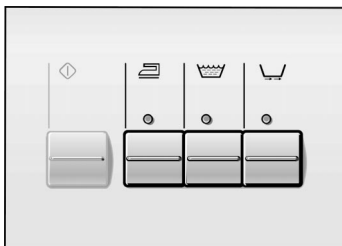

- ❑ При необходимости нажмите на клавиши задания дополнительных функций.

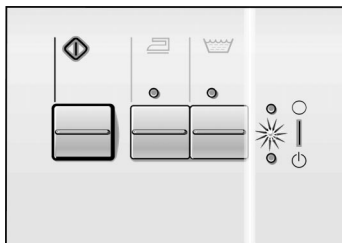

- ❑ Нажмите на клавишу «▶». Загорится индикаторная лампочка «|», программа начнет выполняться.

Индикаторная лампочка «|» во время выполнения программы горит постоянно.

Изменение процесса выполнения программы

Если Вы по ошибке выбрали не ту программу, то поступайте следующим образом:

- ❑ Ручку выбора программ установите на «○».
- ❑ Установите ручку выбора программ на нужную программу. Загорится индикаторная лампочка «⏻».
- ❑ Нажмите на клавишу «▶». Загорится индикаторная лампочка «|», новая программа начнет выполняться.

Прерывание программы

Если Вы хотите закончить программу преждевременно:

- ❑ Ручку выбора программ установите на «○».
- ❑ Затем установите ручку выбора программ на «☼» или «Ⓞ». Загорится индикаторная лампочка «⏻».

При выборе «Ⓞ» задайте желаемое число оборотов центрифуги (но не «☼»).

- ❑ Нажмите на клавишу «▶». Загорится индикаторная лампочка «|».



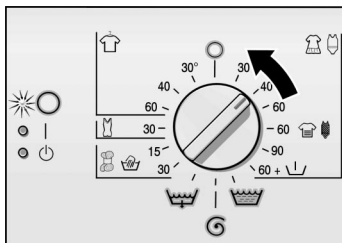

По окончании программы



Загорается индикаторная лампочка «○».

- Ручку выбора программ установите на «○»

и при необходимости



- выберите дополнительную программу («», «» или «»).
- Нажмите на клавишу «».
- По окончании дополнительной программы ручку выбора программ снова установите на «○».

Выгрузка белья



- Закройте водопроводный кран.
- Откройте дверку загрузочного люка.

Если дверка не открывается, то подождите 2 минуты (защитная функция еще активирована) или,

если в машине еще находится вода, так как Вы выбрали «», то теперь следует выбрать программы «» или «».

- Выгрузите белье из машины.





Внимание!

Если в барабан или резиновое уплотнение случайно попали посторонние предметы (например, монетки, скрепки), то их следует обязательно удалить – **опасность появления ржавчины!**

- Дверку загрузочного люка оставьте приоткрытой, чтобы машина могла просохнуть изнутри.

Дополнительные функции



Замачивание

- Загрузите в барабан белье одного цвета.
- Средство для замачивания загрузите в ячейку II, соблюдая указания изготовителя по правильному применению средства.
- Ручку выбора программ установите на « Цветное белье 30 °C». Загорится индикаторная лампочка «».
- Нажмите на клавишу «». Загорится индикаторная лампочка «|», программа начнет выполняться.
- Приблизительно через 15 минут установите ручку выбора программ на «». Теперь белье лежит в воде.
- По истечении желаемого времени замачивания выберите программу стирки.
- i** В добавлении моющего средства нет необходимости, так как раствор средства, в котором белье замачивалось, будет использоваться для стирки.

Накрахмаливание



Перед крахмаливанием белье не должно обрабатываться средством для смягчения белья.

- Загрузите белье в машину.
- Отмерьте количество средства для крахмаливания, предназначенное для растворения в 15 литрах воды, и растворите его, соблюдая указания изготовителя средства.
- Установите ручку выбора программ на «».

- Установите соответствующее число оборотов центрифуги (можно также выбрать программу «»).
- Нажмите на клавишу «».

Как только вода начнет вливаться в машину,

- вытащите немного кювету для моющих средств,
- влейте раствор крахмала в ячейку I и
- снова задвиньте кювету.

Если предварительно была выбрана программа «», то после ее выполнения следует выбрать программу «».

Окрашивание



Пожалуйста, применяйте только неагрессивные, экологически чистые красящие средства, предназначенные для использования в стиральных машинах.

Внимание

Окрашивание белья при последующих стирках полностью исключить невозможно.

- Красящие средства используйте, строго соблюдая указания изготовителя.

После окрашивания:

- Засыпьте в ячейку II $\frac{1}{2}$ мерного стакана мощного средства.
- Выполните программу стирки «  Белое белье 90 °С» с пустым барабаном.
- Протрите манжетное уплотнение.

Обесцвечивание

Внимание

Обесцвечивание в данной стиральной машине невозможно. Обесцвечивающие средства содержат хлор или серу, которые могут повредить детали стиральной машины.

Чистка и уход

⚠ Опасность электрошока!!

В первую очередь отключайте машину от сети.

Никогда не мойте стиральную машину струей воды под давлением.

⚠ Взрывоопасность!

Никогда не применяйте для чистки машины растворители.

Чистка стиральной машины

При необходимости:

- Для протирки машины пользуйтесь мыльным раствором или неагрессивным и неабразивным чистящим средством.
- В заключение протрите поверхность машины сухой тряпкой.

Чистка барабана

Если из-за оставшихся лежать внутри барабана металлических предметов (например, монеток, скрепок, иголок или гвоздей) на его поверхности образовалась ржавчина, то

- проведите чистку барабана с использованием чистящих средств без содержания хлора, соблюдая указания изготовителя по их правильному применению; ни в коем случае не пользуйтесь для этой цели стальными сетками.

Чистка кюветы для моющего средства

Если на стенках кюветы отложились остатки моющего средства или средств по уходу за бельем:

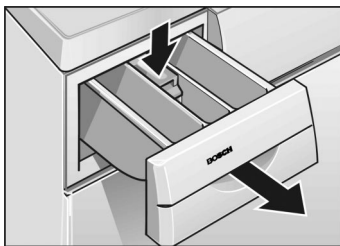

- Вытащите кювету до упора вперед, надавите на углубление во вставке и вытащите кювету полностью.

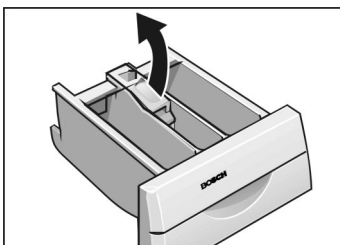

- Вытащите вставку, потянув ее вверх.
- Промойте кювету под проточной водой.

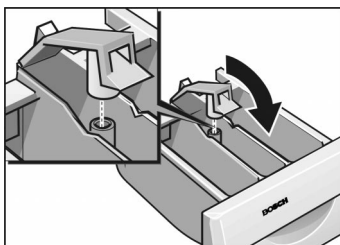

- Закройте вставку и зафиксируйте ее.
- Вставьте кювету на место.

Чистка насоса

Слив раствора моющего средства

Если раствор моющего средства не откачивается полностью, то это значит, что насос стиральной машины забит посторонними предметами или ворсом (после стирки очень ворсистого белья).

Из машины может вылиться до 20 л жидкости, поэтому держите наготове подходящую емкость.

⚠ Осторожно, можно ошпариться!

Прежде чем слить горячий раствор моющего средства, дайте ему остыть.

Не подпускайте близко к стиральной машине детей и домашних животных.

- Установите ручку выбора программ на «**○**».
- Откройте крышку цоколя.

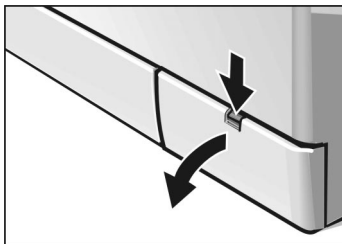

- Крышку насоса осторожно открутите лишь настолько, чтобы в подставленную крышку цоколя начала вытекать вода.
- Если крышка наполнилась наполовину, закройте насос и вылейте воду из крышки цоколя.
- Два последних пункта повторяйте до тех пор, пока не вытечет весь раствор моющего средства.
- Осторожно открутите крышку насоса полностью.

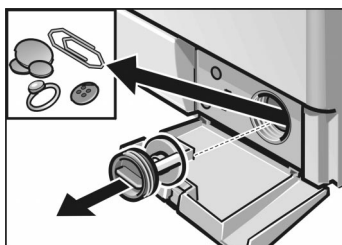

- Вытащите из насоса посторонние предметы, накопившийся ворс и промойте его изнутри. Крыльчатка насоса для откачки раствора моющего средства должна свободно вращаться. Очистите резьбу крышки насоса и его корпуса от остатков моющего средства и ворса.
- Установите на место крышку насоса и плотно закрутите ее.
- Вставьте и закройте крышку цоколя.





Чтобы при следующей стирке неиспользованное моющее средство не вытекло через систему слива:

- влейте в ячейку II 1 лит.
- выполните программу «».

Чистка фильтров в подводящем шланге

Фильтры в подводящем шланге необходимо прочистить, если при открытом кране в машину не поступает вода или поступает недостаточное ее количество.

Сначала сбросьте давление в подводящем шланге:

- Закройте водопроводный кран.
- Установите ручку выбора программ на любую из программ, кроме «»/«».
- Нажмите на клавишу «»; пусть программа выполняется в течение приблизительно 40 секунд.
- Установите ручку выбора программ на «».

Чистка фильтра в водопроводном кране

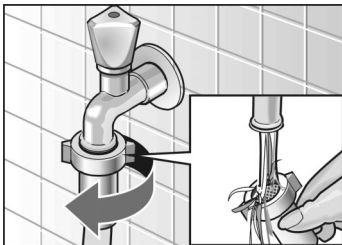

- Отсоедините шланг от водопроводного крана.
- Промойте фильтр под проточной водой.
- Снова присоедините шланг к крану.

Чистка фильтра в стиральной машине

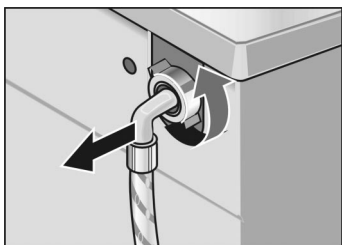

- Отсоедините шланг, расположенный с обратной стороны машины.

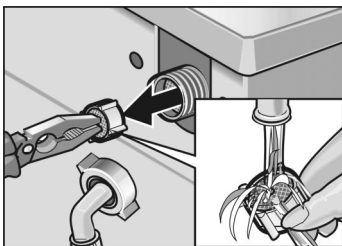

- Выньте фильтр и промойте его под проточной водой.
- Вставьте фильтр на место и присоедините шланг к машине.
- Откройте водопроводный кран и проконтролируйте, герметично ли присоединен шланг. Если в месте присоединения шланга к крану сочится вода, то проверьте, правильно ли был вставлен фильтр.
- Закройте водопроводный кран.

Удаление накипи

Внимание

Средства для удаления накипи содержат кислоты, которые могут повредить детали машины, что позднее может привести к окраске белья.

При правильной дозировке моющего средства удалять накипь не требуется.

Если Вы все-таки вынуждены удалить накипь, то обязательно соблюдайте указания изготовителя по применению средств для удаления накипи.

Помощь при устранении мелких неисправностей





⚠ Существует опасность электрошока!

Ремонт стиральной машины должен выполняться только Службой сервиса или другими специалистами, получившими на это разрешение фирмы.

Перед проведением ремонта в случае, если Вы, руководствуясь указаниями из приведенной ниже таблицы, не сможете самостоятельно устранить мелкие неисправности, поступайте следующим образом:

- установите ручку выбора программ на «○»,
- отсоедините машину от электросети,
- закройте водопроводный кран.
- вызовите Службу сервиса (смотрите указания на странице 36).

Неисправность	Причина	Устранение
Дверка загрузочного люка не открывается.	Была выбрана программа «  ».	Установите программу «  » или «  ».
Часть моющего средства остается в кювете.	Активирована функция блокировки дверки.	Подождите две минуты.
Индикаторные лампочки не горят.	Моющее средство влажное или с комками.	Кювету промойте и протрите насухо, как описано на стр. 28.
	Сработал предохранитель.	Жидкое моющее средство заливайте в шарики-дозаторы.
	Отключили электроэнергию.	Замените/включите предохранитель.
Программа не начинается. Индикаторная лампочка «  » мигает.	Штепсельная вилка «болтается» в розетке или не вставлена в нее.	Если предохранитель снова сработает, то вызовите Службу сервиса.
Программа не начинается.	Дверка загрузочного люка не закрыта.	Выбранная программа будет продолжаться, как только снова включат электроэнергию. Если Вы хотите вынуть белье, то поступайте так, как описано в разделе «Чистка насоса» на стр. 29.
В машину не поступает вода или моющее средство не смывается. Мигает индикаторная лампочка «  ».	Клавиша «  » не нажата.	Вставьте вилку в розетку правильно.
	Не открыт водопроводный кран.	Проверьте, не зажата ли между дверкой и люком какая-нибудь вещь.
	Подающий шланг перегнут или пережат.	Правильно закройте дверку (должен быть слышен щелчок (click)).
	Фильтры в подающем шланге засорились.	Нажмите на клавишу «  ».
		Откройте водопроводный кран.
		Расправьте шланг.
		Проведите чистку фильтров, как указано на стр. 30.

Неисправность	Причина	Устранение
Из ячейки I не смывается моющее средство.	Была выбрана программа без предварительной стирки.	Выберите программу «  Цветное белье 60 °C, предварительная стирка».
Вода в барабане не видна.	Все в порядке, вода находится ниже видимого участка барабана.	
Проведите чистку фильтров, как указано на странице «  ».	Посторонние предметы блокируют работу насоса стиральной машины.	Проведите чистку насоса, как указано на стр. 29.
	Стиралось очень ворсистое белье. Сливная труба или шланг забиты ворсом.	Промойте сливную трубу и/или сливной шланг.
Из-под машины вытекает вода.	Место присоединения подводящего шланга негерметично.	Затяните резьбу.
	Сливной шланг негерметичен.	Замените сливной шланг.
Из кюветы выступает пена.	Использовалось слишком много моющего средства.	Смешайте столовую ложку средства для смягчения белья с $\frac{1}{2}$ литра воды и влейте в ячейку II кюветы для моющих средств.
		В следующий раз проводите дозировку моющего средства точнее.
Белье не было как следует отжато.	Крупное белье скаталось и не смогло равномерно распределиться по барабану. Из сообщений безопасности процесс окончательного отжима, проводящийся на высокой скорости, был автоматически выключен.	Всегда стирайте крупное и мелкое белье попеременно (смотрите также информацию о системе распознавания дисбаланса).
Результат отжима неудовлетворительный	Была нажата клавиша «  », что означает: белье отжималось при 800 об. / мин.	
	Была выбрана программа «  Полоскание» или «  Отжим», что означает: макс. скорость центрифуги 800 об. / мин.	
Многократный отжим	Это не является неисправностью. Система распознавания дисбаланса пытается скомпенсировать дисбаланс путем многократных попыток запуска процесса отжима.	

Неисправность	Причина	Устранение
Стирка продолжалась дольше, чем обычно	<p>Это не является неисправностью. Система распознавания дисбаланса пытается скомпенсировать дисбаланс путем многократных попыток запуска процесса отжима.</p> <p>Система распознавания пены подключила дополнительный процесс полоскания, с тем чтобы сбить избыточную пену.</p>	<p>Всегда стирайте крупное и мелкое белье попеременно.</p> <p>Перед следующей стиркой загрузите соответственно меньшее количество моющего средства.</p>
Результат стирки неудовлетворительный.	<p>Белье было загрязнено сильнее, чем предполагалось.</p> <p>Использовалось слишком мало моющего средства.</p>	<p>Выбирайте подходящую программу.</p> <p>Проводите дозировку моющего средства точно в соответствии с указаниями изготовителя.</p>
На белье видны остатки моющего средства.	<p>Речь идет о нерастворяющихся в воде остатках отдельных видов бесфосфатных моющих средств, которые остаются на белье в виде белых пятен.</p>	<p>Немедленно установите «» или сухое белье почистите щеткой.</p>
На белье остались серые пятна.	<p>Белье было загрязнено мазью, жиром или маслом.</p>	<p>При следующей стирке используйте максимально допустимое количество моющего средства и температуру стирки.</p>

Служба сервиса

Прежде, чем позвонить в Службу сервиса, проверьте, пожалуйста, не можете ли Вы сами устранить неисправности (страницы начиная с 32).

Даже во время гарантийного срока Вам придется оплачивать вызов специалистов Службы сервиса для консультации.

Адрес ближайшей Службы сервиса Вы можете найти в прилагаемом перечне. При обращении в службу сервиса сообщайте, пожалуйста, серийный номер изделия (E-Nr.) и заводской номер (FD) Вашей машины. Эти данные Вы найдете в фирменной табличке на раме открытого загрузочного люка и в жирно обведенной рамке таблички на обратной стороне стиральной машины.







E-Nr. _____	FD _____
-------------	----------

Серийный номер изделия **Заводской номер**
Внесите сюда номера Вашей стиральной машины.

Пожалуйста, помогите избежать ненужных поездок специалистов Службы сервиса, сообщив им серийный номер машины и ее заводской номер. Этим Вы сэкономите связанные с вызовом добавочные расходы.

Параметры расхода

Программа нормальной стирки (без дополнительных функций)	Загрузка	Параметры расхода **		
		Электро- энергия	Вода	Продолжи- тельность
«  Цветное белье 40 °С»	5,0 кг *	0,55 кВтч	54 л	118 мин.
«  Цветное белье 60 °С»	5,0 кг	0,95 кВтч	54 л	118 мин.
«  Белое белье 90 °С» (горячий раствор моющего средства перед сливом смешивается припл. с 7-ю литрами холодной воды)	5,0 кг	1,9 кВтч	61 л	121 мин.
«  Синтетика 40 °С»	3,0 кг *	0,5 кВтч	50 л	78 мин.
«  Тонкое белье 30 °С»	2,0 кг	0,3 кВтч	50 л	50 мин.
«  Шерсть 30 °С»	2,0 кг *	0,2 кВтч	35 л	50 мин.

* Контрольные программы в соответствии с требованиями документации EN 60 456: 1999 и IEC 60456 Ed.3 1998: 02.

** Действительные параметры расхода могут отличаться от значений, приведенных в таблице, в зависимости от давления подаваемой воды, ее жесткости, начальной температуры, температуры окружающей среды, вида белья, его количества, используемого моющего средства, колебаний сетевого напряжения и выбранных дополнительных функций.

Транспортировка, установка и подключение

Указания по технике безопасности

⚠ Опасность травматизма!

Стиральная машина очень тяжелая. Поднимая ее, будьте осторожны.

Внимание

Перемерзшие шланги могут лопнуть или растрескаться. Поэтому никогда не устанавливайте стиральную машину в неотапливаемых помещениях и/или под открытым небом.

Во избежание повреждения стиральной машины не поднимайте ее, держась за выступающие элементы конструкции (например, за дверку загрузочного люка).

Дополнительно к приведенным здесь указаниям следует соблюдать также специальные предписания местных предприятий по энерго- и водоснабжению.

В сомнительном случае подключение машины поручите специалисту.

Объем поставки

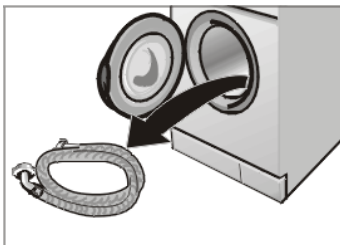

В барабане стиральной машины:

- подающий шланг.

Вода в барабане осталась после контрольных испытаний, которым подвергается каждая стиральная машина прежде, чем она покинет завод-изготовитель.

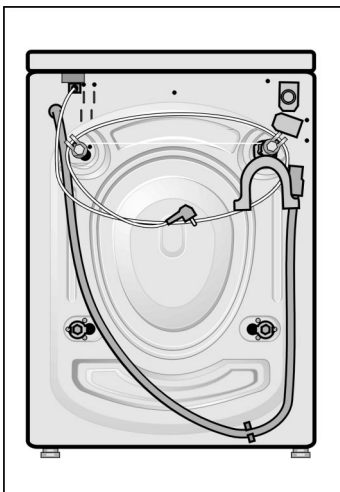

С обратной стороны машины расположены:

- сливной шланг,
- изогнутый переходник для крепления сливного шланга, например, к краю умывальника,
- сетевой шнур со штепсельной вилкой.

В зависимости от вида подключения дополнительно могут понадобиться:

- 1 хомут \varnothing 24–40 мм (имеется в специализированных магазинах), для крепления шланга к сифону.

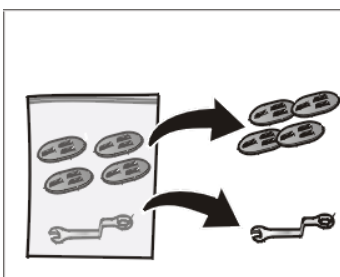

В мешочке:

- гаечный ключ,
- крышки к отверстиям для транспортных креплений.

Необходимые инструменты

Могут понадобиться следующие инструменты:

- накладной гаечный ключ SW13,
- ватерпас,
- отвертка средняя.

Габариты

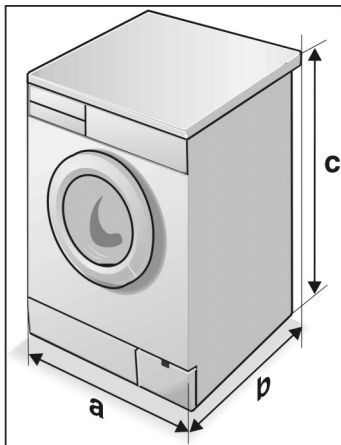

a = 600 мм,

b = 590 мм,

c = 860 мм,

Вес ок 73 кг.

Место установки

Для того, чтобы гарантировать устойчивость машины при отжиме, ее следует правильно установить.

Поверхность, на которую она устанавливается, должна быть твердой и гладкой. На мягкие напольные покрытия, как, например, ковровые покрытия или покрытия на пенопласте, машину устанавливать нельзя.

В случае, если стиральная машина устанавливается на чердаке с балочным перекрытием:

- Лучше всего расположить машину в углу помещения.
- Машину следует поставить на водоотталкивающую деревянную плиту толщиной минимум 30 мм, которая должна быть прикручена к полу.
- Ножки машины следует прикрепить к плите с помощью фиксирующих язычков*.

Утопленный монтаж или встройка стиральной машины

При установке на цоколь:

- ❑ Ножки машины должны быть обязательно прикреплены к цоколю с помощью фиксирующих язычков*.

* Комплект крепежных язычков можно приобрести в специализированном магазине или Службе сервиса, номер для заказа: WMZ 2200.

Утопленный монтаж или встройка стиральной машины должны проводиться перед электроподключением.

Стиральная машина может быть встроена в отсек кухонного гарнитура. Для этого необходимо, чтобы ниша была шириной 60 см.

- ❑ Стиральную машину можно устанавливать только под сплошной рабочей плитой, прочно соединенной с соседними шкафами.

Внимание!

При утопленном монтаже из соображений техники безопасности поручите специалисту вместо крышки стиральной машины установить крышку из листового металла*.

* Крышку из листового металла (набор комплектующих элементов) можно приобрести в специализированном магазине или Службе сервиса, номер для заказа: WMZ 2390).

Снятие транспортных креплений

Внимание

Перед вводом стиральной машины в эксплуатацию необходимо снять транспортные крепления и сохранить их для последующей транспортировки машины, например, при переезде.

Перед тем как снять транспортные крепления:

- ❑ выньте шланги из держателей,
- ❑ снимите изогнутый переходник,
- ❑ с помощью гаечного ключа SW 13 вывинтите все винты на столько, чтобы они свободно вращались.
- ❑ Снимите транспортные крепления. При этом просуньте одну руку в открытое загрузочное отверстие и потяните барабан немного на себя. Теперь можно снять транспортные крепления.

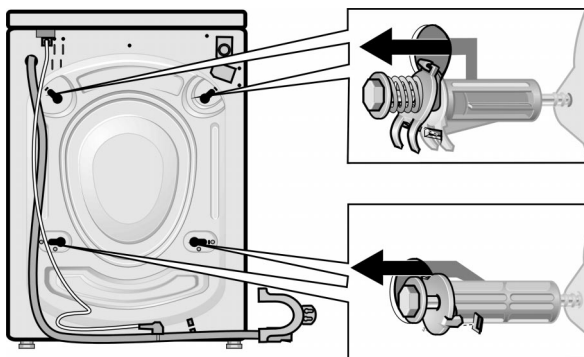

- В освободившиеся отверстия вставьте заглушки.

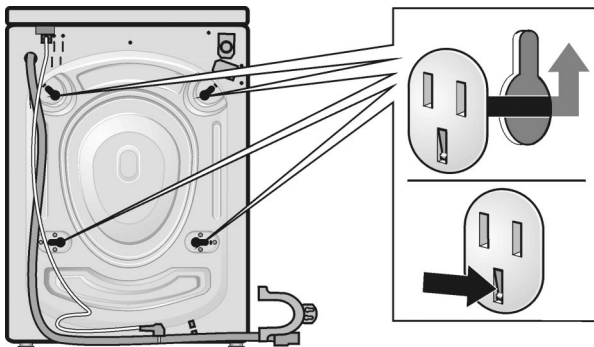

Хранение транспортных креплений

Сохраните транспортные крепления в надежном месте для следующей транспортировки, например, в случае переезда.

- Храните крепления в собранном виде (винт вместе с шайбой должен быть вставлен во втулку).

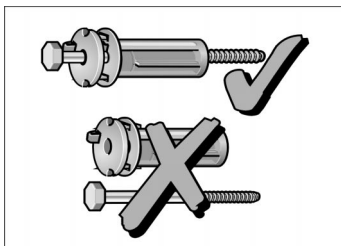

Длины шлангов и кабелей

Подключение слева от машины

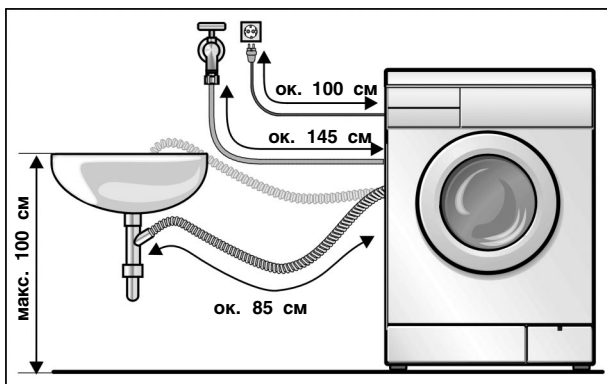

Подключение справа от машины

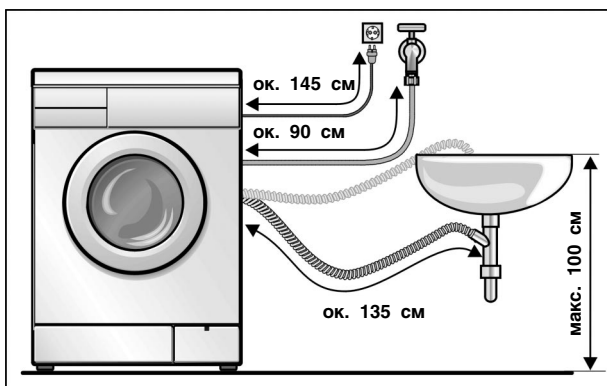

Шланги другого типа

В специализированном магазине можно приобрести:

- набор присоединительных элементов с пластмассовым шлангом (ок. 2,5 м), номер для заказа: WMZ 2380.
- более длинный подающий шланг (ок. 2,20 м).

Подключение к водопроводу

Подача воды

Внимание

Машина должна подключаться к обычному водопроводу холодной питьевой воды. Стиральную машину нельзя подключать к смесителю водонагревателя, работающему без создания внутреннего давления.

В случае сомнения для подключения машины вызовите специалиста.

Подводящий шланг нельзя

- перегибать или сдавливать,
- каким-либо образом изменять или перерезать, так как в противном случае не может быть гарантирована его прочность.

Пластмассовые гайки, с помощью которых крепятся шланги, следует затягивать просто рукой. Ни в коем случае нельзя вытаскивать имеющиеся в подводящем шланге фильтры.

Учитывайте давление воды в водопроводе:

- Значение гидравлического давления должно лежать в диапазоне от 1 до 10 бар (при полностью открытом водопроводном кране за одну минуту из него должно вытекать минимум 8 литров воды).
- При повышенном давлении воды в трубопровод необходимо встроить редуктор давления.

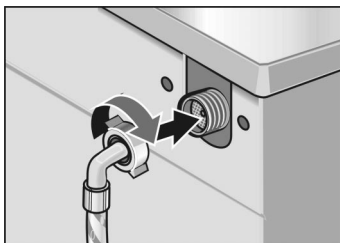

Подключите шланг для подачи воды

- ❑ к элементу подключения с обратной стороны машины и...

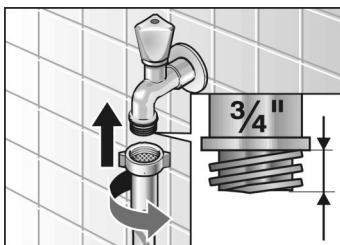

- ❑ другой его конец – к водопроводному крану.
- ❑ После подключения: водопроводный кран полностью откройте и проконтролируйте места соединения на герметичность.

Слив воды

Внимание

Сливной шланг нельзя ни перегибать, ни растягивать.

Расстояние между поверхностью, на которой установлена машина, и сливом должно быть максимум 100 см.

Слив в сифон:

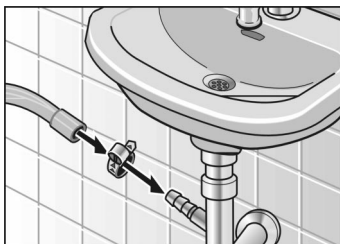

- ❑ шланг, вставленный в сифон, следует зафиксировать с помощью хомутиков, Ø 24–40 мм (можно приобрести в специализированном магазине).

Слив в умывальник:

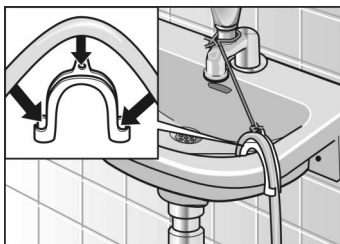

Внимание

Проследите, чтобы сливное отверстие умывальника не было закрыто пробкой.

- ❑ Закрепите сливной шланг, чтобы он не выскользнул из умывальника.
- ❑ При откачке воды насосом проконтролируйте, достаточно ли быстро она сливается.

Выравнивание стиральной машины

Данная стиральная машина должна устойчиво стоять на полу на всех четырех ножках строго по вертикали и не должна качаться.

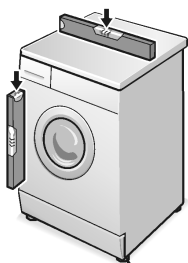

Машину следует выровнять со всех сторон с помощью регулируемых по высоте ножек и ватерпаса.

- С помощью гаечного ключа отвинтите контргайку **1**.
- Отрегулируйте высоту ножки **2** путем ее вращения.
- Затяните контргайку **1** относительно корпуса стиральной машины.

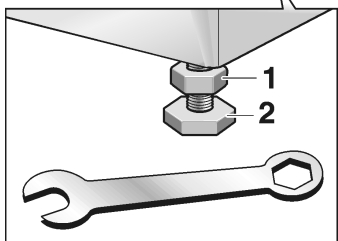

Внимание

Стиральную машину можно подключать только к сети переменного тока через розетку с защитным контактом, смонтированную в соответствии с предписаниями.

Параметры напряжения в сети должны соответствовать приведенным в фирменной табличке стиральной машины значениям. Информация об общей подключаемой мощности и необходимых предохранителях также приведена в фирменной табличке.

Непреренно убедитесь в том, что

- вилка подходит к розетке,
- что питающий кабель имеет необходимое поперечное сечение и
- что система заземления смонтирована в соответствии с предписаниями.

Если есть необходимость в замене сетевого шнура, то это непременно следует поручить квалифицированному специалисту-электрику. Запасной сетевой провод можно приобрести в Службе сервиса.

Ни в коем случае нельзя пользоваться многоконтактными штепсельными разъемами и удлинительными кабелями.

Если есть необходимость в использовании автоматического выключателя дифференциальной защиты, то он должен иметь обозначение , так как только использование такого выключателя гарантирует выполнение требований действующих предписаний по технике безопасности.

Никогда не вставляйте вилку в розетку мокрыми руками.

Никогда не вытаскивайте вилку из розетки, держась за шнур.

Транспортировка машины, напр., при переезде

Подготовка и монтаж транспортных креплений

Перед транспортировкой стиральной машины:

- закройте водопроводный кран,
- слейте остатки раствора моющего средства (описание процесса смотрите на странице 29),
- проведите сброс гидравлического давления в подающем шланге (описание процесса смотрите на странице 30),
- отключите стиральную машину от сети,
- снимите подающий и сливной шланги,
- прикрепите транспортные крепления.

После транспортировки, установки и подключения стиральной машины согласно предписаниям, прежде чем запустить первую программу стирки, установите сначала дополнительную программу «».

- Снимите крышки с отверстий для транспортных креплений.
- Подготовьте транспортные крепления к монтажу: вывинтите винты из втулок на столбе, чтобы концы винтов находились на одном уровне с концами втулок.
- Вставьте транспортные крепления в отверстия и затяните винты. Выступ шайбы должен войти в паз задней стенки корпуса стиральной машины.

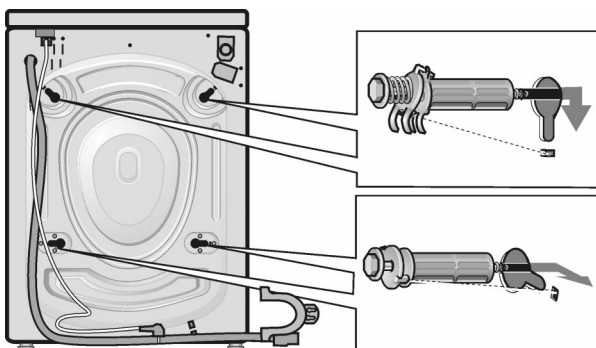

Уважаемые господа, сообщаем Вам, что наша продукция сертифицирована на соответствие российским требованиям безопасности согласно «Закону РФ о защите прав потребителей». Информацию по сертификации наших приборов, а также данные о номере сертификата и сроке его действия Вы можете получить в фирме ООО «БСХ Бытовая Техника» по телефону (095) 737-2825.

*Телефон диспетчерской службы по ремонту: (095) 737-2961
Технические консультации по телефону: (095) 737-2975
Прием заявок на ремонт и рекламаций: (095) 737-2982 (факс)
Информация о приборах (095) 737-2786*

Условия гарантийного обслуживания сервисными службами изготовителя

(в соответствии с Законом РФ «О защите прав потребителей»)

1. Требования потребителей, соответствующие законодательству РФ, могут быть предъявлены в течение 12 месяцев со дня начала действия гарантийного срока, при условии, что неполадки в изделии не возникли вследствие нарушения покупателем правил пользования, транспортировки, хранения, действий третьих лиц, непреодолимой силы (пожара, природной катастрофы и т.п.), попадания бытовых наемых и грызунов, воздействия иных посторонних факторов. Гарантийное обслуживание приборов осуществляется в уполномоченных изготовителем пунктах авторизованного сервисного обслуживания (см. список адресов). Возмещение убытков, связанных с недостатками продукции, осуществляется в соответствии с действующим законодательством.
2. Для подтверждения даты покупки прибора при гарантийном ремонте или предъявлении иных предусмотренных законом требований убедительно просим Вас сохранять сопроводительные документы (чек, квитанцию, правильно и четко заполненный гарантийный талон с указанием серийного номера прибора, даты продажи, четко различимой печати продавца, иные документы, подтверждающие дату и место покупки). С целью облегчения дальнейшего сервисного обслуживания Вашего прибора обращайтесь к мастерам сервиса с просьбой о занесении сведений обо всех произведенных ремонтных работах в соответствующий раздел настоящего Гарантийного талона.
3. Гарантия не распространяется на приборы с неисправностями, возникшими вследствие существенных нарушений технических требований, оговоренных в инструкции по эксплуатации, в том числе нестабильности параметров электросети, установленных ГОСТ13109-87.
4. Неисправные узлы приборов в гарантийный период бесплатно ремонтируются нами или заменяются новыми. Решение вопроса о целесообразности их замены или ремонта остается за Службой сервиса. Заменяемые детали переходят в собственность Службы сервиса.
5. Стационарно подключенные крупные приборы ремонтируются по месту подключения. Малые бытовые приборы весом менее 5 кг, на которые распространяются гарантийные обязательства, ремонтируются в нашей сервисной мастерской.
6. После истечения гарантийного срока наша Служба сервиса, а также мастерские наших партнеров всегда готовы предложить Вам свои услуги.
7. Использование прибора в целях, отличных от бытовых, является нарушением правил надлежащей эксплуатации прибора.
8. Рекомендуем доверять подключение (установку) приборов, требующих специального подключения (установки), только организациям (индивидуальным предпринимателям), занимающимся по роду своей деятельности осуществлением таких работ. Специалисты, осуществляющие подключение (установку), делают отметку о подключении (установке) в соответствующем разделе Гарантийного талона. Просим сохранять квитанции и иные документы о подключении (установке) Вашего прибора в течение всего срока его эксплуатации.

Срок службы на крупные бытовые приборы, кухонные комбайны и пылесосы составляет 10 лет. Срок службы на мелкие бытовые приборы составляет 2 года.

Внимание! Не допускайте попадания внутрь приборов воды, пыли, бытовых насекомых и грызунов – это может привести к повреждению приборов.

Изготовитель оставляет за собой право на внесение изменений в конструкцию, дизайн и комплектацию прибора

Адреса сервисных центров на территории СНГ:

МОСКВА, ООО «БСХ Бытовая Техника», сервис от производителя, 117071, Москва, ул. Малая Калужская, 19; тел: (095) 737-29-61 (многоканальный), факс: (095) 737-29-82

МОСКВА, ООО «Фирма Универсал» (только подключение), 109088, Москва, 2-ая ул. Машиностроения, 17А; тел: (095) 177-87-13, факс: (095) 177-84-60

АЛМАТЫ, ТОО «Комбитехцентр», 480096, Алматы, ул. Исаева, 111; тел: (3272) 68-98-98, факс: (3272) 68-26-52

АНГАРСК, АПК «ТЕЛЕТОН», 665831, Ангарск, 8 микрорайон, 8-8а; тел: (3951) 56-03-90, факс: (39518) 6-43-99

АРХАНГЕЛЬСК, ООО «Инжинирингдрев Плюс», 163061, Архангельск, ул. Садовая, 43, кв. 1-3; тел/факс: (8182) 43-41-24

АСТРАХАНЬ, ООО «АСТРАСЕРВИС», 414041, Астрахань, ул. Яблочкова, 15; тел: (8512) 39-82-16, факс: (8512) 39-85-12

БАРНАУЛ, ЗАО «ОРК Хелмис», 656011, Барнаул, ул. Пролетарская, 113; тел/факс: (3852) 26-84-62

БЕЛГОРОД, АОЗТ «Выбор», 308013, Белгород, ул. Пушкина, 49А; тел: (0722) 32-65-92, факс: (0722) 32-69-29

БЕЙСК, ТОО «Снежная шапка», 659305, Бейск, ул. Воинов-интернационалистов, 72/1; тел: (3854) 23-45-83, факс: (3854) 25-24-41

БЛАГОВЕЩЕНСК, ЧП Бондарев, 675000, Благовещенск, Милейчиной пер., 4; тел: (4162) 44-14-42, факс: (4162) 44-49-97

БРЕСТ, ООО ПКФ «Солак», 224028, Брест, ул. Орловская, 10; тел: (0162) 42-63-94, факс: (0162) 26-24-72

БРЯНСК, ООО «Селена-Сервис», 241037, Брянск, пер. Пилотов, 8; тел/факс: (0832) 41-82-54

ВИТЕБСК, ООО «Салби-Витебск», 210015, Витебск, ул. Чкалова, 3; тел: (02122) 1-78-35, факс: (0212) 37-75-97

ВЛАДИВОСТОК, ООО «ДФЦ Бош-Сименс», 690091, Владивосток, ул. Мордовцева, 5; тел: (4232) 22-73-69

ВЛАДИКАВКАЗ, ТПЦ ООО «Арктика», 362015, Владикавказ, пр. Коста, 15; тел: (8672) 75-50-07, факс: (8672) 75-65-79

ВЛАДИМИР, ООО «Электрон-Сервис», 600000, Владимир, ул. Ново-Ямская, 73; тел/факс: (09222) 4-08-19

ВЛАДИМИР, ООО «Ромашка Плюс», 600017, Владимир, ул. Горького, 32; тел/факс: (0922) 23-52-06

ВОЛГОГРАД, ООО «Умбриэль», 400005, Волгоград, ул. Рокоссовского, 58; тел: (8442) 37-79-19, факс: (8442) 32-58-17

ВОЛОГА, ООО «Скерцо», 160017, Вологда, ул. Ленинградская, 77; тел: (8172) 21-79-90, факс: (8172) 21-53-27

ВОРОНЕЖ, АОТ «Россия Универмаг», 394030, Воронеж, ул. Кольцовская, 35; тел: (0732) 52-63-69, факс: (0732) 52-63-70

ВЯЗНИКИ, ООО «Электрон-Сервис», 601400, Вязники, ул. Ленина, 51; тел/факс: (09233) 2-52-67

ГОМЕЛЬ, ООО «Салби-Гомель», 246000, Гомель, ул. Интернациональная, 10; тел/факс: (0232) 53-96-25

ГРОДНО, ООО «Салби-Гродно», 230009, Гродно, ул. Горького, 72-210; тел: (0152) 39-92-59, факс: (0152) 31-51-13

ДНЕПРОПЕТРОВСК, ООО «Козак», 320005, Днепропетровск, наб. Победы, 32; тел/факс: (0562) 46-07-54

ДОНЕЦК, АО «Донецк-Взуптя», 340059, Донецк, ул. Складская, 5; тел: (0622) 94-00-33, факс: (0622) 94-02-62

ЕКАТЕРИНБУРГ, ООО «Евротехника-Сервис», 620014, Екатеринбург, ул. Бардина, 28; тел: (3432) 28-98-26, факс: (3432) 43-26-11

ЕРЕВАН, ООО «Зигзаг», 375001, Ереван, ул. Чаренца, 25; тел: (8852) 55-27-57, факс: (8852) 56-09-99

ЗАПОРОЖЬЕ, СП «Транс-Сервис», 330037, Запорожье, ул. Рекордная, 6; тел: (0612) 12-03-03

ЗАПОРОЖЬЕ, ЧП «Рембитсервис», 330000, Запорожье, ул. Патриотическая, 58, кв. 24; тел/факс: (0612) 34-96-09

ИВАНОВО, ООО «Сканер-Инвест-Сервис», 153004, Иваново, 1-я Сибирская ул., 15; тел: (0932) 37-19-03, факс: (0932) 41-88-81

ИЖЕВСК, ЗАО «ДС», 426000, Ижевск, ул. Карла Маркса, 393; тел: (3412) 23-16-62, факс: (3412) 22-28-63

ИЖЕВСК, ТОО ПКФ «ТАН», 426063, Ижевск, ул. Ключевой пос., 63А; тел: (3412) 75-34-64, факс: (3412) 75-77-77

ИНТА, ЧП Нестерович, 169830, Инта, ул. Кирова, 29; тел/факс: (821-45) 6-38-19

ИРКУТСК, АПК «Телетон», 664075, Иркутск, ул. Академическая, 70; тел: (3952) 46-06-27, факс: (3952) 46-40-15

КАЗАНЬ, ООО «Фирма Осень», 420061, Казань, ул. Космонавтов, 26; тел: (8432) 75-18-38, факс: (8432) 76-93-88

КАЛИНИНГРАД, ЧП «Автотурбисервис», 236039, Калининград, ул. Багратиона, 49; тел: (0112) 44-29-08, факс: (0112) 47-14-41

КАМЕШКОВО, ООО «Электрон-Сервис», 601330, Камешково, ул. Ленина, 4; тел: (09248) 2-20-88, факс: (09248) 2-45-66

КЕМЕРОВО, ООО «Кузбасс-Импорт-Сервис», 650065, Кемерово, пр-т Ленина, 137/3; тел: (3842) 51-05-33, факс: (3842) 5-14-40

КИЕВ, СП «Транс-Сервис», 252034, Киев, ул. Рейтарская, 37; тел: (044) 212-23-02, факс: (044) 12-44-43

КИЕВ, ООО «Три О Сервис», 252060, Киев, ул. Щуцева, 38, кв. 1; тел: (044) 212-59-17, факс: (044) 440-22-16

КИРОВ, ООО «Электрон-Сервис», 610021, Киров, ул. Производственная, 18; тел: (8332) 29-21-90, факс: (8332) 25-87-56

КИШИНЕВ, ООО «БСХГ-Тех», 2012, Кишинев, ул. Александри, 34; тел: (0422) 22-43-02, факс: (0422) 74-86-92

КОВРОВ, ООО «Электрон-Сервис», 601900, Ковров, пр. Ленина, 10; тел/факс: (09232) 3-47-86

КОСТРОМА, ООО «Гепард-Сервис», 156013, Кострома, ул. Молочная гора, 3, к. 1; тел/факс: (0942) 31-25-01

КРАСНАЯ ГОРБАТКА, ООО «Ромашка Плюс», 602330, Красная Горбатка, ул. Садовая, 22; тел/факс: (09236) 2-12-53

КРАСНОДАР, ООО «Кубань-Бизнес-Сервис», 350000, Краснодар, ул. Тюляева, 8; тел: (8612) 55-98-02, факс: (8612) 33-45-37

КРАСНОЯРСК, Сервисцентр «Близнецов», 660020, Красноярск, ул. Дулинская, 12А; тел/факс: (3912) 27-67-20

КРАСНОЯРСК, ООО «Бирюса-Сервис», 660069, Красноярск, ул. Волгоградская, 5А; тел: (3912) 62-27-25, факс: (3912) 64-77-60

КУРГАН, ООО «Евротехника-Сервис», 640000, Курган, ул. Красина, 41; тел: (35222) 5-47-54

КУРСК, ООО «Бриск», 305041, Курск, ул. Л. Толстого, 9; тел: (07122) 2-35-86, факс: (0712) 31-16-33

КУРСК, А/К «Скаф», 305000, Курск, пл. Красная, 2/4, подъезд 4; тел: (0712) 56-41-87

ЛАКИНСК, ООО «Ромашка Плюс», 601201, Лакинск, пр. Ленина, 8, к. 3; тел/факс: (09242) 4-24-02

ЛИПЕЦК, ООО «ОПТИМА», 398059, Липецк, ул. Коммунальная, 9А; тел/факс: (0742) 77-89-81

ЛУГАНСК, ЗАО «Модус-Н», 348029, Луганск, кв. Щербакова, 2; тел: (0642) 95-20-49

МАГАДАН, ООО «Кибер», 685000, Магадан, ул. Пролетарская, 59; тел: (413122) 5-99-03, факс: (413122) 5-96-44

МАГНИТОГОРСК, ООО «Норма», 455000, Магнитогорск, ул. Строитель, 48; тел/факс: (3511) 22-09-33

МАХАЧКАЛА, АОЗТ «Люкс Лтд», 367002, Махачкала, пр-т Ленина, 113-А; тел: (8722) 68-25-82, факс: (8722) 67-95-87

МИНСК, ЗАО «Цвет-Сервис», 220113, Минск, ул. Якуба Коласа, 52; тел: (0172) 62-65-66, факс: (0172) 62-66-73

МУРМАНСК, «СРС Мурманск – Технический центр», 183038, Мурманск, ул. С. Перовской, 37; тел: (8152) 45-87-01, факс: (8152) 45-09-49

МУРОМ, ООО «Ромашка Плюс», 602200, Муром, ул. Толстого, 29А; тел: (09234) 2-29-06, факс: (09234) 4-72-61

НАБЕРЕЖНЫЕ ЧЕЛНЫ, ТПД ООО «Марина», 423814, Набережные Челны, Московский пр-т, 56/14; тел/факс: (8439) 58-79-32

* Указанные сервисные центры осуществляют как ремонт, так и подключение бытовой техники.

