

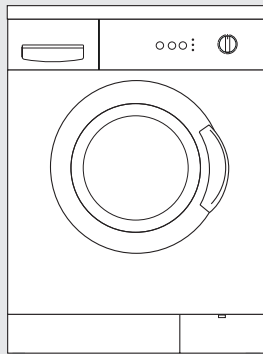

WAA 201800E

ru Правила  
пользования  
и инструкция по  
установке  
и подключению



Household Appliances

Internet: <http://www.bosch-hausgeraete.de>

**BOSCH**

---

# Содержание

---

## Правила пользования

Указания по утилизации .....	4
Защита окружающей среды / Рекомендации по экономии .....	6
Общие указания по технике безопасности	8
Это Ваша стиральная машина .....	9
Перед первой стиркой .....	11
Подготовка, сортировка и загрузка белья	12
Моющие средства и средства по уходу за бельем .....	17
Программы и функции .....	19
Стирка .....	23
По окончании программы .....	25
Специальные функции .....	26
Чистка и уход .....	28
Помощь при устранении мелких неисправностей .....	33
Служба сервиса .....	38
Параметры расхода .....	39
Установка, подключение и транспортировка .....	40

---

## Инструкция по установке и подключению

Приобретя новую стиральную машину, Вы тем самым сделали выбор в пользу современного, высококачественного хозяйственного прибора.

Ваша стиральная машина отличается очень высокой экономичностью, что касается не только электроэнергии, но и воды, и моющего средства.

Каждая стиральная машина, перед тем как выйти из стен нашего завода, тщательно контролируется на правильность функционирования и безупречность состояния. Если у Вас появятся какие-либо вопросы, особенно касающиеся установки и подключения машины, то к Вашим услугам всегда находятся специалисты нашей Службы сервиса.

Более подробную информацию и перечень нашей продукции Вы найдете в интернете на нашем сайте:

<http://www.bosch-hausgeraete.de>

Прочтите, пожалуйста, внимательно данную инструкцию по установке и эксплуатации, а также прочую информацию, имеющуюся в комплекте поставки стиральной машины, и поступайте согласно указаниям, приведенным в этой документации.

В данной инструкции по установке и эксплуатации описываются различные модели стиральных машин. На имеющиеся различия соответствующим образом указывается.

Сохраните, пожалуйста, всю документацию, касающуюся Вашей стиральной машины, для дальнейшего использования или для передачи следующему владельцу стиральной машины в случае ее продажи.

---

# Указания по утилизации

---

## Утилизация упаковки

По дороге к Вам Ваша новая стиральная машина была защищена от повреждений благодаря упаковке. Для упаковки использовался материал, не представляющий опасности для окружающей среды, который, к тому же, может использоваться вторично. Внесите, пожалуйста, свой вклад в дело защиты окружающей среды и сдайте упаковку на экологичную утилизацию.

Информацию о современных способах утилизации Вы можете получить в той торговой организации, в которой Вы приобрели Вашу стиральную машину, или в органах коммунального управления по месту Вашего жительства.

### **⚠ Существует опасность удушья!**

Ни в коем случае не позволяйте детям играть с упаковкой. Они могут задохнуться, запутавшись в упаковочной пленке или закрывшись в картонной коробке.

---

## Утилизация старой стиральной машины

Отслужившие свой срок стиральные машины – это не бесполезный мусор! Благодаря экологичной утилизации, из них можно получить дорогостоящее сырье.

### **⚠ Это опасно для жизни!**

Извлеките, пожалуйста, из розетки вилку отслужившей свой срок стиральной машины. Затем отрежьте сетевой шнур вместе с вилкой.

Сломайте, пожалуйста, замок стиральной машины. В этом случае играющие дети не смогут запереться в машине, подвергнув тем самым свою жизнь опасности.

---

## Упаковка и отслуживший прибор

Во время транспортировки Ваш новый прибор защищен упаковкой. Все элементы упаковки экологичны, их можно использовать повторно. Посодействуйте охране окружающей среды выбрасывая упаковку.

В свою очередь, отслужившие приборы вовсе не являются бесполезными отходами. При правильной утилизации они могут послужить ценным сырьем для переработки.

Перед тем, как выбросить отслуживший прибор, сделайте так, чтобы его больше нельзя было использовать или обозначьте его наклейкой "Внимание, металлолом!"



Вы можете получить информацию о возможности утилизации у Вашего дилера или в местной администрации.

# Защита окружающей среды / Рекомендации по экономии

Ваша стиральная машина очень экономно расходует воду, электроэнергию и моющее средство. В результате этого сокращаются как количество отходов, загрязняющих окружающую среду, так и Ваши расходы. Значения параметров расхода для Вашей стиральной машины приведены на стр. 39.







## Рекомендации по экономии

Для того, чтобы стирка была экологичной и экономичной:

- Не загружайте в машину белья больше, чем допустимо.

Белое и Цветное белье	5,0 кг
Синтетик	2,5 кг
Тонкое белье/Шелк	2,0 кг
Шерсть	2,0 кг

При стирке небольшого количества белья машина автоматически уменьшает количество расходуемой воды и электроэнергии.

- Вместо программы "Cottons+Linens   90 °C  Pre-wash" следует выбирать программу "Cottons+Linens   60 °C " с дополнительной функцией "Intensive ". Результат программы стирки при 60 °C не хуже результата, которого удастся достичь при стирке с температурой 90 °C, но со значительным снижением расхода электроэнергии.
- Откажитесь от предварительной стирки белья легкой или средней степени загрязненности.

- ❑ Проводите дозировку моющего средства в соответствии со степенью загрязненности белья, его количеством и жесткостью воды. При этом следует руководствоваться указаниями по правильному использованию, приведенными изготовителем моющего средства.
- ❑ Если белье после стирки будет сохнуть в сушилке, то следует выбирать число оборотов центрифуги в соответствии с указаниями изготовителя сушилки, приведенными в инструкции по ее эксплуатации.

---

# Общие указания по технике безопасности

Ваша стиральная машина предназначена для:

- использования в домашнем хозяйстве;
- стирки текстильных изделий, пригодных для машинной стирки, в растворе моющего средства;
- с использованием холодной питьевой воды и обычных имеющихся в продаже моющих средств и средств по уходу за бельем, пригодных для использования в стиральных машинах.

Никогда не оставляйте детей без присмотра поблизости от стиральной машины.

Не подпускайте домашних животных близко к машине.

Никогда не вставляйте и не извлекайте штепсельную вилку из розетки влажными руками.

Штепсельную вилку следует извлекать из розетки, взявшись за ее корпус, а не за сетевой шнур.

Если стирка выполняется при повышенной температуре, то не следует прикасаться к дверце загрузочного люка.

Будьте осторожны при сливе горячего раствора моющего средства.

Никогда не вставляйте на стиральную машину.

Никогда не облачивайтесь на открытую дверцу загрузочного люка.



# Это Ваша стиральная машина

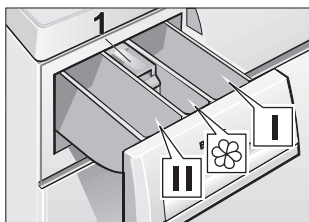

## Загрузка моющего средства и средств по уходу за бельем

### Ячейка I:

моющее средство для предварительной стирки или средство для подкрахмаливания.

### Ячейка II:

моющее средство для основной стирки, умягчитель воды, средство для замачивания, отбеливатель или пятновыводитель.

### Ячейка

средство по уходу за бельем, например, кондиционер или средство, предотвращающее деформацию белья (ячейку можно наполнять этими средствами максимум до нижней кромки вставки 1).

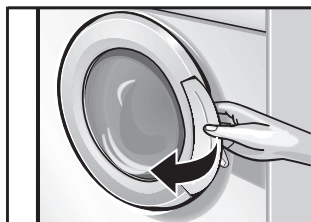

Так дверца загрузочного люка открывается ...

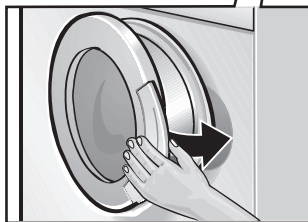

и закрывается.

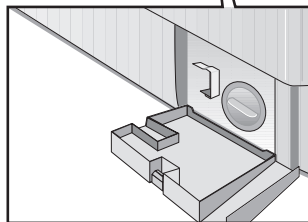

Откидная крышка

# Панель управления

## Клавиша " Start Stop ◊ "

Данная клавиша предназначена для запуска/остановки программы стирки (программа должна быть предварительно выбрана).

## Ручка выбора программ

Данная ручка используется для включения и выключения стиральной машины и для выбора программ. Ручку можно поворачивать в обе стороны.

Во время выполнения программы ручка не поворачивается, так как за выполнением процесса стирки следит электронная система.

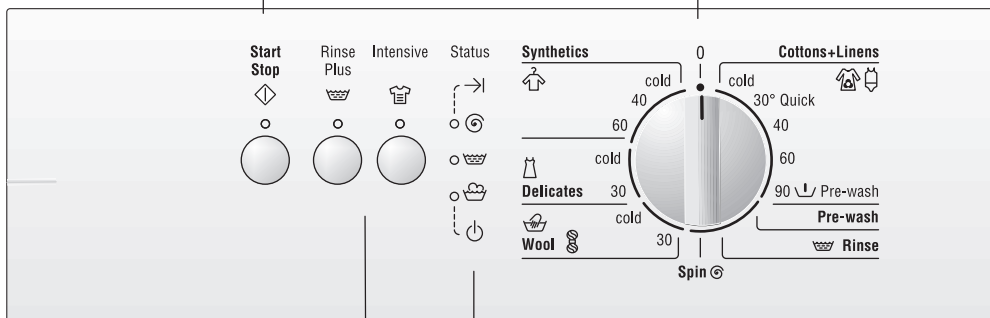

**Клавиши выбора дополнительных функций** (при желании функции можно активировать дополнительно к программе)

Rinse plus : Дополнительный цикл полоскания

Intensive : Интенсивный цикл стирки

## Индикаторные лампочки

Лампочки "", "", "" светятся, если нажата клавиша "" и выполняется соответствующий этап программы.

Индикаторная лампочка "" мигает: программа выбрана.

Индикаторная лампочка "" мигает: выбранная программа закончена.

Две индикаторные лампочки мигают: неполадки в работе.

Дополнительные функции можно в любое время комбинировать друг с другом.

Если какая-либо дополнительная функция активируется, то внутри соответствующей клавиши загорается лампочка подсветки.

Выключение дополнительных функций: еще раз нажмите на клавишу. Индикаторная лампочка гаснет.



# Перед первой стиркой

## Подготовка машины

### Внимание!

Стиральная машина должна быть установлена и подключена, как описано в инструкции, начиная со стр. 40.

Перед тем, как покинуть стены завода-изготовителя, стиральная машина подвергалась контрольным испытаниям. Для того, чтобы слить воду, которая могла остаться в машине после испытаний, первую стирку следует выполнить без белья.

- Не загружайте белье.**
- Откройте кран.
- Извлеките кювету для моющих средств до упора.
- Влейте в ячейку II кюветы для моющих средств около 1 литра воды.
- Загрузите в ячейку II около 1/2 мерного стаканчика моющего средства.
- i** Нельзя использовать средство для стирки шерстяных изделий или тонкого белья (сильное пенообразование).
- Установите кювету на место.
- Закройте дверцу люка.
- Установите ручку выбора программ в положение "Cottons+Linens  90 °C  Pre-wash". Индикаторные лампочки "⏻" мигают.
- Нажмите на клавишу "⏻". Индикаторные лампочки "🌀" и "⏻" загорятся. Программа начнет выполняться.
- Если мигает индикаторная лампочка "→", то это значит, что выполнение программы закончено. Переведите ручку выбора программ в положение 0.

# Подготовка, сортировка и загрузка белья

## Подготовка белья

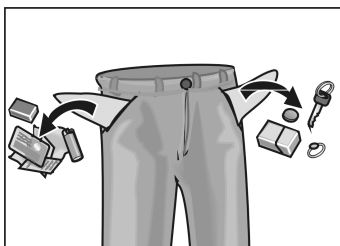

### Внимание!

Посторонние предметы (например, монеты, скрепки для бумаги, иголки, гвозди) могут при стирке повредить не только белье, но и детали стиральной машины (например, барабан).

- Извлеките из карманов одежды все содержимое.
- С помощью щетки очистите карманы и отвороты от песка.
- Закройте застежки-молнии, застегните пуговицы на наволочках и пододеяльниках.
- Снимите с гардин кольца или поместите гардины в сетку или мешок.
- Стирать в сетке или наволочке рекомендуется:
  - тонкое белье, например, тонкие колготки, гардины;
  - мелкое белье, например, носочки или носовые платки;
  - бюстгалтеры с косточками (при стирке косточки могут выскочить и повредить как белье, так и машину).
- Перед стиркой брюки вязанные и трикотажные изделие (например, трикотажное белье, футболки и изделия с начесом) следует выворачивать наизнанку.

## Сортировка белья

### Сортировка по цвету и степени загрязненности

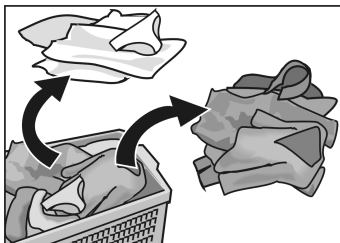

### Примеры степени загрязненности белья

#### Внимание!

Белье может полинять. Поэтому новое цветное белье не следует стирать вместе с другой одеждой.

Белое белье может стать серым, если его стирать вместе с цветным бельем. Поэтому белое и цветное белье следует стирать отдельно.

#### Легкое загрязнение

На белье не заметно ни загрязнения, ни пятен. Оно лишь имеет неприятный запах.

- Легкая летняя и спортивная одежда, которая была в употреблении несколько часов.
- Футболки, рубашки, блузки, которые были в употреблении в течение одного дня.
- Постельное белье, полотенца для гостей, которые были в употреблении в течение одного дня.

#### Среднее загрязнение

Одежда заметно загрязнена и/или слегка запятнана.

- Футболки, рубашки, блузки, пропитанные потом или бывшие в употреблении несколько раз.
- Мужские трусы, женские трусики, бывшие в употреблении один день.
- Кухонные полотенца, полотенца для рук, постельное белье, бывшие в употреблении в течение недели.

- Гардины (без следов никотина), бывшие в употреблении в течение полугода.

### **Сильное загрязнение**

Заметные загрязнения и/или пятна.

- Кухонные полотенца, бывшие в употреблении в течение недели.
- Матерчатые салфетки.
- Детские нагрудники.
- Детская верхняя одежда или футбольная форма, испачканные травой или землей.
- Рабочая одежда, например, спецодежда слесаря, пекаря или мясника.

### **Типичные пятна**

- Кожный жир, пищевые масла и жиры, соусы, минеральные масла, воск (пятна с содержанием жиров/масел).
- Чай, кофе, красное вино, фруктовые и овощные соки (отбеливающиеся пятна).
- Кровь, яйца, молоко, крахмал (пятна с содержанием белков/углеводов).
- Сажа, земля, песок (пигментные пятна), теннисная форма со следами покрытия теннисного корта.

### **Удаление пятен**

Пятна желательно удалять или проводить их предварительную обработку, пока они еще свежие.

Сначала пятна необходимо промокнуть салфеткой, смоченной в мыльном растворе. Не тереть!

Затем следует провести стирку одежды, установив соответствующую программу.

**i** Трудноудаляемые или засохшие пятна иногда удаляются лишь после нескольких стирок.

**Сортировка белья  
согласно указаниям,  
приведенным  
на ярлычках  
с рекомендациями  
по уходу за одеждой**

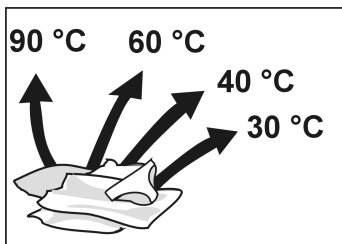

Белое белье 90 °С



60 °С, 40 °С, 30 °С Цветное белье



60 °С, 40 °С, 30 °С Синтетик



30 °С Тонкое белье/Шелк



Шерсть 30 °С (шерстяные изделия,  
предназначенные для ручной или машинной  
стирки)

Белье, на ярлычках которого приведен  
следующий символ, стирать в машине  
нельзя:

 = не стирать

**⚠ Осторожно, опасность возникновения  
взрывоопасно!**

Если одежда перед стиркой обрабатывалась  
чистящими средствами с содержанием  
растворителей, например, пятновыводителем  
или очищенным бензином, то после загрузки  
одежды в стиральную машину, не исключена  
опасность возникновения взрыва. Поэтому  
обработанную таким образом одежду перед  
стиркой в машине необходимо тщательно  
прополоскать вручную.

---

## Загрузка белья

### Внимание!

Посторонние предметы, попавшие в барабан машины, могут привести к повреждению белья. Поэтому, перед тем как загрузить белье в барабан, убедитесь, что в нем нет никаких посторонних предметов.



- ❑ Откройте дверцу загрузочного люка.

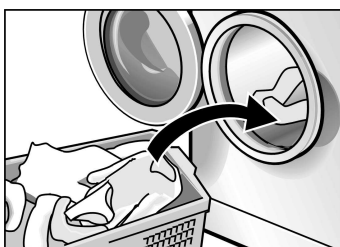

- ❑ Распределяйте предварительно рассортированное белье равномерно по всему барабану так, чтобы оно лежало неплотно, мелкие и крупные вещи вперемешку. Перемешанные друг с другом крупные и мелкие вещи при отжиме более равномерно распределяются внутри барабана.



- ❑ **i** Никогда не стирайте за один раз белья больше, чем это допускается выбранной программой стирки. Перегрузка ухудшает результаты стирки, при этом белье сильнее мнется.
- ❑ Закройте дверцу загрузочного люка. Следите за тем, чтобы между дверцей и резиновым уплотнением люка не были зажаты вещи. Загружайте в стиральную машину столько белья, чтобы дверца загрузочного люка легко и удобно закрывалась.



---

# Моющие средства и средства по уходу за бельем

---

## Дозировка моющего средства

### ⚠ Опасность отравления!

Храните моющие средства и средства по уходу за бельем в местах, недоступных для детей.

Дозировка моющего средства должна проводиться в соответствии с:

- жесткостью воды (информацию о жесткости воды Вы можете получить на предприятии по водоснабжению Вашего района);
- количеством белья;
- степенью загрязнения (информация по определению степени загрязнения белья приведена в данной инструкции, начиная со стр. 13);
- указаниями изготовителя моющего средства. Правильная дозировка уменьшает загрязнение окружающей среды и позволяет получить хороший результат стирки.

Для дозировки жидкого моющего средства необходимо пользоваться соответствующими емкостями-дозаторами.

### **Если используется слишком мало моющего средства:**

Белье не простирывается и с течением времени становится серым и жестким. На белье могут появиться серо-коричневые пятнышки.

Нагревательный элемент покрывается накипью.

## Загрузка моющего средства и средств по уходу за бельем

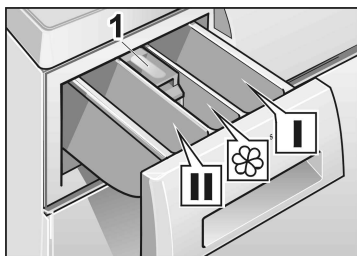

### Если используется слишком много моющего средства:

Повышается загрязнение окружающей среды, образуется слишком обильная пена, белье не может свободно перемещаться внутри барабана, получается неудовлетворительный результат стирки и полоскания.

**Ячейка I**  
моющее средство для предварительной стирки или средство для подкрахмаливания.

**Ячейка II**  
моющее средство для основной стирки, умягчитель воды, средство для замачивания, отбеливатель или пятновыводитель.

**Ячейка ☼**  
средство по уходу за бельем, например, кондиционер или средство, предотвращающее деформацию белья (ячейку можно наполнять этими средствами максимум до нижней кромки вставки 1).

- i** Концентрированные или вязкие кондиционер и средство, препятствующее деформации одежды, необходимо разбавлять небольшим количеством воды (тем самым предотвращается забивание переливного устройства).
- Извлеките кювету для моющих средств до упора.
- Загрузите моющее средство и/или средство по уходу за бельем.
- Установите кювету на место.

---

# Программы и функции



Выберите из имеющегося в приложении к инструкции обзора программ необходимую Вам программу.

Максимально допустимое число оборотов центрифуги для той или иной программы Вы найдете в таблице на стр. 22.

---

## Ручка выбора программ

### Основные программы

**Цветное белье   стирка в холодной воде(cold), 30° быстрая стирка (Quick), 40, 60 °C**

Данная программа предназначена для стирки прочных текстильных изделий, изготовленных, например, из хлопка или льна.

**Цветное белье   90 °C  Предварительная стирка**

Данная программа, при выполнении которой расходуется большое количество электроэнергии, предназначена для стирки текстильных изделий, изготовленных, например, из хлопка или льна, которые можно кипятить.

Для защиты сливного трубопровода от повреждений горячий раствор моющего средства перед сливом смешивается приблизительно с 5 литрами холодной водой и тем самым охлаждается.

### **Синтетика стирка в холодной воде(cold), 40, 60 °C**

Данная программа предназначена для стирки текстильных изделий, не требующих особого ухода, изготовленных, например, из хлопка, льна, синтетики или смешанных тканей.

### **Тонкое белье стирка в холодной воде(cold), 30 °C**

Данная программа предназначена для тонкого белья, изготовленного, например, из шелка, сатина, синтетических тканей или тканей из смешанного волокна (например, гардины), предназначенного для машинной стирки.

Стирка шелковых изделий выполняется в щадящем режиме при температуре 30 °C.

**i** Не рекомендуется стирать такие текстильные изделия вместе с одеждой из более грубой, шероховатой ткани.

В данной программе после промежуточного полоскания белье не отжимается.

### **Шерсть , стирка в холодной воде 30 °C**

Данная программа предназначена для стирки текстильных изделий из шерсти или тканей с примесью шерсти, например, из кашемира, мохера или ангорской шерсти, пригодных как для ручной, так и машинной стирки.

Данная программа предназначена для отжима выстиранного вручную белья.

## Дополнительные программы

### Предварительная стирка.

Один цикл стирки (без последующего слива и отжима).

### Полоскание

Полоскание, завершающееся отжимом, для белья, выстиранного вручную, или для его подкрахмаливания.

### Отжим

Перед этим следует установить необходимое Вам число оборотов центрифуги. Раствор средства для стирки или вода после полоскания перед отжимом сливаются.

---

## Дополните. функции – Клавиши выбора

### Intensive

Для повышения интенсивности стирки сильно загрязненного белья или для стирки 5.0 кг белого/цветного белья продолжительность стирки увеличивается.

### Rinse Plus



Выполняется дополнительный процесс полоскания. Продолжительность стирки соответственно увеличивается.

Рекомендации по применению:

- в районах с очень мягкой водой;
- для дальнейшего улучшения результата полоскания.

## Скорость отжима

Текстильные изделия в программе Cottons+Linens  (Белое/ Цветное белье) отжимаются при максимально-допустимом числе оборотов.

В программах Synthetics , Delicates  (Тонкое белье) и Wool  (Шерсть) отжим выполняется автоматически на пониженной скорости, независимо от положения ручки выбора числа оборотов центрифуги (программа бережного обращения с тонким бельем).

### Максимально возможная скорость отжима

Обороты в минуту	Тип белья / Дополнительные программы
WAA20180	
1000	Белое/Цветное белье
800	Синтетика
600	Тонкое белье
800	Шерсть
800	Полоскание
800	Отжим

### Система устранения дисбаланса

Автоматическая система устранения дисбаланса пытается путем многократного запуска процесса отжима равномерно распределить белье внутри барабана.

# Стирка



- ❑ Откройте кран.

## Включение программы

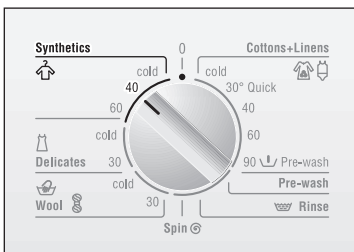

- ❑ Установите ручку выбора программ на необходимую Вам программу. Индикаторные лампочки "⏻" мигают.

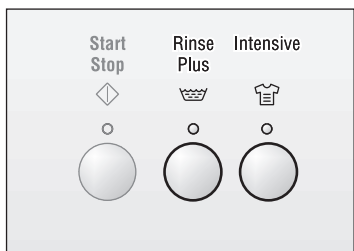

- ❑ При необходимости путем нажатия на соответствующую клавишу активируйте дополнительную(ые) функцию(ии). Загорится индикаторная лампочка нажатой клавиши.

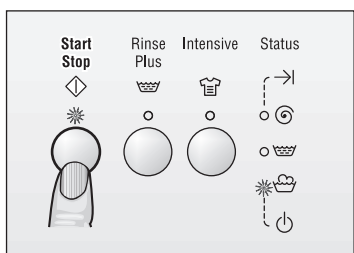

- ❑ Нажмите на клавишу "⏻". Индикаторная лампочка "⏻/🌀" загорится постоянно. Начнется выполнение программы.

---

## Изменение процесса выполнения программы

Если Вы по ошибке выбрали не ту программу:

- Переведите ручку выбора программ в положение "0".
- Затем установите ручку на необходимую Вам программу. Индикаторные лампочки "⏻" мигают.
- Нажмите на клавишу "◀". Индикаторная лампочка "☁" загорится постоянно. Начнется выполнение программы.

---

## Прерывание программы

Если Вы захотите закончить программу преждевременно:

- Переведите ручку выбора программ в положение "0".
- Установите ручку выбора программ на программу "Spin (Отжим) Ⓢ". Индикаторные лампочки "⏻" мигают.
- Нажмите на клавишу "◀". Индикаторные лампочки "⏻" и "Ⓢ" загорятся постоянно.



# По окончании программы

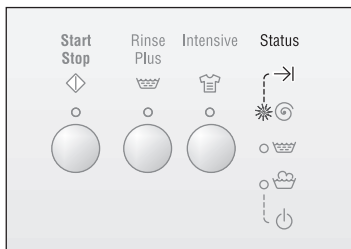

Индикаторные лампочки "→" мигают.

- Установите ручку выбора программ в положение "0".
- При желании:
  - Выберите одну из дополнительных программ ("Spin" или "Rinse").
  - Нажмите на клавишу "Start/Stop".
  - По окончании дополнительной программы установите ручку выбора программ в положение "0".

## Выгрузка белья



- Закройте кран.
- Откройте дверцу загрузочного люка.

Если дверцу загрузочного люка не удастся открыть:  
подождите две минуты (функция блокировки еще активирована).

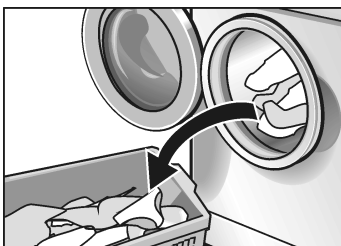

- Выгрузите белье.

### Внимание!

Если Вы обнаружили в барабане машины или внутри резинового уплотнения дверцы загрузочного люка посторонние предметы (например, монетки, металлические скрепки), то их необходимо убрать, иначе **может появиться ржавчина!**



- Оставьте дверцу загрузочного люка проткрытой, чтобы машина могла просохнуть изнутри.

---

# Специальные функции

---

## Замачивание

- Загрузите в машину вещи одинакового цвета.
- Загрузите средство для замачивания, в соответствии с указаниям изготовителя, в ячейку II кюветы для моющих средств.
- Установите ручку выбора программ на программу "Цветное белье"    
30 °C-быстрая стирка".
- Нажмите на клавишу "◊".  
Программа начнет выполняться.
- Приблизительно через 15 минут переведите ручку выбора программ в положение "0". Белье останется лежать в растворе моющего средства.
- По истечении необходимого времени замачивания выберите программу основной стирки.
- i** В добавке средства для стирки нет необходимости, так как раствор средства, в котором белье замачивалось, будет использоваться при основной стирке.

---

## Под-крахмаливание

- Перед подкрахмаливанием белье не следует полоскать с добавлением кондиционера.
- Загрузите белье в стиральную машину.
  - Отмерьте количество средства для подкрахмаливания, рассчитанное приблизительно на 15 л воды.  
Порошкообразное средство для подкрахмаливания сначала растворите в воде, руководствуясь указаниями изготовителя порошка.
  - Выберите программу "Полоскание" .
  - Нажмите на клавишу "◊".

Как только стиральная машина наполнится водой:

- немного извлеките кювету для моющих средств и
- влейте раствор средства для подкрахмаливания в ячейку I.
- Установите кювету на место.

---

## Крашение



Следует пользоваться только красящими средствами, которые не загрязняют окружающую среду и пригодны для использования в стиральной машине.

**Внимание!**

К сожалению, не удастся полностью исключить окраску белья, стирка которого проводится сразу после крашения.

- Красящими средствами следует пользоваться, строго соблюдая указания изготовителей данных средств.

**По окончании крашения:**

- Загрузите в ячейку II приблизительно  $\frac{1}{2}$  мерного стаканчика моющего средства.
- Не загружая белье в стиральную машину, проведите выполнение программы **"Белое белье   90 °C  Предварительная стирка"**.
- Хорошенько протрите резиновое уплотнение.

---

## Отбеливание

**Внимание!**

В состав отбеливающих средств могут входить сера или хлор. В результате этого не исключена возможность появления ржавчины на элементах конструкции машины. Поэтому не следует проводить отбеливание белья в стиральной машине.

---

# Чистка и уход

## **⚠ Опасность удара электрическим током!**

Сначала в обязательном порядке отключите машину от электросети.

Ни в коем случае не следует проводить чистку машины струей воды.

## **⚠ Осторожно, опасность взрыва!**

Никогда не используйте для чистки стиральной машины растворители.

---

## Чистка стиральной машины

При необходимости:

- Можно воспользоваться мыльным раствором или слабым, не содержащим абразивных частиц чистящим средством.
- Под конец вытрите машину насухо мягкой тряпкой.

---

## Чистка барабана

Если из-за забытых внутри машины металлических предметов (монеток, скрепок, иголок, гвоздей) на ее поверхности появились пятна ржавчины:

- Попробуйте удалить их с помощью чистящего средства без содержания хлора, руководствуясь указаниями его изготовителя. Ни в коем случае не используйте для этой цели проволочную сетку.

## Чистка кюветы для моющего средства

Если на стенках кюветы образовался слой из остатков моющего средства или средств по уходу за одеждой:

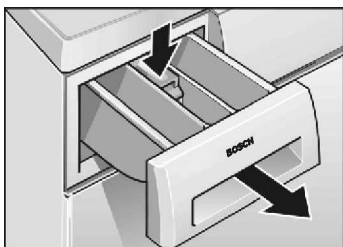

- Извлеките кювету для моющих средств до упора.
- Надавите на имеющуюся в ней вставку и
- полностью извлеките кювету из машины.

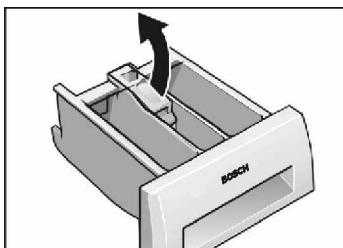

- Извлеките вставку по направлению вверх.
- Промойте кювету для моющих средств и ее вставку в проточной воде и затем просушите.

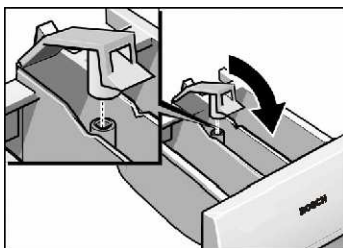

- Вставьте вставку в кювету таким образом, чтобы она зафиксировалась.
- Установите на место кювету.

## Чистка насоса

### Слив раствора моющего средства

Чистка насоса проводится, если раствор моющего средства не полностью откачивается. Это может случиться, если насос засорился посторонними предметами или ворсом от вещей с начесом.

Из машины может вылиться до 20 л жидкости, поэтому держите наготове подходящую емкость.

#### **⚠ Осторожно, можно ошпариться!**

Дайте остыть горячему раствору моющего средства.

Никогда не оставляйте детей без присмотра поблизости от стиральной машины.

- Установите ручку выбора программ на **0**.
- Откройте крышку цоколя.

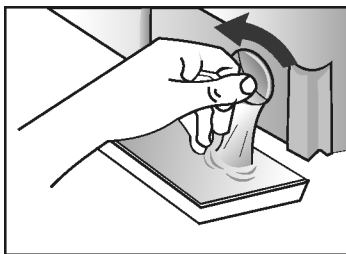
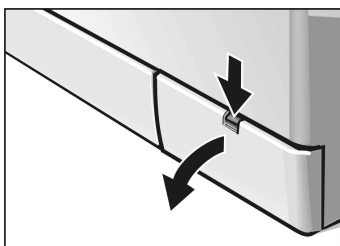

- Начните осторожно откручивать крышку насоса, но не до конца! Сначала дайте стечь воде, подставив под насос невысокую емкость (остатки воды соберите тряпкой).

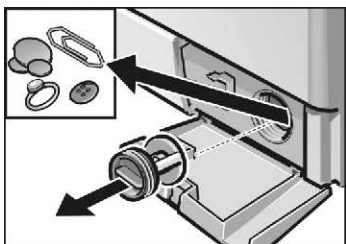

- Осторожно открутите крышку насоса полностью.
- Удалите из насоса попавшие туда посторонние предметы и накопившийся ворс и промойте насос изнутри. Крыльчатка насоса для откачки раствора моющего средства должна свободно вращаться.

Резьбу крышки и корпус насоса также следует очистить от остатков моющего средства и ворса.

- Установите на место крышку насоса и плотно закрутите ее.
- Вставьте и закройте крышку цоколя.

Чтобы при следующей стирке неиспользованное моющее средство не вытекло через систему слива:

- влейте в ячейку II 1 л.
- выполните программу "Отжим (Spin) Ⓞ".

## Чистка фильтров в системе подачи воды

Если в стиральную машину совсем не подается вода или ее подается слишком мало, то поступайте следующим образом:

Сначала сбросьте гидравлическое давление, создавшееся в подающем шланге:

- Закройте кран.
- Выберите любую из программ (кроме "Отжим Ⓞ").
- Нажмите на клавишу "⬠" и выполняйте программу в течение приблизительно 40 секунд.

## Чистка фильтра у водопроводного крана

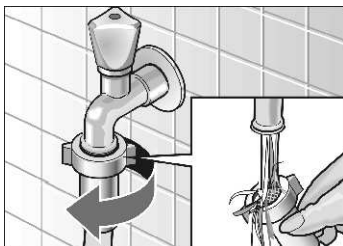

- Снимите шланг с водопроводного крана.
- Промойте фильтр в проточной воде.
- Снова присоедините шланг к водопроводному крану.

## Чистка фильтра, расположенного в машине

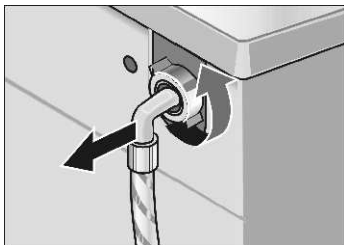

- ❑ Отсоедините шланг от штуцера, расположенного с обратной стороны машины.

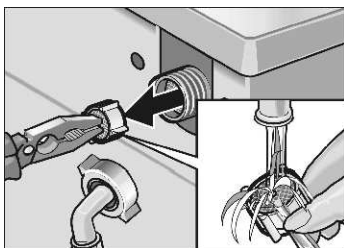

- ❑ Извлеките фильтр и промойте его в проточной воде.
- ❑ Установите фильтр на место и снова присоедините шланг.
- ❑ Откройте кран и проконтролируйте, не вытекает ли из шланга вода. Если это так, то посмотрите, правильно ли Вы установили фильтр.
- ❑ Закройте кран.

---

## Очистка машины от накипи

### **Внимание!**

В состав средств для удаления накипи входят кислоты, которые могут повредить элементы конструкции машины, что приводит к изменению цвета белья.

Если Вы всегда правильно выполняете дозировку моющего средства, то Вам не нужно будет очищать машину от накипи.

Если все-таки в этом возникла необходимость, то поступайте, пожалуйста, строго в соответствии с указаниям изготовителя средства для удаления накипи.



# Помощь при устранении мелких неисправностей

## ⚠ Существует опасность поражения электрическим током!

Любой ремонт стиральной машины должен выполняться только силами специалистов Службы сервиса или специалистами, получившими на это разрешение нашей фирмы.

В случае необходимости ремонта стиральной машины или если Вы не смогли устранить неисправность самостоятельно с помощью указаний из приведенной ниже таблицы:

- Установите ручку выбора программ в положение **0**.
- Отсоедините машину от сети.
- Закройте кран.
- Вызовите Службу сервиса (смотрите информацию на стр. 38).

Неисправность	Причина	Устранение
Дверцу загрузочного люка не удается открыть.	В барабане вода.	Выберите программы "Отжим ☺".
	Активирована функция блокировки.	Подождите две минуты.
В кювете остается моющее средство.	Стиральный порошок был влажным или комковатым.	Проведите чистку кюветы для моющих средств и протрите ее насухо, как описано на стр. 29.

<b>Неисправность</b>	<b>Причина</b>	<b>Устранение</b>
Индикаторные лампочки не горят.	Сработал предохранитель.	Замените/включите предохранитель.  Если предохранитель снова сработает, то вызовите Службу сервиса.
	Отключили электроэнергию.	Выбранная программа будет продолжаться, как только снова включат электроэнергию. Если Вы хотите вынуть белье, то поступайте так, как описано в разделе "Чистка насоса" на стр. 30.
	Вилка или не вставлена в розетку, или болтается в ней.	
Программа не начинается. Индикаторные лампочки "⏻" и "👑" мигают.	Дверца загрузочного люка не закрыта.	Проверьте, не зажата ли между дверцей и люком какая-нибудь вещь.  Правильно закройте дверцу (должен быть слышен щелчок).
Программа не начинается.	Клавиша "◊" не нажата.	Нажмите на клавишу "◊".
Вода не поступает в машину или моющее средство не смывается. Индикаторные лампочки "⏻" и "→" мигают.	Водопроводный кран не открыт.	Откройте кран.
	Подающий шланг перегнут	или зажат.
	Фильтры в подводящем шланге забиты.	Промойте фильтры, как описано на стр. 31.
Из ячейки I не смывается моющее средство.	Была выбрана программа без предварительной стирки.	Выберите программу "Белое белье 90 °C ⏻ Предварительная стирка".

Неисправность	Причина	Устранение
Вода в барабане не видна.	Это не неисправность. Вода находится ниже видимого участка барабана.	
Раствор моющего средства откачивается не полностью. Индикаторные лампочки "☙" и "→" мигают.	Посторонние предметы блокируют работу помпы.  Сливная труба или шланг забиты ворсом.	Прочистите насос, как описано на стр. 30.  Проведите чистку сливной трубы и / или сливного шланга.
Из-под машины вытекает вода.	Место присоединения подводящего шланга негерметично.  Сливной шланг негерметичен.	Затяните резьбовое соединение.  Замените сливной шланг.
Из кюветы для моющих средств выступает пена.	Слишком много моющего средства или моющее средство не подходит для использования в стиральных машинах.	Смешайте столовую ложку средства для смягчения белья с ½ литра воды и влейте в ячейку II кюветы для моющих средств.  Выберите точнее дозировку моющего средства для следующей стирки или применяйте моющее средство, подходящее для использования в стиральных машинах.
Белье не было как следует отжато.	Крупные вещи скатались вместе и не смогли равномерно распределиться внутри барабана. Из соображений безопасности отжим на высокой скорости был выключен.	Стирайте всегда вперемешку мелкие и крупные вещи (см. также информацию по системе обнаружения дисбаланса).

Неисправность	Причина	Устранение
Многokратный отжим.	Это не неисправность. Система компенсации дисбаланса пытается устранить дисбаланс путем многократного отжима.	
Неудовлетворительные результаты отжима.	В программах "Полоскание  или "Отжим  выбрана максимально возможная скорость отжима: см. стр. 22.).	
Программа выполнялась дольше, чем обычно	Это не неисправность. Система обнаружения дисбаланса пытается компенсировать дисбаланс, распределяя белье внутри барабана более равномерно.	Для снижения дисбаланса всегда стирайте мелкие и крупные вещи попеременно.
	Системой распознавания пены было включено дополнительное полоскание, с тем чтобы сбить пену.	В следующий раз возьмите подходящее количество моющего средства.
Результат стирки неудовлетворительный.	Загрязнение белья было более сильным, чем предполагалось.	Выберите подходящую программу.
	Моющего средства было взято слишком мало.	Проводите дозировку моющего средства согласно указаниям его изготовителя.

<b>Неисправность</b>	<b>Причина</b>	<b>Устранение</b>
На белье остались следы от моющего средства.	В состав некоторых моющих средств с содержанием фосфатов входят нерастворимые в воде вещества, которые можно заметить на светлом белье в виде белых пятен.	Сразу же включите программу "Полоскание  " или почистите вещи щеткой после сушки.
На белье остались серые пятна.	Белье было загрязнено мазью, жиром или маслом.	В следующий раз возьмите максимально допустимое количество моющего средства и установите максимально допустимую температуру стирки.

# Служба сервиса

Прежде чем вызвать Службу сервиса, проверьте, не сможете ли Вы самостоятельно устранить возникшие неисправности (см. таблицу на стр. 33).

Потому что за вызов специалистов Службы сервиса Вам придется платить, даже если срок гарантии еще не истек.

Адрес Службы сервиса, расположенной неподалеку от Вас, Вы можете найти в прилагаемом к инструкции перечне. При вызове специалистов назовите им, пожалуйста, номер изделия (ENr.) и заводской номер (FD) Вашей стиральной машины.

Фирменная табличка

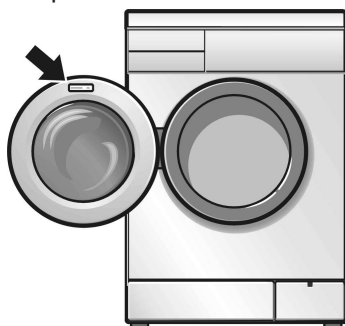

Эти данные Вы найдете на фирменной табличке, расположенной на раме дверцы загрузочного люка изнутри, на задней стороне машины (в жирной рамке).

E-Nr. _____	FD _____
-------------	----------

**Номер изделия**

**Заводской номер**

Внесите в эту табличку номера Вашей стиральной машины.

Помогите, пожалуйста, избежать бесполезных вызовов специалистов, правильно называя номер изделия и заводской номер машины. Тем самым Вам удастся избежать дополнительных расходов.

# Параметры расхода

Нормальная программа (без дополнительных функций)	Дополнительные функции	Загрузка	Параметры расхода**		
			Ток	Вода	Продолжительность
Цветное белье  30°C	–	5,0кг	0,38кВт*ч	51 л	0,39ч
Цветное белье  40°C	–	5,0 кг	0,69кВт*ч	55 л	1,20ч
Цветное белье  60°C	–	5,0 кг	1,10кВт*ч	55 л	1,30ч
Цветное белье  60°C Интенс. стирка Вывед. пятен	 *	5,0 кг	0,95кВт*ч	53 л	2,18ч
Белое белье  90°C  (горячий раствор моющего средства смешивается перед сливом в канализацию с 5 литрами холодной воды)	–	5,0 кг	2,43кВт*ч	78 л	2,28ч
Синтетика  40°C	–	2,5 кг	0,37кВт*ч	46 л	1,00ч
Тонкое белье  30°C	–	2,0 кг	0,29кВт*ч	54 л	0,55ч
Шерсть  30 °C	–	2,0 кг *	0,17кВт*ч	33 л	0,40ч

\* Контрольные программы в соответствии с требованиями нормативной документации EN 60 456 и IEC 60456 Ed.3.

\*\* В зависимости от давления подаваемой воды, ее жесткости и температуры, а также температуры в помещении, вида и количества белья, используемого моющего средства, колебаний значения напряжения в электросети и активированных дополнительных функций параметры расхода могут отличаться от приведенных в таблице значений.

---

# Установка, подключение и транспортировка

---

## Указания по технике безопасности

### △ Существует опасность травмирования!

Будьте осторожны при поднимании стиральной машины, так как она очень тяжелая.

### **Внимание!**

Перемерзшие шланги могут лопнуть или растрескаться. Поэтому никогда не устанавливайте стиральную машину в неотапливаемых помещениях и / или под открытым небом.

Никогда не приподнимайте стиральную машину за выступающие элементы ее конструкции (например, за дверцу загрузочного люка). Иначе Вы можете повредить машину.

Дополнительно к приведенным здесь указаниям следует соблюдать действующие на месте установки машины специальные предписания организаций, ответственных за водо- и энерго- снабжение.

В случае сомнений всегда обращайтесь за помощью к специалистам.



## Объем поставки

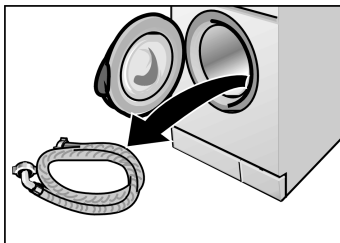

Внутри барабана машины:

- подающий шланг.

Вода в барабане машины осталась после проведения конечных испытаний на заводе-изготовителе, которым подвергается каждая изготавливаемая здесь машина, прежде чем она покинет пределы завода.

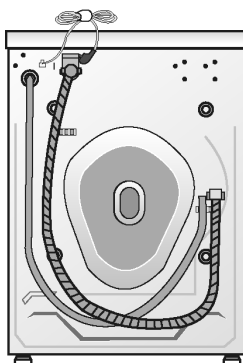

На задней стороне машины:

- сливной шланг;
- изогнутый переходник для крепления сливного шланга, например, к краю умывальника;
- сетевой шнур;
- заглушки для отверстий, в которые были вставлены транспортные крепления.

В зависимости от способа подключения могут понадобиться:

- 1 хомутик  $\varnothing$  24-40 мм (имеется в специализированных магазинах) для крепления сливного шлага к сифону.

## Полезные инструменты

Вам могут понадобиться следующие инструменты:

- накладной гаечный ключ SW 13 для снятия транспортных креплений;
- ватерпас для выравнивания машины.

## Габариты

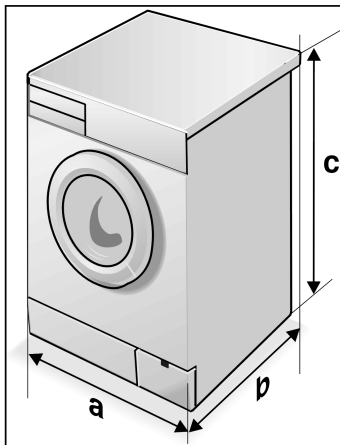

**a** = 595 мм

**b** = 560 мм

**c** = 857 мм

Вес: ок. 68 кг

## Место установки

Очень важно, чтобы стиральная машина стояла очень устойчиво, так как в противном случае при отжиме она может «сойти» с места.

Место установки должно быть прочным и ровным. Нельзя устанавливать машину на мягкие напольные покрытия, например, на ковровое покрытие или пол на пенопластовой прокладке.

Если стиральная машина будет устанавливаться на перекрытие из деревянных балок:

- Желательно разместить машину в углу.
- К полу следует привинтить деревянную плиту толщиной мин. 30 мм и установить машину на нее.

- ❑ Ножки машины следует прикрепить к плите с помощью крепежных накладок\*.

Если стиральная машина устанавливается на цоколь:

- ❑ Ножки машины следует прикрепить к цоколю с помощью крепежных накладок\*.

\* Комплект крепежных накладок можно приобрести в специализированном магазине или в Службе сервиса, номер для заказа: WMZ 2200.

---

## Утопленный монтаж или встройка стиральной машины

Утопленный монтаж или встройка стиральной машины должны проводиться перед электроподключением.

Стиральная машина может быть встроена в отсек кухонного гарнитура. Для этого необходимо, чтобы ниша была шириной 60 см.

- ❑ Стиральную машину можно устанавливать только под сплошной рабочей плитой, прочно соединенной с соседними шкафами.

### **Внимание!**

При утопленном монтаже из соображений техники безопасности поручите специалисту вместо крышки стиральной машины установить крышку из листового металла\*.

- \* Крышку из листового металла (набор комплектующих элементов) можно приобрести в специализированном магазине или Службе сервиса, номер для заказа: WMZ 2390.

## Снятие транспортных креплений

### Внимание!

Перед вводом стиральной машины в эксплуатацию в первый раз обязательно снимите транспортные крепления и положите их в надежное место на случай последующей транспортировки.

- ❑ С помощью гаечного ключа SW 13 выкрутите винты транспортных креплений настолько, чтобы они свободно перемещались внутри отверстий.
- ❑ Удалите 4 упавшие на пол прокладки (для этого машину следует слегка наклонить).

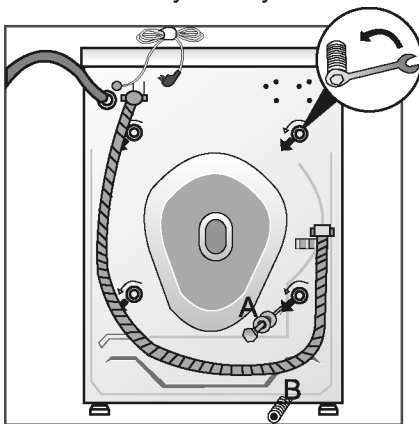

- ❑ Закройте освободившиеся отверстия заглушками.

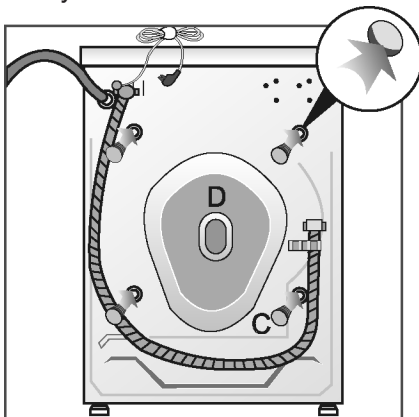

## Длины шлангов и сетевого шнура

### Левостороннее подключение

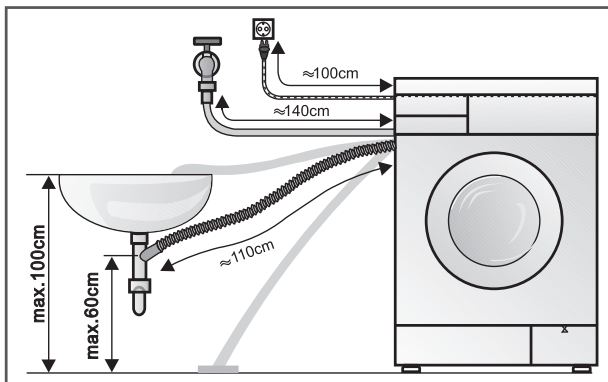

### Правостороннее подключение

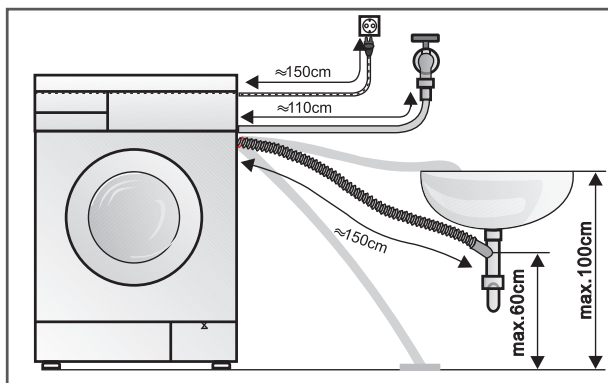

### Другие шланги

В специализированном магазине Вы можете приобрести:

- удлиненный подающий шланг (ок. 2,20 м).

## Подключение воды

### Подающий шланг

### Опасность поражения электрическим током!

С целью предотвращения утечек воды или повреждения стиральной машины строго следуйте инструкциям, приведенным в настоящей главе!

### Внимание!

В стиральную машину можно подавать только холодную питьевую воду. Ни в коем случае нельзя присоединять машину к смесителю водонагревательного прибора, работающего без создания избыточного давления.

В случае сомнения поручите провести подключение машины специалисту.

Подающий шланг нельзя:

- перегибать или сдавливать;
- изменять его форму или перерезать (в противном случае не может быть гарантирована его прочность).

Пластмассовые винтовые соединения следует затягивать только рукой. Имеющиеся в подающем шланге фильтры извлекать нельзя.

Следите за давлением воды в водопроводной сети:

- значение гидравлического давления должно лежать в пределах от 1 до 10 бар (это значит, что из полностью открытого водопроводного крана за одну минуту должно вытекать минимум 8 литров воды).
- Если давление выше указанного, то в трубопровод следует встроить редуктор давления.

Подключение подающего шланга:

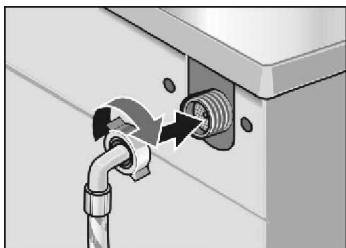

- ❑ один конец присоединяется к штуцеру на задней стороне машины, другой...

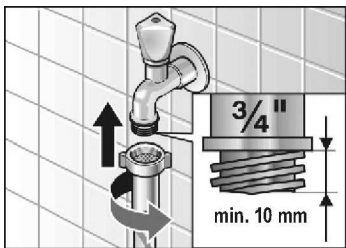

- ❑ .. к водопроводному крану.
- ❑ После подключения: полностью откройте водопроводный кран и проверьте герметичность мест соединения.

### Сливной шланг

#### **Внимание!**

Сливной шланг нельзя перегибать или растягивать.

Разница по высоте между поверхностью, на которой установлена стиральная машина, и местом слива воды должна быть максимум 100 см, минимум 60 см.

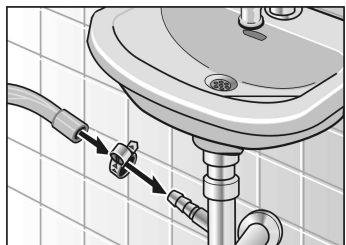

Слив в сифон:

- ❑ Шланг в месте присоединения его к сифону следует зафиксировать с помощью хомутика Ø 24–40 мм (имеется в специализированных магазинах).

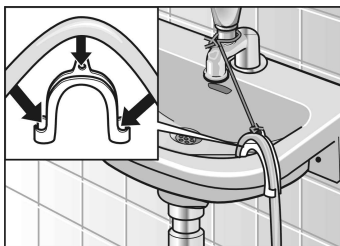

Слив в умывальник:

### Внимание!

Следите за тем, чтобы сливное отверстие умывальника не было закрыто пробкой.

- Зафиксируйте конец сливного шланга так, чтобы он не выскользнул из умывальника.
- При сливе следует контролировать, достаточно ли быстро стекает вода.

## Выравнивание машины

Все четыре ножки стиральной машины должны устойчиво стоять на полу. Машина ни в коем случае не должна качаться.

Выравнивание стиральной машины по горизонтали и вертикали проводится с помощью регулируемых по высоте ножек машины и ватерпаса.

- С помощью гаечного ключа отвинтите контргайку **1**.
- Высота изменяется путем вращения ножки машины **2**.
- Затяните контргайку **1** так, чтобы она прилегала к корпусу машины.

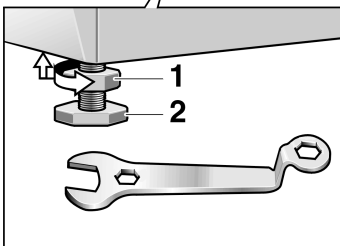
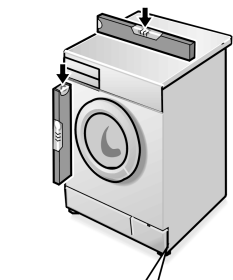



## Электро- подключение

### Внимание!

Стиральную машину можно подключать только к сети переменного тока через смонтированную в соответствии с предписаниям розетку с защитным контактом.

Значение напряжения в сети и параметры напряжения, приведенные на фирменной табличке стиральной машины, должны полностью совпадать.

На фирменной табличке приведены данные относительно общей потребляемой мощности и необходимых предохранителей.

Убедитесь, что:

- штепсельная вилка подходит к сетевой розетке;
- сетевой шнур имеет достаточное поперечное сечение;
- система заземления смонтирована согласно предписаниям.

Если возникнет необходимость в замене сетевого шнура, то это обязательно следует поручить квалифицированному специалисту-электрику.

Запасной сетевой шнур Вы сможете приобрести в Службе сервиса.

Ни в коем случае нельзя пользоваться разветвительными штепсельными вилокми/муфтами и удлинительными кабелями.

Если есть необходимость в автоматическом предохранительном выключателе, действующем при появлении тока утечки, то следует использовать тип выключателей, имеющих обозначение: . Только такие приборы соответствуют требованиям действительных на сегодняшний день предписаний.

Никогда не вставляйте и не извлекайте штепсельную вилку из розетки мокрыми руками.

При отсоединении вилки от розетки беритесь только за корпус вилки и ни в коем случае за сетевой шнур.

## Транспортировка машины, например, при переезде

Прежде чем приступить к транспортировке стиральной машины:

- Закройте кран.
- Слейте остатки раствора моющего средства (смотрите описание процесса, начиная со стр. 30),
- Сбросьте избыточное давление воды в подающем шланге (смотрите описание процесса, начиная со стр. 31),
- Отсоедините машину от сети.
- Снимите подающий и сливной шланги.
- Установите на место транспортные крепления.

После транспортировки и квалифицированно выполненных установки и подключения стиральной машины, перед первой стиркой следует сначала выполнить дополнительную программу "Отжим 6" .

- Снимите 4 заглушки С.
- Снимите заднюю заглушку D и подготовьте транспортные крепления.
- Вставьте винты в отверстия транспортных креплений и затяните их.

## Подготовка транспортных креплений и их установка

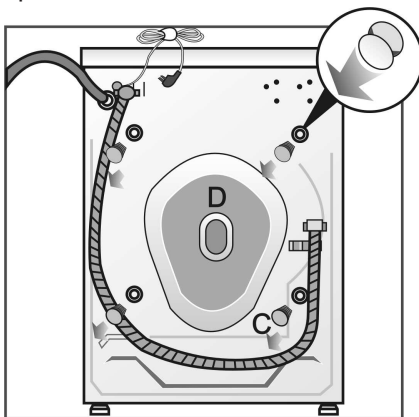

WAA 201800E

ROBERT BOSCH HAUSGERÄTE GMBH

0905 ru  
9000 095 845