

WMD 54500

Стиральная машина

Руководство по эксплуатации

BEKO



Эта стиральная машина произведена
на современном оборудовании
которое не наносит вреда
окружающей среде.

Уважаемый Покупатель

Мы желаем, чтобы это изделие, произведенное на современном оборудовании в соответствии с нормами, предъявляемыми к качеству на всех этапах производства, обеспечило в работе лучшие качественные характеристики. Для гарантирования такого результата, пожалуйста, тщательно прочитайте данную инструкцию по эксплуатации и сохраните ее для того, чтобы иметь возможность сверяться с ней в будущем.

BEKO

Содержание

- | | | |
|----------|---|----------------|
| 1 | Технические характеристики | Стр. 3 |
| 2 | Подготовка к использованию полностью автоматической стиральной машины и меры предосторожности | Стр. 6 |
| 3 | Подготовка | Стр. 8 |
| 4 | Выбор программы и стирка | Стр. 13 |
| 5 | Уход и обслуживание | Стр. 19 |
| 6 | Выбор места для машины и установка | Стр. 21 |
| 7 | Советы по удалению пятен | Стр. 24 |
| 8 | Прежде чем обращаться за помощью | Стр. 24 |

1 Технические характеристики

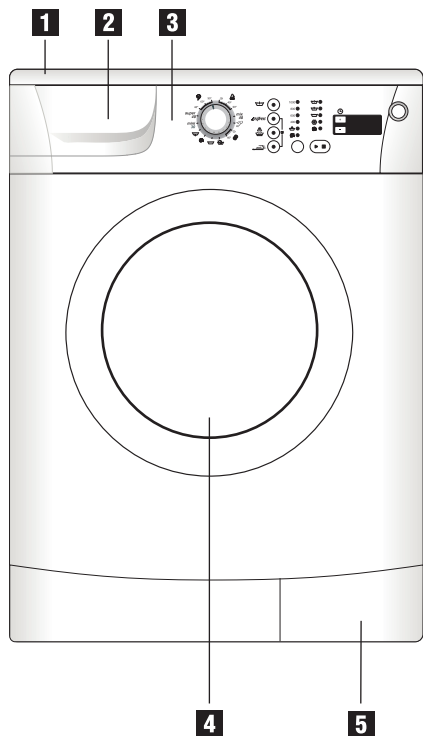

- 1** Верхняя крышка
- 2** Дозатор моющего средства
- 3** Панель управления
- 4** Передняя дверца
- 5** Крышка фильтра

| | | |
|-----------------------|------------|--------|
| Максимальная загрузка | (кг) | 4.5 |
| Высота | (см) | 85 |
| Ширина | (см) | 60 |
| Глубина | (см) | 45 |
| Чистый вес | (кг) | 59 |
| Потребляемая мощность | (В/Гц) | 230/50 |
| Номинальный ток | (А) | 10 |
| Мощность | (Вт) | 2350 |
| Скорость стирки | (об./мин.) | 52 |
| Скорость отжима | (об./мин.) | |
| WMD 54580 | | 800 |
| WMD 54500 | | 1000 |

Внешний вид и технические характеристики машины могут быть изменены без предварительного уведомления в целях повышения качества.

В руководстве по эксплуатации приведены схематические рисунки; внешний вид вашей стиральной машины может отличаться.

2 Подготовка к использованию полностью автоматической стиральной машины и меры предосторожности

- Для безопасной работы машины необходим электрический ток силой 16 Ампер. Если силы тока недостаточно, необходимо обратиться к профессиональному электрику за установкой 16-амперного плавкого предохранителя.
- Стиральная машина предназначена для работы от напряжения 230 Вольт.
- Не забывайте проверять заземление независимо от того, используется или нет трансформатор. Наша компания не несет ответственности за любые повреждения, возникшие вследствие использования машины без заземления.
- Качество стирки в машине зависит от эффективности моющего средства. Если использовать моющее средство низкого качества, пятна могут остаться на белье навсегда. Пожалуйста, перед тем как начинать стирку в машине, всегда удаляйте с белья пятна, следуя инструкциям в этом руководстве по эксплуатации.
- Данная стиральная машина предназначена только для использования в домашних условиях.
- Для подготовки машины к использованию, пожалуйста, обратитесь к технику из службы поддержки или профессиональному слесарю-водопроводчику.
- Если шнур питания или вилка повреждены, немедленно обратитесь к профессиональному технику.
- Всегда используйте только новый шланг для подачи воды, прилагаемый к машине.
- Перед тем как стирать белье в первый раз, выполните полный цикл стирки без загрузки белья на программе COTTON 90 (Хлопок 90). Это гарантирует очистку барабана от промышленного загрязнения.



Во время промышленного цикла производится контроль качества устройства, поэтому в машине может остаться незначительное количество воды. Это не приводит к повреждениям устройства.

3 Подготовка

Внимание! Перед тем как включить машину, проверьте следующее:

- вы закрыли переднюю дверцу?
- кран открыт?
- шланг для слива воды установлен правильно?
- шнур питания подключен?

Сортировка белья

Отсортируйте белье по следующим группам и стирайте отдельно:

- белые и нелиняющие цветные ткани;
- цветные ткани;
- тонкие ткани (шелк, вискоза и т.п.);
- шерсть.

Обязательно достаньте все из карманов одежды и снимите пояса, пуговицы, булавки и т.п. Небольшие предметы одежды (такие, как детские носки и т.п.) можно положить в наволочку, чтобы они не попали в насос и фильтр. Если на белье есть пятна, перед тем как стирать его в машине, обратитесь к разделу «Практическая информация» этого руководства по эксплуатации.^p

Откройте переднюю дверцу

Чтобы открыть переднюю дверцу, потяните за ручку.

Для обеспечения вашей безопасности передняя дверца открывается, только когда машина выключена.

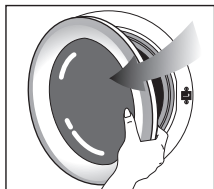

Загрузка белья в машину

Равномерно распределите белье внутри машины. Вещи, связанные вручную, необходимо вывернуть наизнанку. Убедитесь, что вы не прищемите белье дверцей. Слегка нажав на дверцу, закройте ее. Если дверца закрыта не до конца, включить машину невозможно — это необходимая мера предосторожности. Передняя дверца блокируется до окончания работы программы, и ее невозможно открыть в течение приблизительно 2 минут после окончания программы.

Выбор моющего средства и кондиционера для белья

Используйте только моющие средства, предназначенные для полностью автоматических стиральных машин. Рекомендуемое количество указано на упаковке средства.

Не используйте моющие средства с отбеливателем, содержащие хлор и серу. Количество моющего средства зависит от уровня загрязнения белья, его объема и мягкости воды.

Дозатор моющего средства

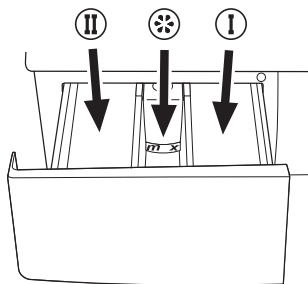

Отсек для дозирования моющего средства разделен на три секции:

- левая секция (II) для моющего средства для основной стирки
- средняя секция для кондиционера
- правая секция (I) для замачивания



ВНИМАНИЕ!

При выборе программы CURTAIN (Занавески) функция Pre-wash (Замачивание) включается автоматически. Замачивать белье можно без моющего средства.



Внимание! Наливайте кондиционер в соответствии с рекомендациями производителя (приблизительно <100 мл). Не превышайте отметку MAX level (Макс. уровень) на дозаторе моющего средства.

Дополнительные функции

Prewash (Замачивание)

Рекомендуется замачивать только сильно загрязненное белье. Не замачивая белье, вы сэкономите электричество, воду, стиральный порошок и время.

Quick wash (Быстрая стирка)

Уменьшает время стирки слабо загрязненного белья. Эту функцию можно использовать с программами стирки хлопка и синтетических тканей при температуре меньше 60°C.

Rinse plus (Дополнительное полоскание)

Включите эту функцию, чтобы к трем циклам полоскания по умолчанию добавить еще один цикл. Дополнительное полоскание вымывает оставшееся моющее средство и помогает уменьшить раздражение чувствительной кожи.

Anti Creasing (Защита от сминания)

Выберите эту функцию, чтобы белье не мялось в барабане. Если включена функция Anti-Creasing (Защита от сминания), объем белья следует уменьшить, и тогда особая программа стирки и отжима сможет уменьшить сминание белья, упростив глажение.

Spin Speed Selection (Выбор скорости отжима)

Нажимая эту кнопку, можно выбрать скорость отжима до 1000 об./мин. Если вы не хотите выжимать белье, выберите вариант No Spin (Без отжима).

Rinse Hold (Приостановить полоскание)

Если вы хотите оставить синтетические и шерстяные ткани в машине после программы стирки, можно выбрать вариант Rinse hold (Приостановить полоскание), чтобы белье не смялось. Чтобы отменить функцию Rinse Hold (Приостановить полоскание), нажмите кнопку Start/Pause/Cancel (Старт/Пауза/Отмена), выберите желаемую скорость отжима и еще раз нажмите кнопку Start/Pause/Cancel (Старт/Пауза/Отмена).

4 Выбор программы и включение стиральной машины

Подключите вилку шнура питания к розетке. Нажмите кнопку On/Off (Вкл./Выкл.), затем кнопку Door Open (Открыть дверцу). Откройте дверцу. Положите белье в машину, следуя рекомендациям относительно объема белья, и закройте переднюю дверцу.







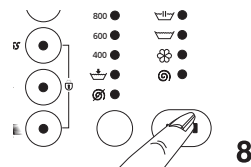
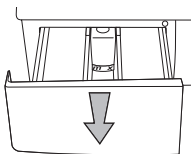
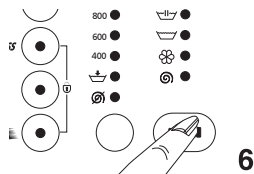
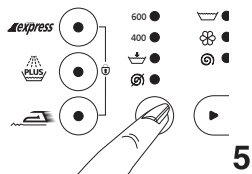
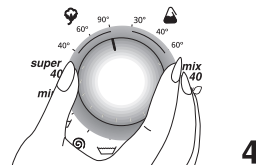
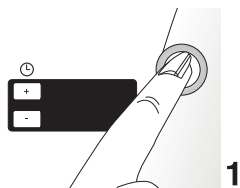





В зависимости от степени загрязнения, выберите подходящую программу, и в таблице выбора программы на следующих страницах выберите температуру воды.

Поверните ручку выбора программ в положение, соответствующее выбранной программе. Выберите скорость отжима в соответствии с программой. Включите желаемые дополнительные функции.

После этого насыпьте стиральный порошок и налейте кондиционер для белья в подходящие секции дозатора моющего средства и закройте дозатор. Чтобы включить машину, нажмите кнопку Start/Pause (Старт/Пауза). Через секунду индикатор  Start/Pause (Старт/Пауза) загорится. Следить за стиркой можно в соответствующей области панели управления.



Выбор программы

| Программа | Тип ткани | Описание программы | Максимальная загрузка (кг) | Длительность программы (мин.) | Потребление воды (л) | Потребление энергии (кВт) | Замачивание | Быстрая стирка | Дополнительное полоскание | Приостановить полоскание | Защита от сминания | Дозатор моющего средства |
|---|--|---|----------------------------|-------------------------------|----------------------|---------------------------|-------------|----------------|---------------------------|--------------------------|--------------------|--------------------------|
|  Хлопок 90 | Сильно загрязненное белье, сделанное из хлопка и льна, устойчивое к высокой температуре стирки | Замачивание / 3 цикла полоскания / 3 цикла предварительного отжима / финальный отжим | 4.5 | 133 | 45 | 1.90 | • | • | • | • | • | I+II |
|  Хлопок 60* | Средне загрязненное белье, сделанное из хлопка и льна, устойчивое к высокой температуре стирки | Основная стирка / 3 цикла полоскания / 3 цикла предварительного отжима / финальный отжим | 4.5 | 130 | 45 | 0.84 | • | • | • | • | • | II |
|  Хлопок 40 | Слегка загрязненное хлопковое не цветостойкое белье | Основная стирка / 3 цикла полоскания / 3 цикла предварительного отжима / финальный отжим | 4.5 | 128 | 45 | 0.50 | • | • | • | • | • | II |
| Super 40 | Сильно загрязненное белье, сделанное из хлопка и льна, устойчивое к высокой температуре стирки | Основная стирка / 3 цикла полоскания / 3 цикла предварительного отжима / финальный отжим | 4.5 | 167 | 45 | 0.70 | | | | | • | II |
|  Синтетика 60 | Средне загрязненное белье, сделанное из хлопка с добавлением синтетики, устойчивое к высокой температуре стирки | Основная стирка / 3 цикла полоскания / 3 цикла предварительного отжима / финальный отжим | 2.5 | 110 | 45 | 0.75 | • | • | • | • | • | II |
|  Синтетика 40 | Слегка загрязненное белье, не требующее большого ухода, сделанное из хлопка, синтетики или смешанных тканей (не цветостойкое) | Основная стирка / 3 цикла полоскания / 3 цикла предварительного отжима / финальный отжим | 2.5 | 103 | 45 | 0.40 | • | • | • | • | • | II |
|  Синтетика, холодная | Очень слабо загрязненное белье, не требующее большого ухода, сделанное из хлопка, синтетики или смешанных тканей (не цветостойкое) | Основная стирка / 3 цикла полоскания / 3 цикла предварительного отжима / финальный отжим | 2.5 | 103 | 45 | 0.20 | • | • | • | • | • | II |
| Занавески 40 | Специальная программа для занавесок | Замачивание / основная стирка / без предварительного отжима / особая программа финального отжима с предотвращением сминания | 2.5 | 101 | 45 | 0.25 | • | • | • | • | • | I+II |
|  Тонкие ткани 40 | Тонкое не требующее большого ухода белье, сделанное из хлопка, синтетических или смешанных тканей | Основная стирка / 3 цикла полоскания / без предварительного отжима / финальный отжим | 2 | 70 | 45 | 0.30 | | | | | • | II |
|  Шерсть 40 | Белье, не требующее особого ухода, с пометкой «ручная стирка», смешанные ткани | Основная стирка / 3 цикла полоскания / 1 цикл предварительного отжима / финальный отжим | 1.5 | 62 | 40 | 0.25 | | | | | | II |
|  Шерсть, холодная | Шерсть, белье, не требующее особого ухода, с пометкой «ручная стирка», смешанные ткани | Основная стирка / 3 цикла полоскания / 1 цикл предварительного отжима / финальный отжим | 1.5 | 50 | 40 | 0.03 | | | | | | II |
|  Ручная стирка 30 | Особая программа для белья из шерсти и шелка, предназначенного для ручной стирки | Основная стирка / 2 цикла полоскания / без предварительного отжима / финальный отжим | 1 | 46 | 30 | 0.15 | | | | | | II |
| Мини 30 | Слегка загрязненное белье, небольшой объем | Основная стирка / 2 цикла полоскания / финальный отжим | 2.5 | 30 | 35 | 0.11 | | | | | | II |
|  Полоскание | Полоскание) | 3 цикла полоскания / 2 цикла предварительного отжима / финальный отжим на программе Cotton (Хлопок) | 4.5 | 42 | 45 | 0.10 | | | | | | - |
|  Отжим | Отжим | Финальный отжим на программе Cotton (Хлопок) | 4.5 | 9 | — | 0.05 | | | | | | - |
|  Слив воды | Слив воды | Слив воды | - | 2 | — | — | | | | | | - |

*Программа маркировки энергопотребления согласно EN 60456:1999 и IEC 60456 Ed.4 2001

В зависимости от воды, типа ткани и условий окружающей среды фактические значения могут отличаться от приведенных стандартных значений, так как машина была проверена в лабораторных условиях.

Замок от детей

Чтобы дети не могли играть с ручками машины, можно включить замок от детей. Замок от детей запрещает изменять установленную программу.

Чтобы включить замок от детей, после того как машина начнет стирку, нажмите и удерживайте вторую и четвертую кнопки дополнительных функций в течение 3 секунд.

Если включить дополнительную функцию Pre-wash (Замачивание), соответствующий индикатор начнет мигать. Когда замок от детей включен, работает только кнопка On/Off (Вкл./Выкл.).

Чтобы выключить замок от детей, еще раз нажмите и удерживайте те же кнопки дополнительных функций (вторую и четвертую) в течение 3 секунд.

Если вы включили замок от детей, то чтобы открыть дверцу после окончания стирки или чтобы сменить программу, замок необходимо выключить.

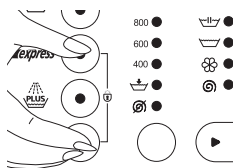

On/Off (Вкл./Выкл.)

Нажмите кнопку On/Off (Вкл./Выкл.) и машина будет готова к выбору программы. Индикатор открытой дверцы загорится, и дверцу можно будет открыть. После выбора программы можно отрегулировать скорость отжима, а на дисплее отображается продолжительность программы. Чтобы выключить машину, еще раз нажмите кнопку On/Off (Вкл./Выкл.).

Стирку можно начать только после того, как вы нажмете кнопку  .

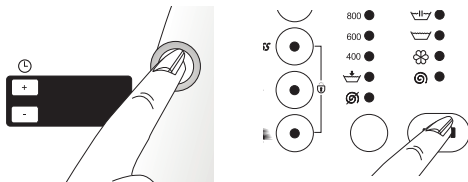

Нажав только кнопку On/Off (Вкл./Выкл.), невозможно запустить программу стирки!
Чтобы начать стирку, нажмите кнопку Start/Pause (Старт/Пауза)!

Выбор дополнительной функции

Не во всех программах стирки доступен выбор всех дополнительных функций. Если дополнительная функция выбрана, загорается соответствующий индикатор.

Некоторые дополнительные функции нельзя выбирать одновременно. Например, если выбрана программа для хлопка, невозможно одновременно выбрать Quick wash (Быстрая стирка) и Pre-wash (Замачивание). Если сначала нажать кнопку Pre-wash (Замачивание), а затем Quick wash (Быстрая стирка), то индикатор функции замачивания погаснет, и функцию будет выключена.

Слежение за программой

Когда машина включена, следить за выполнением программы можно по специальным индикаторам. Когда заканчивается этап стирки и начинается следующий этап, индикатор предыдущего шага остается гореть.

Это означает, что по завершении стирки индикаторы всех этапов стирки выбранной программы будут гореть.

Индикатор Pre-wash (Замачивание) будет гореть, только если эта дополнительная функция была включена.



Добавление белья

Нажмите на кнопку Start/Pause (Старт/Пауза). Если уровень воды не превышает установленного предела, через 1-2 минуты загорится индикатор открытия дверцы. Это означает, что в стиральную машину можно добавить белье.

Если индикатор открытия дверцы не загорится через 1-2 минуты, это означает, что уровень воды в машине слишком высок, и открыть дверцу и добавить белье невозможно. (Обратитесь к разделу «Отмена программы».)

Если вы решите не добавлять белье, еще раз нажмите кнопку Start/Pause (Старт/Пауза) для продолжения программы.

Завершение программы

Когда программа стирки заканчивается, индикаторы всех этапов программы горят. На индикаторе оставшегося времени горит надпись «1-2 minutes», что означает, что через 1-2 минуты дверцу можно будет открыть. Индикатор открытия дверцы загорится через 1-2 минуты.

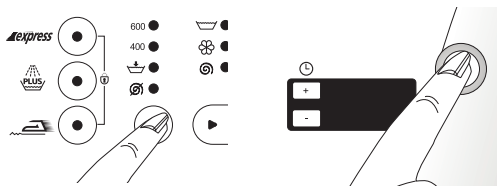

В конце стирки все относящиеся к выбранной программе индикаторы на панели управления горят. Отображается примерная длительность выбранной программы, и машину можно запустить еще раз. Чтобы выключить машину, нажмите кнопку On/Off (Вкл./Выкл.).

Выемка белья из машины

После завершения всех программ машина автоматически останавливается. Выключите кран. Через 1-2 минуты, когда загорится индикатор открытия дверцы, нажмите кнопку открытия дверцы и откройте дверцу. Чтобы выключить машину, нажмите кнопку On/Off (Вкл./Выкл.).

Достаньте белье из машины и оставьте переднюю дверцу открытой. Проверьте, не осталось ли рядом с дверцей воды. Если это так, вытрите воду мягкой тканью.

Задержка старта

Кнопкой задержки старта можно отложить время запуска любой программы. Выбирать интервал задержки можно с шагом 30 минут.

На дисплее к продолжительности программы будет добавлено время задержки.

Например, если программа длится 2 часа и 16 минут, и вы откладываете старт на 2 часа, на дисплее появится время 4:16.

Установив время задержки, нажмите кнопку Start/Pause (Старт/Пауза). Стирка начнется через 2 часа.



Отмена программы

Если программа еще не началась, отменить выбранную программу можно, нажав и удерживая кнопку Start/Pause (Старт/Пауза) в течение 3 секунд. Через 3 секунды индикатор кнопки Start/Pause (Старт/Пауза) и индикатор выбранной программы погаснет, и можно будет задать другую программу.

Чтобы отменить программу после того, как она началась, нажмите и удерживайте кнопку Start/Pause (Старт/Пауза) в течение 3 секунд. Программа перейдет к этапу отжима, и загорится соответствующий индикатор слежения. Насос начнет выкачивать воду, а дверцу можно будет открыть после того как загорится индикатор открытия дверцы.

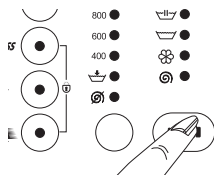

5 Уход и обслуживание

Отсек дозатора моющего средства

Очищайте по необходимости:

1. Максимально выдвиньте отсек.
2. Нажмите на впадину присоски и полностью вытащите отсек.
3. Промойте отсек теплой проточной водой. Снимите присоску. Промойте присоску и отверстие в отсеке теплой проточной водой и, если необходимо, прочистите отверстие иголкой. Снова наденьте присоску.
4. Сотрите следы моющего средства с направляющих отсека. Если на отверстиях для подачи воды (внутри отсека для моющего средства) образовался кальциевый налет, сотрите его.

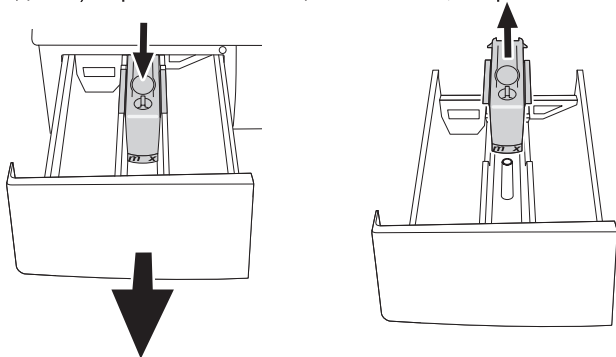

Ловушка для посторонних объектов

- Очищайте ловушку для посторонних объектов, как минимум, каждые 30 циклов стирки!
- Очистите ловушку для посторонних объектов, если мелкие предметы (монеты, пуговицы, детские носки и т.д.) блокируют отверстие насоса.
- Перед очисткой удалите оставшуюся воду (см. далее).

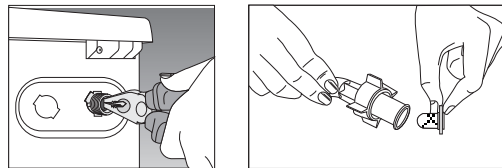

Водозаборный фильтр

На месте присоединения модуля забора воды и на шланге есть фильтры. Эти фильтры не позволяют грязи и посторонним объектам попадать в машину. Рекомендуется очищать фильтры каждые 30-40 циклов стирки. Чтобы очистить фильтр, сначала выключите кран. Затем отсоедините шланг и прочистите фильтр тонкой щеткой. Если фильтр сильно загрязнен, его можно вытащить плоскогубцами и промыть отдельно. Чтобы очистить фильтр на том конце шланга, который подключается к крану, вытащите его рукой и промойте под водой.

Шланг

Чтобы избежать протечек, каждые два года шланги должен осматривать техник. Если машина установлена в холодном помещении, воду, оставшуюся внутри насоса и шлангов, необходимо вылить из фильтров. Также чтобы предотвратить замерзание, вылейте воду из шланга, отсоединив его от крана.

Барaban

Не оставляйте внутри барабана металлические объекты (булавки, иголки и т.п.). Это может привести к образованию на поверхности барабана ржавчины. Не чистите барабан абразивными средствами.

Очистка фильтра насоса

Полностью выливайте воду...

- перед очисткой ловушки для посторонних объектов;
- перед транспортировкой машины (например, когда вы переезжаете);
- если произошел сбой питания («экстренный слив воды»);
- если существует опасность замерзания.

При температуре ниже 0°C оставшаяся в машине вода может замерзнуть, вызвав повреждения.

1. Выключите машину, отключите шнур питания, закройте кран. Подождите, пока все горячие части остынут. Иначе вы можете обжечься.

2. Откройте сервисную дверцу, нажав соответствующую кнопку. Достаньте трубку слива и поставьте ее над чашей. Достаньте из шланга гидрозатвор и заполните одну чашу.

В машине может оставаться более 20 литров воды, когда барабан заполнен (например, после сбоя питания)!

3. Поверните ловушку для посторонних объектов на половину оборота против часовой стрелки и вытрите оставшуюся воду тканью. Когда вы увидите, что вода больше не льется, открутите ловушку для посторонних объектов и достаньте ее из машины.

4. Очистите ловушку для посторонних объектов и отверстие насоса. Проверьте, свободно ли вращаются лопасти насоса (в отверстии насоса).

5. Наденьте колпачок на шланг слива воды и отложите его.

6. Вставьте в машину ловушку для посторонних объектов и плотно закрутите ее по часовой стрелке.

7. Закройте сервисную дверцу. Фильтр в модуле подачи воды. Очистите фильтр, если вода набирается очень медленно или не набирается.

1. Выключите машину, выключите кран.

2. Достаньте шланг подачи воды.

3. Достаньте фильтр из Aquasafe или два фильтра из Aquasafe+ (в зависимости от модели) плоскогубцами, прочистите небольшой мягкой кистью и установите обратно.

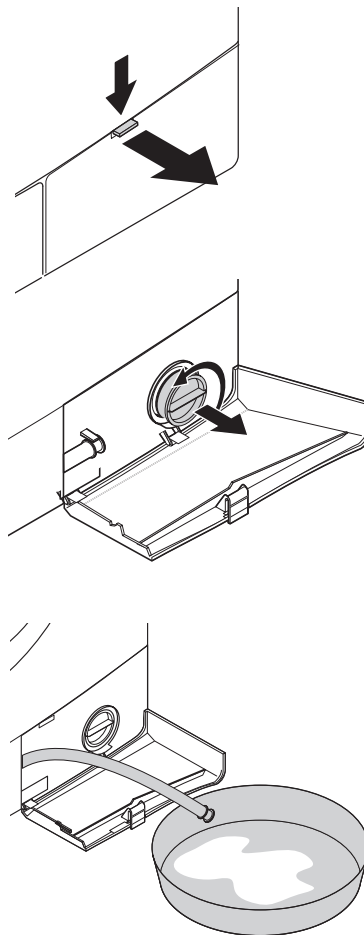

6 Выбор места для машины и установка

1. Удаление транспортировочных болтов на тыльной панели машины

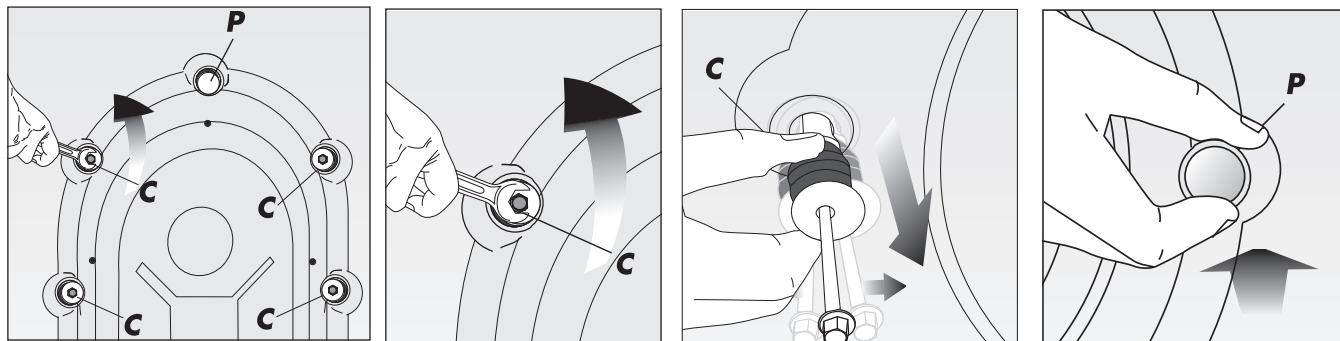

Перед тем как начинать использовать машину, необходимо удалить транспортировочные болты. Головки болтов помечены буквой «С». Болты «С» необходимо выкрутить против часовой стрелки.

Выньте транспортировочные болты и резиновые втулки. (Для этого втулки можно подвигать вверх и вниз и капнуть на них немного моющей жидкости.)

Пластиковые заглушки, которые вы найдете в комплекте машины в пластиковом пакете, помечены буквой «Р». Их необходимо установить на место транспортировочных болтов согласно рисунку.



Внимание!

Сохраните транспортировочные болты для перевозки машины в будущем, и всегда устанавливайте их на место перед транспортировкой машины. Никогда не перевозите машину, не закрепив транспортировочные болты.

Не ставьте машину на ковер. Это препятствует циркуляции воздуха. Электрические компоненты машины могут перегреться, что приведет к повреждению.

2. Регулировка ножек

Чтобы гарантировать тихую и надежную работу, машину необходимо правильно установить и выровнять при помощи ножек.

Машина оснащена двумя регулируемыми ножками. Если машина установлена неровно, открутите контргайку и выкрутите или закрутите регулируемую ножку, добиваясь абсолютно ровного положения машины. После этого затяните контргайку.

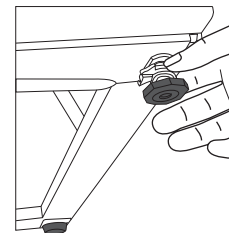

3. Подключите воды

а) Шланг для подачи воды

Подача холодной воды

Чтобы обеспечить правильную работу, вода должна подаваться под давлением от 1 до 10 атмосфер. (1 атмосфера соответствует потоку воды 8 литров в минуту или больше при полностью открытом кране.)

Внутри машины вместе со шлангом для подачи воды вы найдете уплотнительные прокладки. Наденьте их на оба конца шланга и полностью затяните.

Чтобы предотвратить повреждения вследствие протечки воды, закрывайте кран, когда машина не используется. Подключите загнутый конец шланга к отверстию для подачи воды на машине.

Подключите другой конец шланга с синей наклейкой к холодной воде.

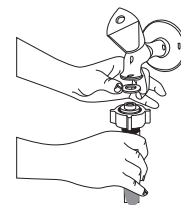
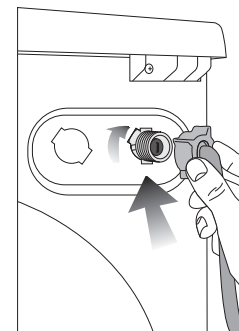

б) Шланг для слива воды

Шланг для слива воды можно положить на край ванной или подключить к канализации. Не сгибайте шланг. Закрепите шланг для слива воды, используя пластиковый уголок, чтобы он не упал на пол.



Шланг должен находиться на высоте 40-100 см от пола.



Шланг для слива воды можно подключить прямо ко входу канализации.

4. Подключение к электросети

Подключите шнур питания к подходящей электрической сети с максимальным напряжением и силой тока, указанными на информационной табличке внутри дверцы.

См. стр. 1, «Подготовка к использованию полностью автоматической стиральной машины и меры предосторожности».

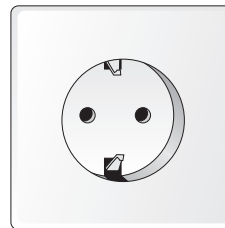

Удостоверьтесь, что электрическая розетка заземлена.

7 Полезные советы по удалению пятен

Нижеприведенныесоветы по удалениюпятен не всегдаподходят и могутиспользоватьсятолькодля тканей которыеможностирать. Пожалуйстаобратитевниманиена информациюуказаннуюпроизводителемтканей



Алкогольные напитки Промочите ткань сначала водой затем раствором глицерина и ополосните в растворе уксуса



Крем для обуви Тщательно удалите пятно без повреждения ткани и разотрите его моющим средством. Если это не помогает подготовьте спиртовой раствор (2 к 1) и протрите ткань затем промойте теплой водой



Чай и кофе: Налейте горячую воду на пятно. Если ткань белая, налейте немного отбеливателя и ополосните ее водой



Жевательная резинка Приложите жевательной резинкелед, чтобы она стала твердой. Затем осторожно соскребите пятно



Шоколад какао Поместите ткань на время в холодную воду. Протрите ее с мылом или моющим средством. Протрите ее максимально горячей водой, которую ткань способна выдержать. Если осталось жирное пятно, протрите его водой, обогащенной кислородом



Томатная паста: Соскребите затвердевшие частицы пасты и оставьте ткань на 40 минут в холодной воде. Протрите ее моющим средством и постирайте



Пятно от яиц: Если пятно затвердело, соскребите твердость и протрите его мокрой губкой или мягкой материей. Протрите пятно моющим средством и постирайте в холодной воде



Пятно жира: Соскребите пятно и протрите его моющим средством. Затем постирайте ткань в теплой воде



Горчица Используйте глицерин, протрите ткань моющим средством. Если пятно все еще осталось, протрите его спиртом (для цветных и синтетических тканей необходим раствор, состоящий из 2 стаканов воды на 1 стакан спирта)



Пятно крови Оставьте ткань на 30 минут в холодной воде. Для удаления пятна используйте раствор нашатырного спирта (3 полных ложки нашатырного спирта на 4 литра воды)



Мороженое, молоко и сливки Поместите ткань в холодную воду на время. Протрите ее с мылом или моющим средством и постирайте ее в максимально горячей воде, которую способна выдержать ткань. Если осталось жирное пятно, протрите его водой, насыщенной кислородом



Плесень: Не оставляйте пятна плесени в течение длительного времени. Поместите ткань в холодную воду на время. Протрите ее с мылом или моющим средством в максимально горячей воде, которую способна выдержать ткань. Если осталось жирное пятно, протрите его водой, насыщенной кислородом



Фрукты Налейте холодную воду на пятно и не используйте теплую воду для ополаскивания. Подождите 2 часа и протрите ткань белым уксусом и ополосните



Чернила Направьте холодную воду на пятно и подождите пока пятно не исчезнет. Затем протрите пятно лимонным соком или моющим средством. Подождите пять минут и ополосните ткань



Пятно от травы: Протрите пятно моющим средством. Если ткань позволяет, используйте отбеливатель. Шерсть необходимо протереть спиртом



Краска Используйте растворитель для удаления пятна. Поместите хлопковую ткань на шерстяную ткань. Протрите пятно моющим средством и ополосните в холодной воде



Обожженные пятна: Если возможно, используйте отбеливатель. Для шерстяных тканей положите на пятно ткань из хлопка смоченную в воде, насыщенной кислородом и прогладите. Проведите полный цикл ополаскивания и постирайте ткань

8 Перед обращением в службу сервисной поддержки

Вы включали машину, но индикаторы на панели выключены.

Проверьте заземление розетки электропитания или перегоревший плавкий предохранитель. Проверьте, правильно ли закрыта передняя дверца.

Вода не поступает в машину.

Проверьте, правильно ли закрыта передняя дверца. Водопроводные краны закрыты или засорились фильтры подачи воды.

Поступившая в машину вода сразу сливается.

Проверьте, установлен ли сливной шланг в соответствии с указаниями руководства по эксплуатации или нет.

Вода вытекает из-под машины.

Проверьте шланг подачи слива воды. Затяните соединения. Шайбы шлангов могут быть изношенными. Если причиной не является одна из вышеуказанных неполадок, то неправильно закрыт фильтр насоса.

Из распределительного контейнера для моющих средств выходит пена.

Проверьте, подходит ли Ваше моющее средство для стирки в автоматической стиральной машине. В следующий раз используйте меньше моющего средства.

Насос не сливает воду.

Очистите фильтр насоса. Проверьте, нет ли перегибов сливного шланга? Если существует потребность в очистке фильтра насоса, прочтите соответствующий раздел руководства по эксплуатации.

Описание международных символов по уходу за вещами на ярлыках текстильных изделий (ITCL).



Температура стирки

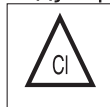

Может быть использован отбеливатель



Не используйте отбеливатель



Стирка в машине запрещена

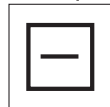

Сушите на горизонтальной поверхности



Не стирайте



Сухая чистка

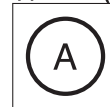

Могут быть использованы химические вещества



Сухая чистка запрещена



Не отжимать

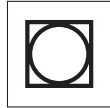

Можно стирать в машине с центрифугой



Не стирать в машине с центрифугой



Сушка на ровной поверхности



Глажка разрешена

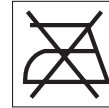

Не гладить

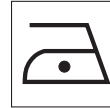

Теплая глажка

