

Краткий путеводитель по руководству

Настоящее Руководство содержит 13 разделов. Внимательно изучите их. Вы откроете для себя множество секретов эффективной стирки, научитесь обращаться со стиральной машиной так, чтобы она долго служила Вам. Особое внимание обратите на раздел по безопасности.



1. Установка и подключение (с. 26)

Установка — очень важная операция, от которой во многом зависит, как будет работать ваша стиральная машина. Обязательно проверьте:

1. соответствие характеристик стиральной машины и электрической сети в вашем доме;
2. правильность подключения заливного и сливного шлангов. **Запрещено использование шлангов, бывших в употреблении;**
3. горизонтальность установки — это влияет на срок службы стиральной машины и качество стирки;
4. что сняты транспортировочные болты, крепящие бак к задней стенке.

2. Подготовка белья и запуск машины (с. 3-4)

Правильный подбор стираемых вещей и равномерность загрузки гарантируют высокое качество стирки и долгий срок службы машины. Изучите все рекомендации по распределению белья: цвет, тип ткани и склонность к усадке и сваливанию — наиболее важные критерии.

3. Что на этикетках (с. 14-15)

Для успешной стирки важно понимать значение символов на этикетках одежды и белья. Раздел содержит несложные инструкции, которые помогут Вам правильно выбирать режимы стирки, сушки и глажения.

4. Типичные ошибки и как их избежать (с. 16-17)

Раньше вы обращались за советами к своим бабушкам. Но в их времена еще не было синтетических тканей и стирка считалась простым делом. Сегодня лучший консультант — Margherita, которая позволяет стирать даже изделия из шерсти и кашемира и получать результат лучше, чем при ручной стирке.

5. Распределитель моющих средств (с. 18-20)

Как использовать распределитель моющих средств и отделение для отбеливателя.

6. Панель управления (с. 6-9)

Конструкция панели управления стиральной машины Margherita проста: всего несколько кнопок, с помощью которых вы выбираете режим стирки — от интенсивного (напр., для рабочей одежды) до деликатного (для кашемира). Правильный выбор режима— гарантия высокого качества стирки и долгого срока службы машины.

7. Программы стирки (с. 10-11)

Таблица программ позволит вам правильно выбрать температурный режим, моющие средства, ополаскиватели и смягчители. Правильно выбирая программу, вы получаете не только превосходное качество стирки, но и существенно экономите воду и электроэнергию.

8. Сушка (с. 12-13)

Рекомендации по эффективному использованию цикла сушки вашей стиральной машины.

9. Обслуживание и уход (с. 35-36)

Немного внимания и заботы — и стиральная машина ответит Вам преданностью и благодарностью. Не слишком обременительный уход за стиральной машиной продлит срок ее службы на многие годы.

10. Проблемы и их разрешение (с. 21-24)

Прежде чем вызвать техника, прочитайте эти страницы: многие проблемы Вы сможете решить сами. В сложных ситуациях немедленно вызывайте специалистов из авторизованного сервисного центра.

11. Технические характеристики (с. 24)

Краткие технические данные, которые необходимо знать владельцу стиральной машины: модель, потребление электроэнергии, расход воды, габариты, объем загрузки, скорость отжима, соответствие итальянским и европейским нормам и стандартам и пр.

12. Безопасность — хорошая привычка (с. 37-39)

Внимательно прочитайте этот раздел — он содержит основные правила безопасной эксплуатации стиральной машины.

13. Аксессуары и профессиональные средства по уходу за бытовой техникой (с. 40)

Полная гамма профессиональных чистящих средств и аксессуаров поможет создать в Вашем доме особый блеск.

Какое белье можно загружать в стиральную машину?

Вы можете сделать много перед стиркой, чтобы гарантировать ее отличный результат: рассортируйте белье по материалу и цвету, прочитайте этикетки на белье и одежде, следуйте их рекомендациям.

Подготовка белья

Разберите белье по материалу и по устойчивости окраски. Белое и цветное белье стирайте отдельно. Не забудьте вынуть все из карманов, особенно мелкие предметы, (монеты, значки, иголки и др.), которые могут повредить машину. Проверьте, хорошо ли держатся пуговицы и застегните молнии.

Сверяйтесь с этикетками

На одежде и белье имеются этикетки, показывающие как ухаживать за этими изделиями.

В таблице (см. с. 11) приведены символы, проставляемые на этикетках, и раскрыто их содержание. Соблюдение рекомендаций, указанных на этикетках, надолго сохранит ваши вещи.

Смешивайте крупные и мелкие вещи при загрузке машины

Эта стиральная машина с сушкой оборудована электронным устройством автоматической балансировки, которое позволяет отжимать на высокой скорости только хорошо распределенное белье. Перед выполнением цикла отжима это устройство обеспечивает наиболее равномерное распределение нагрузки по барабану в соответствии с типом стираемых вещей и их первоначальным размещением в барабане.

Вот почему отжим даже на высокой скорости машина выполняет без вибрации и шума.

Для получения хороших результатов очень важно разобрать белье по ткани, цвету и прочности



Для защиты предметов одежды из деликатных тканей (нижнее белье, чулки) поместите их в холщевые мешочки

Пуск машины

После установки новой машины проведите пробную стирку без загрузки, используя программу «1» при температуре 90°C.

Правильный пуск машины очень важен с точки зрения повышения качества стирки и увеличения срока эксплуатации оборудования.

После загрузки машины и заправки моющих средств и различных добавок обязательно убедитесь в том, что:

1. Дверца машины надежно закрыта.
2. Машина включена в электрическую сеть.
3. Открыт кран подачи воды.
4. Рукоятка **A** находится в положении ● (Останов / Сброс).



Выбор программы

Программу следует выбирать в соответствии с типом белья и степенью его загрязнения (см. Таблицу программ на с. 8-9).

- Вращением рукоятки выбора программ **A** выберите программу (совместив маркер на рукоятке с нужной программой).
- Установите температуру стирки рукояткой **B**.
- Установите рукоятку выбора режима сушки **C** в желаемую позицию.
- Нажмите, если требуется, кнопки **E**, **F**, **G** и **H**.
- Теперь нажмите кнопку включения/ выключения **I** (положение **I** — включено).

Если Вы хотите использовать отложенный старт программы, его следует установить до включения программы стирки.

По окончании стирки...

Индикатор **L** в течение нескольких секунд будет быстро мигать, затем замигает медленнее. Выключите стиральную машину нажатием кнопки **I** (положение **O** — выключено). Откройте дверцу машины. Вынув белье, оставьте дверцу машины приоткрытой, чтобы дать испариться оставшейся влаге. Обязательно перекройте кран подачи воды и отключите машину из сети.

В случае отключения электропитания или самовыключения машины заданная программа сохраняется в памяти машины.

Как избавиться от пятен: общие рекомендации

Паста шариковых ручек или фломастер: нанесите метиловый или 90°-ный спирт на кусочек ваты и протрите пятно.

Деготь и смазка: счистите толстый слой загрязнения, размягчите остаток маргарином или сливочным маслом, оставьте на время; затем снимите скипидаром и сразу же постирайте вещь.

Воск: счистите воск, положите ткань между двумя листами рыхлой бумаги и прогладьте горячим утюгом; сразу же обработайте ватным тампоном, смоченным скипидаром или метиловым спиртом

Жевательная резинка: удалите с помощью жидкости для снятия лака, затем протрите чистой тканью.

Плесень: хлопковые и льняные ткани замочите в растворе 1 части жидкого моющего средства на 5 частей воды и добавьте столовую ложку уксуса. Тотчас постирайте. Загрязнения на иных белых тканях смочите в 10%-ном растворе перекиси водорода и постирайте.

Губная помада: хлопок или шерсть обработайте жидким моющим средством и протрите; шелк очищайте пятновыводителем.

Лак для ногтей: положите ткань между двумя листами рыхлой бумаги, смочите жидкостью для снятия лака.

Пятна от травы: используйте тампон, смоченный этиловым спиртом.

Панель управления

Управляя машиной — главное сделать правильный выбор. И это очень просто!

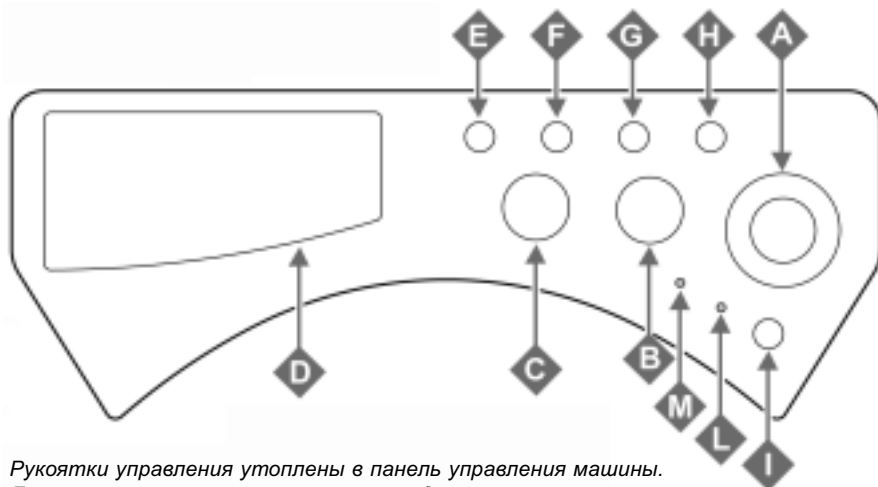

Рукоятки управления утоплены в панель управления машины. Для манипуляции ими нажмите на середину рукоятки — рукоятка выдвинется наружу.

A Рукоятка выбора программы и запрограммированного пуска

Рукоятка используется для выбора программы стирки (см. *Таблицу программ* на с. 10-11).

Запомните: рукоятку выбора программ следует поворачивать только по часовой стрелке.

Чтобы выбрать программу, Вы должны повернуть рукоятку, так чтобы совместить маркер на рукоятке с символом / номером желаемой программы.

Теперь нажмите кнопку включения/ выключения I (положение I — включено). Индикатор L начнет мигать.

Через 5 сек установки будут приняты, индикатор L перестанет мигать (будет гореть постоянно) и начнется цикл стирки.

Если требуется прервать работу программы или задать новую программу, выберите один из символов ● (Останов/Сброс) и подождите 5 сек. Мигание индикатора L покажет, что выполнение программы остановлено, и вы можете выключить машину.

Этой же рукояткой задается пуск машины по таймеру: выберите одну из четырех позиций запрограммированного пуска, нажмите кнопку включения/ выключения **I** (положение **I** — включено) и подождите 5 сек. Индикатор **L** перестанет мигать (будет гореть постоянно), теперь вы можете ввести нужную программу стирки.

Напоминанием о том, что задан отложенный старт, служит особый режим работы индикатора: несколько секунд горит (2 с), затем гаснет (4 с).

Пока длится время отложенного старта, вы можете открыть дверцу и при необходимости изменить загрузку машины.

Когда запрограммированный пуск и программа установлены, вращения рукоятки **A** уже не имеют никакого значения, за исключением установки в положение ● (Останов./Сброс).

B Рукоятка выбора температуры

Рукоятка предназначена для выбора температуры стирки согласно таблице программ (см. с. 8-9). Кроме того, с помощью этой рукоятки вы можете установить температуру ниже рекомендованной или выполнить холодную стирку (символ *).

C Рукоятка выбора режимов сушки

Используйте рукоятку для выбора желаемого режима сушки.

Доступны две опции:

A – время — продолжительность сушки **от 40 до 150 мин.**;

B – интенсивность сушки (уровень влажности высушенного белья):

глажение  – слегка влажное белье – легко гладить;

гардероб  – сухое белье, вещи можно убрать;

экстра-сушка  – совершенно сухое белье, рекомендуется для вещей, которые можно не гладить (полотенца, банные халаты и пр.).

По окончании цикла сушки предусмотрена стадия охлаждения.

D **Распределитель моющих средств**

Распределитель моющих средств имеет три отделения:

1 – моющее средство для предварительной стирки;

2 – моющее средство для стирки;

3 – добавки (смягчители, ароматизаторы и пр.).

Дополнительное отделение 4 (входит в комплект поставки), предназначенное для отбеливателя, можно вставить в отделение 1.

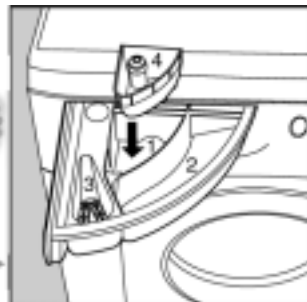

Распределитель моющих средств с дополнительной вставкой для отбеливателя находится здесь.

**E** **Медленный отжим**

Используйте кнопку для уменьшения скорости отжима:

с 1200 до 600 об./мин. для программ стирки хлопчатобумажных тканей;

с 850 до 600 об./мин. для программ стирки синтетики.

F **Быстрая стирка**

При нажатии этой кнопки продолжительность цикла стирки сокращается примерно на 30%. Кнопка не используется в специальных программах, а также в программах стирки изделий из шерсти и шелка (см. с. 10-12).

G **Удаление пятен** (см. с. 20)

Этой кнопкой задается режим усиленной стирки. Эффективность использования добавок к мощному средству увеличивается, при этом удаляются самые стойкие загрязнения. После нажатия этой кнопки вы не сможете воспользоваться режимом предварительной стирки (кнопка **H**).

Предварительная стирка

Предварительная стирка может быть выполнена во всех программах, кроме программ стирки изделий из шерсти и специальных программ (см. с. 10-12). После нажатия этой кнопки вы не сможете воспользоваться режимом удаления пятен (кнопка **G**).

Кнопка включения / выключения

Нажатие на кнопку включает машину. Если кнопка **I** не нажата, то машина выключена.

Выключение машины не отменяет заданную программу.

Индикатор включения – выключения / блокировки дверцы

Когда машина включена и ожидает ввода программы или по окончании цикла стирки, медленное мигание индикатора **L** показывает, что дверцу машины можно открыть.

Частое мигание индикатора означает, что дверца заблокирована и открыть ее нельзя.

Устойчивое горение индикатора означает, что заданная программа принята.



Индикатор сушки

Горящий индикатор **M** показывает, что рукояткой **C** был установлен цикл сушки, который машина начнет выполнять по окончании цикла стирки.

Функция «Антисминаемость»

Эта функция (обозначенная символом ) прерывает программу стирки, оставляя белье замоченным в воде перед сливом. Функция применяется только с программами стирки синтетических тканей, шелка и занавесей. Использование функции предотвращает образование складок на деликатных и синтетических тканях (например, если Вы сможете вынуть белье только спустя несколько часов после стирки). Программа может быть закончена поворотом рукоятки **A** на одно деление.

В случае **синтетических тканей**, предпочтительнее использовать **слив**, а не **отжим**, поверните рукоятку **A** в позицию, обозначенную символом  (**слив**).

Ткань и степень загрязнения	Про- грамма	Темпера- тура, °C
ХЛОПОК		
Сильно загрязненное белое белье (простыни, скатерти и пр.)	1	90
Сильно загрязненное белое и прочно окрашенное цветное белье	2	60
Сильно загрязненное белое и прочно окрашенное цветное белье	3	40
Слабо загрязненное белое и цветное деликатное белье (рубашки, майки и пр.)	4	40
Полоскание / Отбеливание		
Отжим		
Сушка для хлопчатобумажных тканей		
Останов / Сброс	●	
СИНТЕТИКА		
Сильно загрязненная, цветная, прочно окрашенная (детская одежда и пр.)	5	60
Слабо загрязненная, цветная, линяющая (любая одежда)	6	40
Слабо загрязненная, цветная, линяющая (любая одежда)	7	30
Полоскание/Отбеливание		
Смягчение		
Отжим		
Сушка для синтетических тканей		
Останов / Сброс	●	
ШЕРСТЬ и КАШЕМИР		
Ткани, предназначенные для ручной стирки	8	40
Полоскание/Отбеливание		
Отжим		
Сушка для шерсти		
Останов / Сброс	●	
ШЕЛК и ЗАНАВЕСИ		
Особо деликатные изделия и ткани (занавеси, шелк, вискоза)	9	30
Полоскание		
Слив		
Останов/Сброс	●	
ПРОГРАММИРУЕМЫЙ ПУСК		
Отсрочка на 12-9-3-1 час		
Останов / Сброс	●	

Данные в таблице, являются справочными и могут меняться в зависимости от объема и вида стираемого белья, температуры воды в водопроводной системе, температуры в помещении и пр.

Что стираем сегодня?

Моющее средство для стирки	Смягчитель	Удаление пятен/Отбеливатель	Длительность цикла (мин)	Описание цикла стирки
◆	◆	Деликатное/Обычный	145	Стирка при 90°C, полоскание, промежуточный и окончательный отжим
◆	◆	Деликатное/Обычный	135	Стирка при 60°C, полоскание, промежуточный и окончательный отжим
◆	◆		150	Стирка при 40°C, полоскание, промежуточный и окончательный отжим
◆	◆	Деликатное/Обычный	95	Стирка при 40°C, полоскание, промежуточный и окончательный отжим
	◆	Деликатное/Обычный		Полоскание, промежуточный и окончательный отжим
				Слив и окончательный отжим
				Прерывание/отмена программы
◆	◆	Деликатное	100	Стирка при 60°C, полоскание, остановка с водой или деликатный отжим
◆	◆	Деликатное	70	Стирка при 40°C, полоскание, остановка с водой или деликатный отжим
◆	◆		30	Стирка при 30°C, полоскание и деликатный отжим
◆		Деликатное		Полоскание, остановка с водой или деликатный отжим
	◆			Полоскание с автоматическим введением смягчителя, остановка с водой или деликатный отжим
				Слив и деликатный отжим
				Прерывание/отмена программы
◆	◆	Деликатное	45	Стирка при 40°C, полоскание и деликатный отжим
	◆	Деликатное		Полоскание и деликатный отжим
				Слив и деликатный отжим
				Прерывание/отмена программы
◆	◆		50	Стирка при 30°C, полоскание, остановка с водой или слив
	◆			Полоскание, остановка с водой или слив
				Слив
				Прерывание/отмена программы
				Отсрочка пуска на 12-9-3-1 час
				Прерывание/отмена программы

Для отмены программы выберите любой символ **◆** (Останов./Сброс) и ждите 5 сек.

СПЕЦИАЛЬНЫЕ ПРОГРАММЫ

Класс А при 40°C: Ваша Маргарита имеет специальную программу, дающую великолепные результаты стирки даже при низкой температуре. Выбрав программу **3** и температуру **40° С** и вы получите такое же качество стирки, как при **60°C**, правда длительность цикла при этом увеличится.

Повседневная стирка: программа, предназначенная для быстрой стирки слабо загрязненного белья. Установив программу **7** и температуру **30°C**, Вы можете стирать различные виды тканей вместе (за исключением шерсти и шелка) при максимальной загрузке белья **3 кг**. Эта программа позволяет Вам сэкономить и время, и электроэнергию, поскольку длится около **30 мин**.

Мы РЕКОМЕНДУЕМ ИСПОЛЬЗОВАТЬ ЖИДКОЕ МОЮЩЕЕ СРЕДСТВО.

Сушка

Комбинированная программа стирки и сушки

Если Вы собираетесь постирать и высушить белье в количестве, не превышающем максимальную загрузку, указанную в *таблице А*, следуйте инструкциям главы «Пуск машины» (с. 4) и установите рукояткой **С** выбранный режим сушки. Затем нажмите кнопку включения/ выключения **I** (положение **I** — включено). В этом случае машина **автоматически** перейдет после выполнения цикла стирки к циклу сушки.

Если загрузка больше рекомендуемой (см. *табл. А*), следуйте инструкциям главы «Пуск машины». Когда закончится цикл стирки, выньте белье и разделите его так, чтобы каждая часть не превышала рекомендуемого количества. Теперь, следуя инструкциям § «**Только сушка**», высушите белье по частям.

Только сушка

Загрузите белье для сушки (**max 4 кг** для хлопка, для других тканей см. табл. А) и проверьте что:

- дверца машины правильно закрыта,
- машина подключена к электросети,
- кран подачи воды открыт,
- кнопка включения/ выключения **I** не нажата (положение **O**).

Теперь установите программу сушки

- Установите рукоятку **A** в зависимости от типа ткани в положение, отмеченное символом .
- Выберите рукояткой **С** требуемый режим сушки.
- Нажмите кнопку включения/ выключения **I** (положение **I** — включено).

По окончании цикла сушки...



Когда индикатор **H** будет мигать медленно, Вы можете выключить машину нажатием кнопки **G** (положение **O** — выключено). Теперь можно открыть дверцу машины. Вынув белье, оставьте дверцу приоткрытой во избежание образования неприятного запаха. Перекройте кран подачи воды.

A Ткань	Загрузка	Мак загрузка, кг	Время сушки, мин.		
			Экстра- сушка 	Гардероб 	Глажение 
Хлопок, лен	Разнообразные изделия	4	155	140	130
Хлопок	Махровые полотенца	4	155	140	130
Хлопок	Простыни, рубашки	2,5	110	100	90
Акрил	Пижама, носки и т.п.	1	65	60	60
Нейлон	Нижние юбки, колготы, чулки и т.п.	1	65	60	60



СУШКА ШЕРСТИ

Цикл сушки шерстяных изделий следует использовать только совместно с выбором определенного времени (150 – 100 – 60 – 40 минут).

Для 1 кг шерстяных изделий мы рекомендуем цикл сушки 60 минут.

Если один из трех режимов сушки (экстра-сушка , гардероб , глажение ) выбран ошибочно, машина автоматически запустит **максимально** продолжительный цикл сушки (150 минут).

Важно

Если установлена программа сушки **хлопковых тканей** и уровень сушки (экстра-сушка , гардероб , глажение ) , то во время сушки будет выполняться отжим.

Внимание

- Во время сушки дверца машины нагревается.
- Не сушите белье, которое обрабатывалось воспламеняющимися растворителями (трихлорэтилен и др.).
- Не сушите изделия, имеющие отделку из вспененной резины и аналогичных эластомеров.
- Во время цикла сушки кран подачи воды должен быть открыт.
- Это оборудование должно использоваться только сушки для белья, предварительно выстиранного в воде.

Символика на этикетках

Символы на этикетках, прикрепляемых к одежде, это своего рода инструкции, выполнение которых позволит вам добиться замечательных результатов при стирке и дольше сохранит вашу одежду.

В странах Европы символика на этикетках одежды несет очень важную информацию. Вы должны научиться понимать эти символы, чтобы правильно ухаживать за одеждой.

Все символы разделяются на пять групп:

- стирка 
- отбеливание 
- глажение 
- химчистка 
- сушка 



Температуру надо выбирать правильно!

ПОЛЕЗНЫЕ СОВЕТЫ



























Рубашки выверните наизнанку — это позволит добиться лучших результатов при стирке и рубашки прослужат дольше.

Обязательно выньте все из карманов.

Перед стиркой сверьтесь с этикетками на одежде.

При загрузке машины смешивайте крупные и мелкие предметы одежды.

Изучите предлагаемую таблицу, постарайтесь запомнить символьные обозначения. Это поможет вам лучше ухаживать за своей одеждой и использовать вашу стиральную машину с наибольшим эффектом.

 <p>Нормальная</p> <p>Стирка</p>  <p>Деликатная</p>	 <p>Стирка при 95°C</p>	 <p>Стирка при 60°C</p>	 <p>Стирка при 40°C</p>	 <p>Стирка при 30°C</p>	 <p>Ручная стирка</p>	 <p>Не стирать</p>
 <p>Отбеливание</p>	 <p>Отбеливать только в холодной воде</p>	 <p>Не отбеливать</p>				
 <p>Глажение</p>	 <p>Гладить при max 200°C</p>	 <p>Гладить при max 150°C</p>	 <p>Гладить при max 100°C</p>	 <p>Не гладить</p>		
 <p>Химчистка</p>	 <p>Химчистка с любым растворителем</p>	 <p>Химчистка: только перхлорид, спирт, R111 и R113</p>	 <p>Химчистка: бензин, спирт, R111 и R113</p>	 <p>Не подвергать химчистке</p>		
<p>Нормальная</p>  <p>Сушка</p> <p>Деликатная</p>	 <p>Машинная сушка</p>	<p>Нельзя сушить в машине</p>	 <p>Сушить расправленным</p>	 <p>Сушить на веревке</p>	 <p>Сушить на плечиках</p>	

Типичные ошибки и как их избежать

■ Не стирайте в машине

- ветхие, непрочные и «нежные» вещи. Если все-таки требуется постирать эти вещи в машине, поместите их в льняной мешочек;
- глубоко окрашенные вещи вместе с белыми вещами.

■ Не превышайте рекомендованные нормы загрузки

Для лучших результатов стирки не превышайте нормы загрузки, приведенные в таблице. Вес указан для сухого белья.

Максимальная загрузка (сухой вес)	
прочные ткани	5 кг
деликатные ткани	2 кг
шерсть	1 кг
смешанная загрузка (синтетика с хлопком)	2,5 кг

Сколько весит?	
Изделие	вес, грамм
простыня	400-500
пододеяльник	800
наволочка	150-200
скатерть	400-500
салфетка	80
рубашка	200
пижама	450
банное полотенце	200
халат	1200
носовой платок	25

ШЕРСТЬ

Для достижения наилучших результатов стирки загружайте не более **1 кг** белья и используйте специальные жидкие средства, предназначенные для стирки шерстяных изделий.

- **Цветные тенниски и футболки** с набивкой прослужат дольше, если перед стиркой их выворачивать наизнанку и гладить только с внутренней стороны.
- **Комбинезоны.** Модные комбинезоны имеют множество шнурков, ремешков и замков, которые могут повредить барабан стиральной машины и испортить другое белье, стираемое одновременно. Мелкие детали одежды во время стирки рекомендуется поместить в отдельный мешочек или положить во внутренний карман.
- **Отпуск: отключите машину из сети**

Если вы не собираетесь пользоваться стиральной машиной достаточно долгое время (например, во время отпуска), то выключите ее из электросети, перекройте кран подачи воды и оставьте дверцу слегка приоткрытой, чтобы внутри машины не скапливался неприятный запах.

Стирать можно практически все

■ Занавески и шторы

Занавески и шторы обычно сильно мнутся. Чтобы этого избежать, сложите их аккуратно и положите в наволочку. Стирайте отдельно, убедившись, что вес не превышает половины рекомендуемой нормы загрузки. Используйте специальную программу **9**, в которой автоматически исключен цикл отжима.

■ Стеганные одеяла и куртки

В машине можно стирать пуховые одеяла и куртки, даже если они на гусяном или утином пуху. Не загружайте более 2-3 кг изделий сразу и никогда не загружайте 5 кг. Повторите полоскание 1-2 раза и используйте деликатный отжим.

■ Парусиновые туфли

Парусиновые туфли предварительно очистите от грязи и стирайте с прочными тканями или джинсами, если позволяет цвет. Не стирайте с белыми вещами.

EXCLUSIVE

Золотой кашемир: деликатность ручной стирки

**Первая стиральная машина с сушкой,
удостоенная признания The Woolmark Company.**

Программа «Золотой кашемир» была разработана для машинной стирки деликатных изделий из шерсти и кашемира.

Испытания, проведенные в лаборатории компании *The Woolmark Company*, подтвердили, что программа «Золотой кашемир» фирмы «Мерлони Элеттродоместичи» является единственной программой машинной стирки изделий из шерсти, на этикетке которых написано «только ручная стирка». Это первый деликатный цикл «ручной» стирки стиральной машины, одобренный фирмой «Вулмарк Компани». (M.00221).

Низкооборотный барабан (90 об./мин) не разрушает тонкие волокна ткани даже во время полоскания.

Для стирки изделий, маркированных символом ручной стирки (газ с водой и рука) всегда используйте программой **8** и применяйте специальные жидкие средства, предназначенные для стирки шерсти.



Секреты распределителя моющих средств

Первый секрет самый простой —
распределитель открывается поворотом на себя.

Выбор моющих средств

- Основные составляющие стирального порошка обычно указываются на упаковке, (например, отбеливатель, энзимы и т.д.), выбирайте порошок в соответствии с типом ткани и видом загрязнения.
- Не используйте моющие средства, предназначенные для ручной стирки - образующаяся обильная пена ухудшает результат стирки и может вывести из строя стиральную машину. В случае такой поломки Производитель снимает с себя обязательства по гарантийному обслуживанию.
- Стиральная машина разработана с учетом использования стиральных порошков с пониженным пенообразованием, предназначенных для автоматических стиральных машин с фронтальной загрузкой. В названии таких порошков часто присутствует слово «matic», а на упаковке изображены или машина с фронтальной загрузкой, или загрузочный люк. При дозировке порошка придерживайтесь рекомендаций его Производителя, учитывая, что мерный стаканчик имеет емкость 100 мл.
- Превышение разумной дозировки также вызывает повышенное пенообразование даже при использовании специальных стиральных порошков. Это может вывести машину из строя. В случае такой поломки Производитель снимает с себя обязательства по гарантийному обслуживанию.
- При использовании порошка впервые, даже если на нем написано, что он предназначен для стиральных машин-автоматов, убедительная просьба удостовериться, что уровень пены при стирке не выше верхнего края люка. В противном случае откажитесь в дальнейшем от использования порошка данной торговой марки.
- Уменьшайте количество моющего средства при неполной загрузке машины.
- Жидкие моющие средства применяются в соответствии с рекомендациями Производителя для стирки при температуре не выше 60°C. Использование их исключает применение цикла предварительной стирки (кнопка **H**). Таким образом, рекомендованное количество моющего средства относится непосредственно к циклу основной стирки.
- При холодной стирке всегда уменьшайте количество моющего средства: в холодной воде оно растворяется хуже, чем в горячей, и часть его будет потрачена впустую.

Выбор ополаскивателей и отбеливателей

Если Вы хотите применить отбеливатель, крахмал, ароматизатор или смягчитель, то используйте только средства, разработанные специально для стиральных машин-автоматов.

Использование смягчающих добавок делает ткань мягче, снижает электризуемость тканей из искусственных волокон, не следует превышать рекомендуемое Производителем количество смягчающих добавок, это может нанести вред ткани.

Не применяйте отбеливатели, содержащие хлор, поскольку они могут повредить синтетические ткани и резиновые детали одежды.

Загрузка моющих средств

- Выдвиньте распределитель моющих средств **D** на себя. Перед заполнением моющим средством отделения **1** для предварительной стирки, убедитесь, что отделение **4** для отбеливателя в нем не установлено. Заполните его моющим средством и смягчителем для тканей в количествах, указанных производителем на упаковке и в соответствии с объемом загрузки, стандартом жесткости воды и степенью загрязненности белья.
- Не заполняйте отделение **3** для ополаскивателей выше сетки.
- В дальнейшем Вы можете использовать моющее средство и смягчитель для тканей в количествах по Вашему личному опыту.
- Жидкое моющее средство для основной стирки залейте в отделение **2** перед включением машины.
- При использовании жидких моющих средств, помещенных в контейнеры сферической формы, необходимо положить их в барабан машины до загрузки белья или положить их в центре порции белья, подлежащего стирке, во избежание образования отложений моющего средства на прокладке люка.
- Не следует использовать смягчающие добавки и крахмал вместе, так как образующаяся смесь может блокировать опоражнивающее устройство.

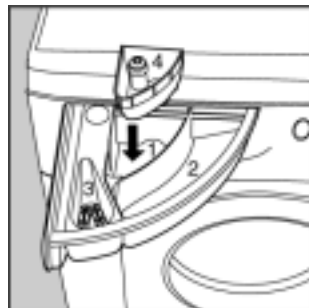

Отделение 1:
моющее средство для предварительной стирки (порошок)

Отделение 2:
моющее средство для стирки (порошок или жидкое)

Отделение 3:
Добавки (смягчители, ароматизаторы и пр.)

Отделение 4:
Отбеливатель и деликатный отбеливатель

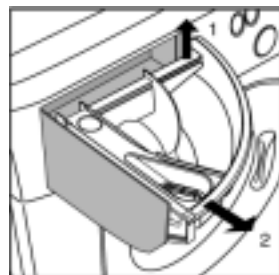

Распределитель моющих средств можно удалить и промыть: просто приподнимите и извлеките его как показано на рисунке. Поместите распределитель под струю воды на несколько минут.

Отбеливание и кнопка «Удаление пятен»

Лоток **4** для отбеливателя вставляется в отделение **1** распределителя моющих средств. Не заполняйте лоток **4** выше отметки **max** (см. рис.). Применение дополнительной вставки для отбеливателя исключает возможность использования цикла предварительной стирки. **Обычный отбеливатель применяют при стирке прочных белых тканей; деликатный отбеливатель можно использовать для цветных, синтетических и шерстяных тканей.** Отбеливание не применяется в программах стирки шелковых тканей и в специальных программах (см. с. 10-12). При отбеливании пользуйтесь кнопкой удаления пятен **G**. Если отбеливание выполняется как отдельный цикл, заполните отделение **4** отбеливателем, нажмите кнопку **G** (удаление пятен), включите машину, затем, в соответствии с типом ткани, выберите один из символов .

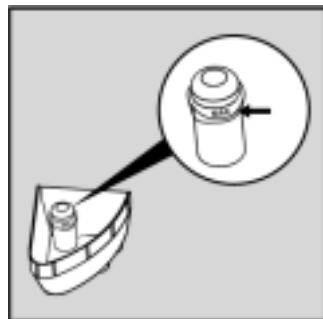

Если отбеливание включено в обычный цикл стирки, заполните отделения моющим средством и добавками, нажмите кнопку **G** (удаление пятен), выберите нужную программу и включите машину.

Как снизить расходы

*Правила экологически безопасного
и экономного использования
стиральной машины*

МАКСИМАЛЬНАЯ ЗАГРУЗКА

Старайтесь максимально загружать машину, этим вы сэкономите электроэнергию, воду, моющие средства и время. Например, при полной загрузке расход электроэнергии будет на 50% меньше, чем при загрузке наполовину.

НУЖНА ЛИ ПРЕДВАРИТЕЛЬНАЯ СТИРКА?

Используйте программу предварительной стирки только для сильно загрязненного белья! Отказ от предварительной стирки сэкономит моющие средства, воду и затраты электроэнергии на 5-15%, не говоря уже о вашем личном времени.

ТАК ЛИ НЕОБХОДИМА ГОРЯЧАЯ ВОДА?

Перед стиркой обработайте загрязнения пятновыводителем или намочите их в воде, и вам не потребуются слишком горячая вода. Стирка при 60 °C способна сэкономить до 50% электроэнергии.

ПЕРЕД ВЫБОРОМ ПРОГРАММЫ СУШКИ ...

Вы сэкономьте воду и электроэнергию, если перед циклом сушки выберите отжим на высокой скорости.

Устранение неисправностей

В случае неудовлетворительных результатов стирки или возникновения неисправностей прочитайте этот раздел, прежде чем вызывать техников. В большинстве случаев Вы можете решить возникшие проблемы сами

Где же вода в машине?



Просто: с новой технологией Ariston вы затратите воды два раза меньше, а эффект от стирки будет в два раза выше! Вот почему вы не можете видеть воду через дверцу: ее очень мало. Это забота об окружающей среде без отказа от максимальной чистоты. И вдобавок ко всему, вы экономите электричество.



ПРАВИЛЬНО

Закрывайте кран после каждой стирки.

Ограничьте использование гидравлической системы машины, когда никого нет дома – этим вы уменьшите опасность протечки.

Оставляйте дверцу в приоткрытом положении, чтобы в машине не скапливался неприятный запах.

Внешние панели машины протирайте с большой осторожностью. Корпус машины и резиновые детали протирайте чистой тканью, смоченной теплой мыльной водой.

НЕПРАВИЛЬНО

При чистке оставьте стиральную машину подключенной к сети.

Во время обслуживания машина всегда должна быть отключена от сети.

Используйте растворители и активные абразивы.

Никогда не применяйте растворители или абразивы для чистки внешних и резиновых частей стиральной машины.

Не заботьтесь о распределителе мощных средств.

Съемный распределитель можно легко промыть под проточной водой.

Уезжая надолго, не думайте о машине.

Перед отъездом обязательно проверьте, что стиральная машина отключена от электросети и закрыт кран подачи воды.

Машина не включается

- **Вставлена ли вилка в розетку?** Вы могли выключить машину на время обслуживания и ухода.
- **Не отключено ли электричество?** Из-за перегрузки электросети мог сработать автомат защиты. Или в вашем районе произошло аварийное отключение электропитания.
- **Закрыта ли дверца машины?** Из соображений безопасности стиральная машина не может быть включена, если дверца открыта или закрыта не плотно.
- **Нажата ли кнопка включения/выключения I?** Если кнопка нажата, рукояткой **A** был выбран отложенный старт программы).
- **Открыт ли кран подачи воды и не перекрыта ли подача воды в доме?** Машина, не заполненная водой, не может включиться. Это сделано из соображений безопасности.



Машина не заливает воду

- **Правильно ли подсоединен сливной шланг?**
- **Не перекрыта ли подача воды в доме?** Возможно, в доме или поблизости ведется ремонт и водоснабжение временно отключено.
- **Достаточно ли давление в водопроводе?** Возможно, неисправен автоклав.

- **Не засорен ли фильтр?** Фильтр на заливном шланге может быть забит известковыми частицами или мусором, оставшимся после ремонта водопровода.
- **Не пережат ли шланг подачи воды?** Проследите, как проложен шланг, нет ли изгибов и переломов.

Вращается рукоятка выбора программ A

- **Подождите, пока насос откачает воду,** выключите машину, выберите один из символов Останов./Сброс ●, затем включите машину. Если насос не откачивает воду или вращение рукоятки не прекращается, обратитесь в авторизованный сервисный центр за помощью.



Машина заливает и сливает воду одновременно

- **Не слишком ли низко расположен сливной шланг?** Конец шланга должен находиться на высоте 60-100 см.
- **Не погружен ли в воду конец шланга?**
- **Имеется ли отводная трубка в сливной системе?**
Если попытки устранить неисправность не увенчались успехом, выключите машину, перекройте воду и обратитесь в авторизованный сервисный центр за помощью. На верхних этажах зданий может сказаться так называемый “сифонный эффект”. Для его устранения устанавливают специальный сифон.



Проблемы при сливе воды и отжиге

- Предполагает ли выбранная программа автоматический слив? В некоторых программах включение слива выполняется вручную.
- Активизирована ли функция «Антисминаемость»? Эта функция предполагает ручное включение слива воды из машины.
- Не пережат ли сливной шланг? Проследите, как проложен шланг, нет ли изгибов и переломов.
- Нет ли засоров в канализации? В каком состоянии удлинитель сливного шланга? Нестандартный, неправильно проложенный удлинитель может задерживать воду.



Сильная вибрация при отжиге

- Сняты ли транспортировочные ограничители? См. инструкции по установке машины на с. 25.
- Хорошо ли выровнена машина? Регулярно проверяйте горизонтальность установки машины. Отрегулируйте положение ножек машины.
- Достаточен ли зазор между машиной, стеной и окружающими предметами? Если это не встраиваемая модель, то ей необходимо обеспечить некоторое пространство (несколько сантиметров) для перемещений во время отжима.



Протечки

- Плотно ли затянута металлическое кольцо на конце заливного шланга и правильно ли установлена прокладка?
Закройте кран, выключите машину из сети, подтяните вручную без особых усилий.
- Нет ли засора в распределителе моющих средств? Извлеките распределитель и промойте его под струей воды.
- Надежно ли закреплен сливной шланг? Закройте кран, выключите машину из сети, подтяните соединение.



Избыточное пенообразование

- Подходит ли моющее средство для данной машины? Проверьте, есть ли на упаковке надпись: «Для машинной стирки» или «Для ручной и машинной стирки».
- Правильно ли вы дозируете моющее средство? Его передозировка не только ухудшает качество стирки, но и может повредить внутренние части машины.

Машина не сушит белье

- Убедитесь что:
 - вилка правильно вставлена в розетку;
 - есть электричество в помещении;
 - дверца машины плотно закрыта;
 - рукоятка выбора программ **A** находится в положении ● (Останов / Сброс);
 - рукоятка выбора режимов сушки **C** находится в позиции-« 0».

**Неудовлетворительные
результаты сушки****■ Убедитесь что:**

- конец шланга не погружен в воду;
- не заблокирован сливной шланг;
- учтены рекомендуемая максимальная загрузка белья для сушки;
- открыт кран подачи воды.

**Не пользуйтесь услугами лиц,
не уполномоченных
Производителем.
При ремонте требуйте
использования оригинальных
запасных частей.**

Если после проверки машина продолжает работать не должным образом, свяжитесь с Сервисным центром, обслуживающим продукцию марки Ariston, и при звонке не забудьте сообщить следующую информацию:

- ◆ модель стиральной машины (Mod. ...),
- ◆ характер неисправности,
- ◆ номер гарантийного документа (сервисной книжки, сервисного сертификата и т.п.),
- ◆ заводской номер (S/N), обозначенные на информационной табличке, расположенной на задней стороне вашей машины.

Технические характеристики

	Модель CDE 12 X
Тип оборудования	СМ с сушкой
КЛАСС ЭФФЕКТИВНОСТИ	
Класс энгергетической эффективности по шкале от А (низкое энергопотребление) до G (высокое энергопотребление)	B
Класс эффективности стирки по шкале от А (высокий) до G (низкий)	A
Класс эффективности сушки по шкале от А (высокий) до G (низкий)**	B
ОСНОВНЫЕ ХАРАКТЕРИСТИКИ	
Максимальная загрузка при стирке, кг	5,5
Максимальная загрузка при сушке, кг	4
Расход энергии кВт·ч * стирка + сушка	3,8
Расход энергии кВт·ч* стирка + отжим	0,95
Остаток воды после отжима в % (по сравнению с весом сухого белья)	52
Скорость отжима (об/мин)	1200
РАСХОД ВОДЫ*	
Стирка + отжим	52
Стирка + отжим + сушка	94
ПРИБЛИЗИТЕЛЬНОЕ ПОТРЕБЛЕНИЕ ЭЛЕКТРОЭНЕРГИИ В ГОД***	
Стирка + отжим	190
Стирка + отжим + сушка	760
ПРИБЛИЗИТЕЛЬНЫЙ РАСХОД ВОДЫ В ГОД***	
Стирка + отжим	10400
Стирка + отжим + сушка	18800
Длительность цикла стирки	130 мин.
Длительность цикла стирка + сушка	

* Потребление из расчета на стандартный цикл стирки хлопковой ткани при t =60 °С.

** СМ с классом эфф-ти сушки А вдвое снижает затраты электроэнергии по сравнению с машиной класса G.

*** Из расчета на семью из 4-х человек

Информация предоставлена в соответствии с Директивой 94/2/СЕ. Реальный расход энергии зависит от режима использования и места установки оборудования.

ФУНКЦИИ	
Электронное управление	●
Ariston Digital	●
РАБОЧИЕ ХАРАКТЕРИСТИКИ	
Система стирки	Двойного действия
Автоматическая регулировка расхода воды и электроэнергии	●
Кол-во программ стирки	24
Кол-во программ сушки	3
Регулируемый термостат	●
Таймер сушки	●
Таймер отсрочки включения	●
Кнопка управления отжимом	●
Кнопка «ВКЛ/ВЫКЛ»	●
Кнопка исключения отжима	●
Кнопка «Удаление пятен»	●
Кнопка «Быстрая стирка»	●
Кнопка «Предварительная стирка»	●
Индикатор включения	●
Индикатор блокировки дверцы	●
Индикатор сушки	●
Новый цикл «Кашемир»	●
Обычный цикл	●
Цикл «Шелк и тюль»	●
Функция «Антисминаемость»	
ХАРАКТЕРИСТИКИ КОНСТРУКЦИИ	
Система автобалансировки	●
Бак из нержавеющей стали	●
Специальные амортизаторы	●
Система рекуперации моющего средства	●
СИСТЕМА БЕЗОПАСНОСТИ	
Защита от протечек	●
ЭЛЕКТРИЧЕСКИЕ ПАРАМЕТРЫ	
Максимальная потребляемая мощность (Вт)	1850
Питание (В – Гц)	220/230 - 50
ГИДРАВЛИЧЕСКИЕ ПАРАМЕТРЫ	
Давление max, Мпа	1 (10 бар)
Давление min, Мпа	0,05 (0,5 бар)
Объем барабана, л	46
ГАБАРИТЫ	
Ширина, см	59,5
Высота, см	81,5
Глубина	54,0
СООТВЕТСТВИЕ НОРМАМ ЕЭС	●



Машина соответствует следующим директивам:

-73/23 ЕЕС от 19.02.73 (низкого напряжения) и послед. модификации

-89/336 ЕЕС от 03.05.89 (электромагнитной совместимости) и последующие модификации

Margherita в вашем доме

Позаботьтесь о правильной установке стиральной машины, и у вас не будет многих проблем.

Снимите упаковку и проверьте не повреждено ли оборудование во время транспортировки; если возникли сомнения, свяжитесь с продавцом немедленно.

Для транспортировки стиральной машины ее внутренняя подвижная часть заблокирована со стороны задней панели 4 болтами.

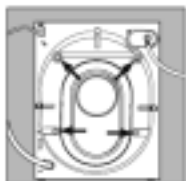

Перед использованием стиральной машины **удалите транспортировочные болты**, удалите прокладки с резиновыми втулками (сохраните все детали) и закройте образовавшиеся отверстия прилагаемыми пластмассовыми заглушками.

Важно: Закройте крышкой (входит в комплект поставки) 3 отверстия на стопорном штифте, расположенном справа внизу задней панели стиральной машины.

Включение машины без снятия транспортировочных болтов может вызвать ее поломку.

Выравнивание

Для хорошей работы стиральной машины важно, чтобы она находилась на ровной плоскости. После установки машины на место отрегулируйте ее устойчивое положение путем вращения передних ножек. Отклонение от горизонтали верхней крышки корпуса должно быть не более 2°. При установке машины на ковровом покрытии удостоверьтесь, что вентиляция не затруднена.

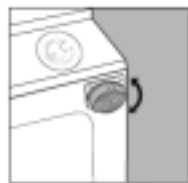

Регулируемые передние ножки

Сохраняйте блокирующие болты и втулки, которые могут опять понадобиться при транспортировке машины.

Упаковочные материалы (пластиковые пакеты, пенопласт, болты) — не детские игрушки, они потенциально опасны и должны быть сразу убраны.

Подключение заливного шланга

Не допускается установка машины без крана отключения воды!

Убедитесь, что давление воды в водопроводе находится в пределах, указанных в информационной табличке на задней панели стиральной машины.

Наверните заливной шланг на вывод водопровода (холодная вода), имеющий наружную резьбу 3/4 дюйма и проверьте надежность соединения. Убедитесь, что каждый конец заливного шланга оснащен уплотнительной резиновой прокладкой.

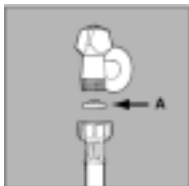

Резиновая прокладка

Если машина подключается к новому водопроводу или долго не использовалась, отверните шланг со стороны машины, слейте грязную воду и восстановите соединение. Это предохранит машину от повреждений. Присоедините загнутый конец шланга к водоприемнику.

Во избежание повреждений, затяжку пластмассовых гаек производите вручную, без использования инструмента. Замена промышленно изготовленных шлангов на самодельные запрещена.

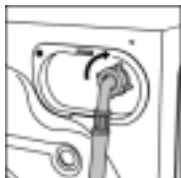

Водоприемник наверху, справа

Подключение сливного шланга

Зафиксируйте сливной шланг на задней стенке корпуса машины с помощью зажима. Конец сливного шланга должен располагаться на высоте 60–100 см от уровня основания стиральной машины и обеспечивать разрыв струи при сливе (**конец шланга не должен быть опущен в воду**).

Если необходимо установить конец шланга на высоте ниже 60 см от основания машины, зафиксируйте шланг с помощью зажима на задней панели, как показано ниже на рис.

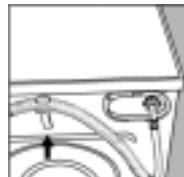

Зажим для крепления сливного шланга

В случае врезки сливного шланга в канализацию, диаметр приемного патрубка должен быть не менее 40 мм. В случае крепления на край ванной или раковины, шланг вешается с помощью пластиковой направляющей и через отверстие в ней прикрепляется к стене или к ближайшей трубе.

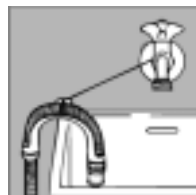

Направляющая для шланга при сливе в ванну или раковину

Не рекомендуется применение удлинителей для сливного шланга, при не-

обходимости допускается его наращивание шлангом такого же диаметра и длиной не более 150 см.

Если сливной шланг встроен в канализацию, имейте в виду, что на верхних этажах может создаваться «сифонный эффект» — машина одновременно сливает и заликает воду.

Для предотвращения подобного эффекта устанавливается сифон.

Также при врезании сливного шланга в канализацию возрастают требования к ее пропускной способности: даже небольшой засор может вызвать протечку и проблемы со сливом.

Подсоединение к электросети

Внимание! Оборудование обязательно должно быть заземлено!

1. Машина подключается к электрической сети при помощи двухполюсной розетки с заземляющим контактом (розетка не поставляется с машиной). Фазный провод должен быть подключен через автомат защиты сети, рассчитанный на максимальный ток (ток срабатывания) 16 А, и имеющий время срабатывания не более 0,1 с.
2. При наличии вблизи от предполагаемого места установки машины розетки с заземляющим контактом, имеющей трехпроводную подводку кабеля с медными жилами сечением не менее 1,5 кв. мм (или алюминиевыми жилами сечением не менее 2,5 кв. мм), доработка электросети не производится. При отсутствии указанной розетки и проводки следует провести их монтаж.
3. Прокладка заземления отдельным проводом не допускается.
4. Для доработки электрической сети рекомендуется применять провод типа ППВ 3x1,5 380 ГОСТ 6223-79. Допускается применение других марок кабеля, обеспечивающих пожаро- и электробезопасность при эксплуатации машины.

Перед включением машины в сеть убедитесь, что:

- ✓ розетка и проводка соответствуют требованиям, изложенным в данном разделе инструкции;
- ✓ напряжение и частота тока сети соответствуют данным машины;
- ✓ розетка и вилка одного типа;
- ✓ розетка заземлена в соответствии с нормами безопасности, описанными в данном разделе инструкции (допускается организация заземления рабочим нулем, при условии, что защитная линия не имеет разрыва и подключена напрямую в обвод каких-либо приборов (например, электрического счетчика).

Если вилка не подходит к розетке, ее следует заменить на новую, соответствующую розетке, или заменить питающий кабель. Электрические провода имеют следующую цветовую маркировку:

желто-зеленый — **заземление**; синий — **нейтраль**; коричневый — **фаза**.

Запрещается использование переходников, двойных и более розеток и удлинителей (они создают опасность возгорания).

Если Вы считаете их использование необходимым, применяйте один единственный удлинитель, удовлетворяющий требованиям безопасности.

Оборудование, подключенное с нарушением требований безопасности бытовых приборов большой мощности, изложенных в данной инструкции, является потенциально опасным.

Производитель не несет ответственности за ущерб здоровью и собственности, если он вызван несоблюдением указанных норм установки.

Как заменить питающий кабель

Питающий кабель предназначен для конкретной стиральной машины и доступен только в авторизованном сервисном центре.

Для его замены следуйте ниже приведенным инструкциям.

1. Убедитесь, что машина отключена от сети.
2. Снимите верхнюю крышку, отвернув два винта **I** (рис. 1).
3. Отсоедините провода от подавителя радиопомех **F** (рис. 2) в следующем порядке: голубой=**N**, затем коричневый=**L**, заземляющий провод \perp должен быть снят последним.

N.B.: Буквы **L**, **N** и символ \perp нанесены на подавителе радиопомех.



Рис. 1



Рис. 2

4. Отверните винт и шайбу **V** с фиксатора питающего кабеля (рис. 3).
5. Слегка отогните верхнюю часть фиксатора от задней панели, потяните его вверх и затем удалите (рис. 4).

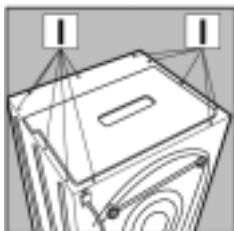
Для того, чтобы подсоединить новый питающий кабель проделайте все действия в обратном порядке.

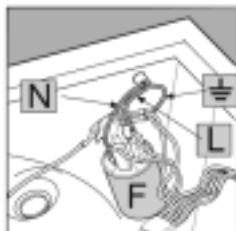

Рис. 3



Рис. 4

В целях безопасности обязательно восстановите на место все компоненты и использованные винты.

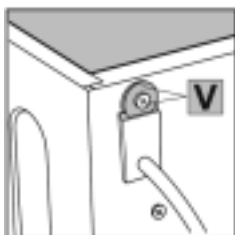
Инструкции по встраиванию

Установка деревянных панелей на дверцу и встраивание машины в мебель

В случае, когда стиральная машина должна быть перевезена для окончательной установки после того, как деревянная панель уже была навешена, мы предлагаем оставить машину в ее оригинальной упаковке. Упаковка изготовлена таким образом, что деревянную панель можно повесить, не извлекая машину из упаковки полностью (см. рис. А-Е ниже).

Деревянная передняя панель (дверца) должна иметь толщину не менее **18 мм** и может навешиваться как с правой, так и с левой стороны. В целях практического использования рекомендуем повесить дверцу мебели так, чтобы она открывалась в ту же сторону, что и дверца машины (петли устанавливаются слева).

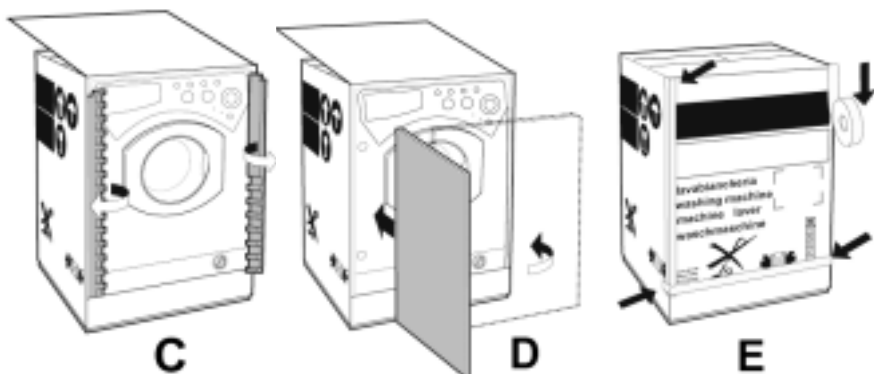

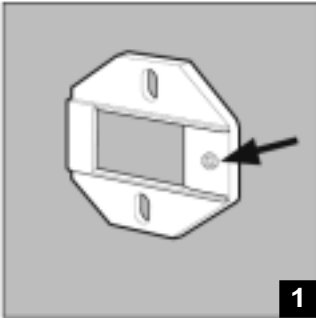
Фурнитура для встраивания

Рамка петли (2 шт.)

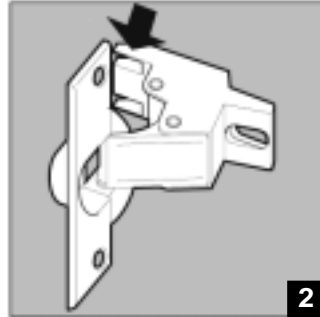

Петля (2 шт.)



Магнитный замок (1 шт.)



Ответная часть замка (1 шт.)

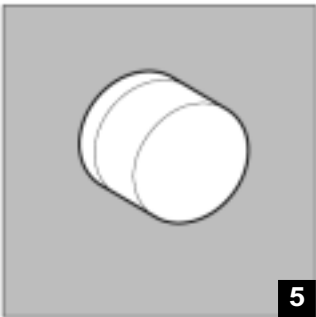

Резиновый ограничитель (1 шт.)

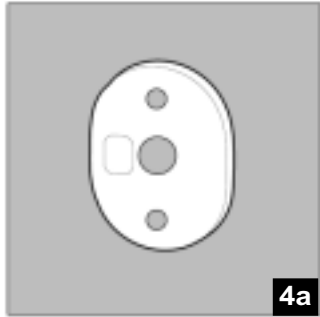

Прокладка (1 шт.)

Также в комплект фурнитуры входят *винты*:

- | | |
|--|----------|
| тип A 1= 13 мм | — 6 шт., |
| тип B 1= 25 мм (для закрепления магнитного замка) | — 2 шт., |
| тип C 1= 15 мм (для закрепления рамки петли) | — 4 шт., |
| тип D 1= 7 мм (для закрепления петли на рамке) | — 4 шт. |

Установка рамок дверных петель и ответной части магнитного замка с лицевой стороны машины

- Винтами типа **C** закрепите две рамки для дверных петель, таким образом, чтобы отверстие, обозначенное стрелкой на *рис. 1*, было направлено к внутренней части лицевой стороны машины.
- Установите с противоположной стороны ответную часть магнитного замка, используя два винта типа **B**.
- Под ответную часть магнитного замка поместите прокладку (*рис. 4a*, с. 31).

Использование шаблона

- Приложите шаблон с левой внутренней стороны панели, выровнив его по верхнему краю панели. Отметьте положения отверстий для сверления, используя в качестве меток контрольные линии шаблона.
- Чтобы отметить положение отверстий с правой стороны панели, выровняйте шаблон с панелью по ее правому верхнему краю.
- Просверлите отверстия для двух петель, резинового ограничителя и магнитного замка, используя сверло подходящего размера.

Установка петель и замка с магнитной защелкой на деревянную панель (дверцу)

- Вставьте петли в отверстия (подвижная часть петли должна быть установлена по направлению от панели) и закрепите их 4 винтами типа **A**.
- Вставьте магнитный замок в верхнее отверстие на стороне, противоположной петлям, и зафиксируйте его 2 винтами типа **B**.
- Вставьте резиновый ограничитель в нижнее отверстие.

Панель (дверца) готова к установке на машину.

Установка деревянной панели (дверцы) на машину

Вставьте выступ петли (отмеченный стрелкой на *рис. 2*, с. 31) в отверстие для петли и нажмите на панель по направлению к лицевой стороне машины. Закрепите 2 петли винтами типа **D**.

Крепление декоративного плинтуса

- Если машина устанавливается в конце модуля кухонной мебели, монтаж декоративного плинтуса производится на одной или обеих направляющих как показано на *рис. 8*. Откорректируйте их позицию, если необходимо, в соответствии с глубиной положения плинтуса, и прикрепите плинтус к направляющим (*рис. 9*).

Для установки направляющей (*рис. 8*) выполните следующее:

Закрепите уголок **P** винтом **R**, вставьте направляющую плинтуса **Q** в специальное отверстие; установив в требуемую позицию, закрепите направляющую на уголке **P** винтом **R**.

Встраивание машины в гарнитур кухонной мебели

- Вставьте машину в нишу (*рис. 6*).
- Отрегулируйте ножки для того, чтобы поднять машину на необходимую высоту.
- Отрегулируйте положение деревянной панели в горизонтальном и вертикальном направлениях, используя винты **C** и **D**, как показано на *рис. 7*.

Устанавливая плинтус убедитесь, что он до пола закрывает лицевую сторону машины.

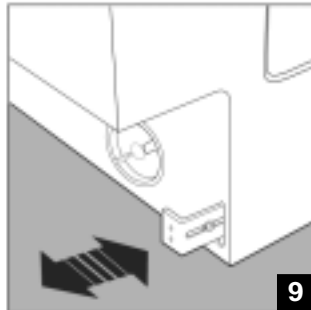
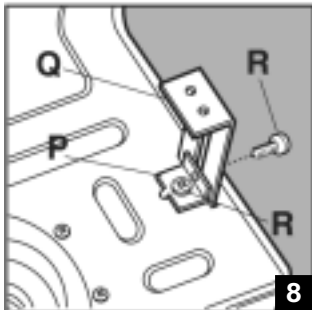
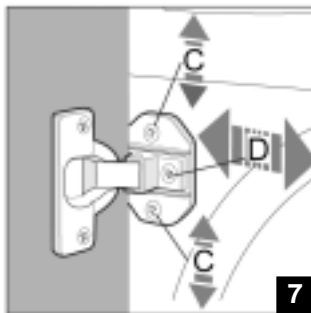
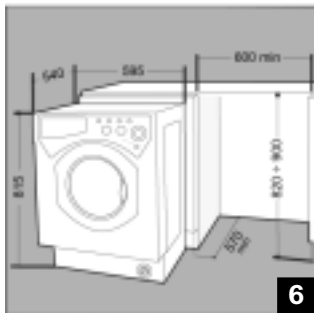

Аксессуары для регулировки высоты стиральной машины при встраивании

- В пластиковом пакете (рис. 10):
 - 2 поперечины (**G**);
 - 1 планка (**M**).
- Внутри барабана машины:
 - 4 дополнительные ножки (**H**);
 - 4 винта (**I**);
 - 4 винта (**R**);
 - 4 гайки (**L**);
 - 2 направляющих (**Q**).

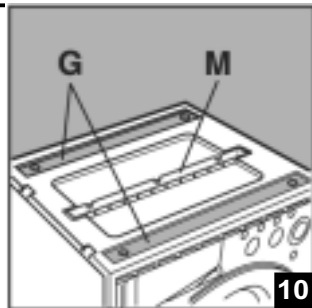

Регулировка высоты стиральной машины

Высота стиральной машины может быть отрегулирована от **815** до **835** мм вращением **4-х** ножек.

Если требуется установить машину на большую высоту (до **870** мм), необходимо использовать следующие аксессуары:

- 2 накладки (**G**);
- 4 дополнительные ножки (**H**);
- 4 винта (**I**);
- 4 гайки (**L**).

Проделайте следующие операции (см. рис. 11): отверните 4 имеющиеся ножки, установите поперечину **G** в передней части машины и зафиксируйте ее винтами **I**, вкрутив их в отверстия, где ранее были закреплены ножки. Затем вверните новые ножки **H**. Повторите указанные шаги для задней стороны.

Теперь отрегулируйте высоту машины с помощью дополнительных ножек **H** от **835** до **870** мм. Установив желаемую высоту, закрепите гайки **L** на поперечине **G**.

Для установки машины на высоту **870-900** мм следует вставить планку **M** и отрегулировать ножки **H** на требуемую высоту. Для монтажа планки **M** ослабьте 3 винта **N**, расположенные в передней части верхней крышки машины, поместите планку **M**,

как показано на рис. 12, и заверните винты **N**.

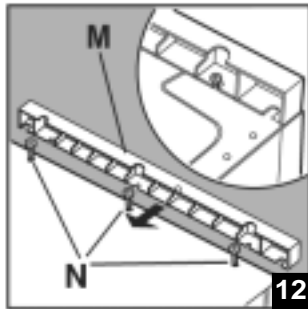

При хорошем обращении Margherita — ваш друг на долгие годы

Ваша стиральная машина — надежный спутник и помощник в доме. Важно только следить, чтобы машина всегда была в надлежащей форме.

Конструкция стиральной машины Margherita рассчитана на долгий безаварийный срок службы. От вас требуется совсем не многое, чтобы поддерживать исправное состояние машины. Во-первых, после каждой стирки обязательно закрывайте водопроводный кран, так как постоянный напор воды может привести к деформации некоторых деталей машины. Кроме того, этим вы снизите риск появления протечек.

Вода содержит все возрастающее количество труднорастворимых солей вследствие загрязнения окружающей среды. Соли в виде накипи оседают на нагревательных элементах, баке, трубках и вызывают их преждевременный выход из строя. Если вы живете в области с жесткой водой, используйте смягчители воды при каждой стирке, либо периодически используйте Средство против накипи из фирменной профессиональной серии «Забота о доме» (код 082074), либо установите магнитный смягчитель воды Calblock, предотвращающий образование накипи (код 076120). (Обратитесь в жилищно-эксплуатационную контору, если хотите получить более подробную информацию о качестве воды в вашей местности.)

Перед стиркой одежды удалите из карманов все мелкие, твердые и острые предметы.

Корпус машины промывайте губкой, смоченной теплой мыльной водой.



Не забудьте проверить все карманы: маленькие предметы могут повредить вашего друга Маргариту.

Важно регулярно промывать распределитель моющих средств. Чтобы предотвратить присыхание остатков стирального порошка, поместите распределитель на несколько минут под струю воды.

Не превышайте рекомендованные дозы моющих средств

В состав всех средств, предназначенных для стиральных машин, входит антинакипин. При очень жесткой воде, кроме использования смягчителя воды при каждой стирке, изредка производите очистку, пустив машину на выполнение программы стирки без белья и моющего средства с одним лишь удалителем накипи.

Не используйте слишком много моющих средств и добавок, так как это приводит к образованию избыточной пены, накипи и, в конце концов, может повредить машину.

При необходимости проверяйте насос и резиновый шланг

Стиральная машина оборудована насосом самоочищающегося типа, который не требует специальной чистки.

Резиновый шланг

Проверяйте шланг не реже одного раза в год. При любых признаках течи или повреждения немедленно замените шланг. Во время работы машины неисправный шланг, находящийся под давлением воды, может внезапно лопнуть.

Безопасность — хорошая привычка

Margherita сконструирована в соответствии с самыми строгими международными нормами и стандартами, чтобы вы и ваша семья чувствовали себя защищенными.

1. Это оборудование разработано для использования внутри помещений. Ни при каких обстоятельствах не используйте оборудование на улице.
2. Это оборудование должно использоваться в домашних условиях для бытовой стирки в соответствии с данной инструкцией. Использование оборудования не по назначению, а также промышленное использование, использование машины в офисах, предприятиях сферы обслуживания, здравоохранения, просвещения и т.п. не предусмотрено. Производитель не несет ответственности за выход из строя оборудования при нарушении условий данного пункта инструкции.
3. Это оборудование обладает большим весом: передвигайте его только при уверенности в своих силах и после установки транспортировочных болтов.
4. Не пользуйтесь удлинителями или тройниками. Если необходим более длинный кабель, следует установить новый кабель большей длины с теми же характеристиками. Замена кабеля должна производиться специалистом из авторизованно-

*Только
квалифицированный
специалист
и только
оригинальные
запасные детали
Ariston!*



го сервисного центра. Если Вы все-таки решили использовать удлинитель, то вилка и розетка удлинителя должны иметь заземляющие лепестки и соответствовать типу вилки стиральной машины. Помните, что включение оборудования повышенной мощности с использованием тройников и удлинителей создает потенциальную опасность возгорания. Производитель не несет ответственности за возгорания, произошедшие из-за использования тройников и удлинителей, а также соединительного кабеля, сечение которого не соответствует потребляемой оборудованием мощности. При установке оборудования необходимо проверить соответствие характеристик сети и машины.

Помните, что *установка розеток или удлинителей в ванных комнатах категорически запрещена!*

5. Перед загрузкой новой порции белья для стирки проверяйте, не осталось ли в машине что-либо от предыдущей стирки.
6. После загрузки моющего средства плотно закройте распределитель моющих средств. Не открывайте распределитель моющих средств при работающей машине.
7. Используйте моющие средства с пониженным пенообразованием, предназначенные для стиральных машин-автоматов.

На упаковке этих порошков обычно имеется схематическое изображение стиральной машины с фронтальной загрузкой: Стиральные порошки для ручной стирки и машин активаторного типа имеют сильное (ненормируемое) пенообразование и могут вызвать поломку машины.

При использовании порошка впервые, даже если на нем написано, что он предназначен для стиральных машин-автоматов, убедительная просьба удостовериться, что уровень пены при стирке не выше верхнего края люка. В противном случае, откажитесь в дальнейшем от использования порошка данной торговой марки.

Если Вы хотите применить отбеливатель, крахмал, ароматизатор или смягчитель, то используйте только средства, разработанные специально для стиральных машин-автоматов.



8. Не касайтесь работающей машины, если ваши руки или ноги сырые; не пользуйтесь оборудованием босиком.
9. В соответствии с общими требованиями Государственной Противопожарной службы не оставляйте работающую стиральную машину без присмотра.
10. Во время работы машины сливной шланг и дверца машины могут нагреваться, не дотрагивайтесь до них и держите детей на безопасном расстоянии. При остановке машины разблокировка замка дверцы срабатывает с трехминутной задержкой. Не пытайтесь открыть дверцу в этом промежутке времени (а тем более во время работы!); это может повредить механизм блокировки.

11. Не тяните провод, чтобы вынуть вилку из розетки: это очень опасно.
12. После окончания стирки перекройте кран подачи воды и выньте вилку из розетки.
13. При возникновении нестандартной ситуации отключите машину, перекройте кран подачи воды, выньте вилку из розетки и позвоните в авторизованный сервисный центр, телефоны которого напечатаны в гарантийном документе (гарантийном талоне, сервисной книжке, сервисном сертификате). Перед звонком в сервисный центр прочитайте раздел «Устранение неисправностей».
14. Не разрешайте детям и лицам, незнакомым с данной инструкцией, пользоваться оборудованием без Вашего присмотра.
15. Запрещается изменение конструкции машины и вмешательство лиц, не уполномоченных Производителем на гарантийный ремонт.
16. Если стиральная машина стоит на полу, покрытом ковром, убедитесь, что ее основание возвышается над ковром. В противном случае вентиляция будет затруднена или вовсе невозможна.

Merloni Elettrodomestici spa

Срок службы

10 лет со дня изготовления



ARISTON



iNDESIT



Schottès STINOL

Производитель оставляет за собой право без предупреждения вносить изменения в конструкцию и комплектацию, не ухудшающие эффективность работы оборудования. Некоторые параметры, приведенные в этой инструкции, являются приблизительными.

Производитель не несет ответственности за незначительные отклонения от указанных величин.

Компания "Merloni Elettrodomestici",
производитель бытовой техники торговых марок
Ariston, Indesit, Stinol,
настоятельно рекомендует использовать
для ухода за Вашей бытовой техникой
средства и аксессуары профессиональной серии
«Забота о доме»



Фирменные средства по уходу за бытовой техникой от производителя

Вы можете ознакомиться с полным каталогом серии профессиональных аксессуаров и средств «Забота о доме» и получить информацию в Авторизованных сервисных центрах (адреса и телефоны указаны в гарантийном документе); на сайте www.merloni.ru

по телефонам Справочной службы компании «Merloni Elettrodomestici»

в Москве: (095) 974-6280

в Санкт-Петербурге: (812) 118-8055

в Киеве: (044) 253-9319

в Екатеринбурге: (3432) 659-058

Серия включает в себя полный спектр средств по уходу за:		
Посудомоечной машиной:	• Средство для очистки и дезинфекции	(082082)
	• Ополаскиватель	(082064)
	• Соль	(082075)
	• Дезодорант	(082072)
Стиральной и посудомоечной машиной:	• Средство для удаления накипи	(082074)
Плитой:	• Средство по уходу за конфорками и решетками	(082080)
	• Средство по уходу за стеклокерамической поверхностью	(082067)
	• Средство по уходу за духовкой	(082065)
Холодильником:	• Средство по уходу за холодильником	(082066)
	• Поглотитель запахов	(082037)
Микроволновой печью:	• Средство по уходу за микроволновой печью	(082070)
ДЛЯ ДОМА:		
	• Средство по уходу за кастрюлями и сковородами	(082062)
	• Средство по уходу за нержавеющей сталью	(082071)
	• Средство по уходу за деревянными поверхностями	(082081)
	• Средство по уходу за алюминием и пластиком	(082083)
	• Средство по уходу за цветными металлами и сплавами	(082063)
	• Средство по уходу за стеклами и зеркалами	(082068)
	• Защита ткани от пятен	(082069)
АКСЕССУАРЫ ДЛЯ ТЕХНИКИ:		
Плита	• Скребок для очистки стеклокерамической поверхности	(136366)
	• Дополнительные решетки и противни для духовки	
	• Стеклокрышки для рабочих поверхностей	
	• Грили и барбекю для рабочих поверхностей	
	• Самоочищающиеся панели для духовки	
	• Устройство принудительной вентиляции для охлаждения внешних поверхностей духовки	
	• Защитный экран для рабочей поверхности	
Холодильник:	• Дополнительные контейнеры для хранения продуктов	
Стиральная и посудомоечная машины, водонагреватели:	• Магнитный смягчитель воды Calblock	(076120)
Стиральная и посудомоечная машины:	• Сливные и заливные шланги	
	• Установочные комплекты	
	• Антисифоны	
	• Фильтры	
Вытяжка:	• Универсальные фильтры из полиэстера с индикатором заполнения	
	• Угольные фильтры	
АКСЕССУАРЫ ДЛЯ КУХНИ:		
	• Направляющие, крючки и полки из нержавеющей стали	
	• Сервировочный столик	

**Продукция
СЕРТИФИЦИРОВАНА**



**ME 53
ME 60**



ARISTON (i) INDESIT + Schottès STINOL

Производитель:

Merloni Elettrodomestici spa

Юридический адрес:

Виале А. Мерлони, 47
60044 Фабриано (АН), Италия
Тел. (0732) 6611

Продавец:

Merloni International Business S.A.

Юридический адрес:

Центр Галлерея, 2, Виа Кантонале,
6928 Манно, Швейцария

*Адрес и телефоны
для контактов:*

Россия 129233 Москва
Проспект Мира, ВВЦ (бывш. ВДНХ)
Павильон 46

Тел.: (095) 961-2900
Факс (095) 961-2919
974-6279

<http://www.ariston.ru>

MARGHERITA

CDE 12 X

Руководство по установке
и эксплуатации



Секреты тканей

*Как получить
наилучшие результаты
стирки*

- **Программа Класс А при 40°C**
Отличное качество стирки уже при 40°C
- **Золотой кашемир**
Стиральная машина с сушкой, удостоенная признания «The Woolmark Company»

СТИРАЛЬНАЯ МАШИНА С СУШКОЙ MARGHERITA

*БЕЗОПАСНА И ПРОСТА
В ЭКСПЛУАТАЦИИ*

 **ARISTON**