

MARGHERITA



Стиральная машина

Инструкции по установке и использованию

Washing machine

Instructions for installation and use

Práčka

Návod k instalaci a použití

Pralka

Instrukcija instalaciji i obsluzgi

Práčka

Rady na lepšie pranie

CIS Стиральная машина
Инструкции по установке и использованию 1

GB Washing machine
Instructions for installation and use 15

CZ Práčka
Návod k instalaci a použití 29

PL Pralka
Instrukcja instalacji i obsługi 43

SK Práčka
Rady na lepšie pranie 57



MARGHERITA

ALD120

Руководство по установке
и эксплуатации



Секреты тканей

*Как получить
наилучшие результаты*

■ **Программа
класс А при 40°C**
Первая стиральная
машина, позволяющая
добиться отличного
качества стирки уже при
40°C

■ **Cashmere Gold**
Первая стиральная
машина, удостоенная
признания
«The Woolmark Company»

Стиральная машина
Margherita
безопасна и проста
в эксплуатации

Краткий путеводитель по «Margherita»

Прочитайте, изучите и извлеките максимальную выгоду!

Настоящее Руководство содержит 11 разделов. Внимательно изучите их. Вы откроете для себя множество секретов эффективной стирки, узнаете возможности своей стиральной машины, научитесь обращаться с ней. Настоятельно рекомендуем обратить особое внимание на правила техники безопасности.

1. Установка и подключение (с. 10)

Установка — очень важная операция, от которой во многом зависит, как будет работать ваша стиральная машина. Обязательно проверьте:

1. Соответствие характеристик стиральной машины и электрической сети в вашем доме.
2. Правильность подключения заливного и сливного шлангов.
Не используйте шланги повторно.
3. Горизонтальность установки — это влияет на срок службы стиральной машины и качество стирки.
4. Что фиксирующие барабан болты, которые находятся на задней стороне машины, удалены.

2. Подготовка белья и запуск машины (с. 2)

Правильный подбор стираемых вещей и равномерность загрузки гарантируют высокое качество стирки и долгий срок службы машины. В этом разделе вы найдете много полезных советов.

3. Что на этикетках (с. 5)

Вы должны научиться читать этикетки, прикрепляемые к одежде и белью, чтобы правильно выбирать режимы стирки, сушки и глажения.

4. Типичные ошибки и как их избежать (с. 6)

Раньше вы обращались за советами к своим бабушкам. Но в их времена еще не было синтетических тканей и стирка считалась простым делом. Сегодня лучший консультант — Margherita. Благодаря ей вы сможете стирать даже шерстяные изделия, и результат будет лучше, чем при ручной стирке.

5. Распределитель моющих средств (с. 7)

Советы и рекомендации по использованию отделений распределителя моющих средств.

6. Панель управления (с. 3 - 4)

Конструкция панели управления Margherita проста: всего несколько кнопок, с помощью которых вы выбираете режим стирки (от интенсивного до деликатного). При правильном выборе режима высокое качество стирки и долговечность машины гарантированы.

7. Программы стирки (с. 4)

Таблица программ позволит вам правильно выбрать температурный режим, моющие средства, ополаскиватели и смягчители. Правильный выбор программы — это не только высокое качество стирки, но и существенная экономия электроэнергии и воды.

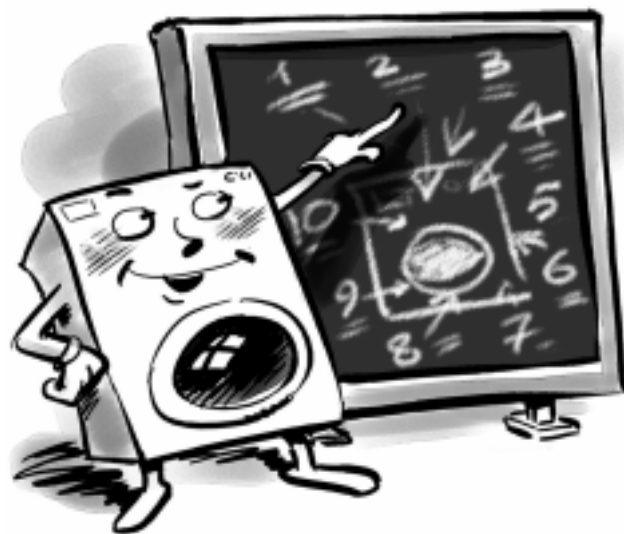

8. Обслуживание и уход (с. 11)

Margherita — ваш настоящий друг. Проявите к нему внимание, и он ответит вам преданностью и благодарностью. Не слишком обременительный уход за стиральной машиной продлит срок ее службы на многие годы.

9. Возможные неисправности и способы их устранения (с. 8 и 9)

Многие проблемы вы сможете решить сами, если внимательно изучите приведенные в этом разделе рекомендации. В сложных ситуациях немедленно вызывайте техников сервисного центра Ariston.

10. Технические характеристики (с. 9)

Краткие технические данные, которые необходимо знать владельцу стиральной машины: модель, потребление электроэнергии, расход воды, габариты, скорость вращения барабана в разных режимах, соответствие итальянским и европейским нормам и стандартам и пр.

11. Ваша безопасность и безопасность ваших детей (с. 12)

Как обеспечить безопасность дома и семьи — это самое главное, что вы должны знать как владелец и пользователь стиральной машины.

Как пользоваться машиной

Вы сделаете большое дело, если перед стиркой рассортируете белье по материалу и цвету, прочитаете этикетки на отдельных вещах и смешаете крупные вещи с мелкими.

Подготовка белья.

Разберите белье по материалу и по устойчивости окраски. Белое и цветное белье стирайте отдельно. Не забудьте вынуть все из карманов, особенно мелкие предметы, (монеты, значки, иголки и др.), которые могут повредить машину. Проверьте, хорошо ли держатся пуговицы и застегните молнии.

Сверяйтесь с этикетками.

На одежде и белье имеются этикетки, показывающие как ухаживать за этими изделиями. В таблице (см. с. 5) приведены символы, проставляемые на этикетках, и раскрыто их содержание. Соблюдение правил стирки надолго сохранит ваши вещи.

Смешивайте крупные и мелкие вещи при загрузке машины.

Машина оборудована электронным устройством, контролирующим загрузку барабана. Перед выполнением цикла отжима это устройство старается более или менее равномерно распределить нагрузку по барабану, что, в свою оче-

Для получения хороших результатов очень важно разобрать белье по ткани и цвету

редь, зависит как от типа стираемых вещей, так и от их начальной загрузки. Если нагрузка распределена более или менее равномерно, то машина может выполнять отжим на высоких оборотах без шума и тряски.

Пуск машины

После установки новой машины включите цикл стирки по программе "1" с температурой 90°C.

Правильный пуск машины очень важен с точки зрения повышения качества стирки и увеличения срока эксплуатации оборудования. После загрузки машины и заправки моющих средств и различных добавок обязательно убедитесь в том, что:

1. Дверца машины надежно закрыта.
2. Машина включена в электрическую сеть.
3. Открыт кран подачи воды.

Включить машину
Нажмите кнопку **В** (позиция **I**).

Выбор программы

Выберите нужную программу по таблице, которая приведена на с. 4. Поверните рукоятку **A** так, чтобы совместить с разметкой на верхней части стекла **G**, Установите опции для выбранной Вами программы (индикаторы всех доступных для изменения режимов мигают) как описано на страницах 3 и 4 (ссылка ) , затем нажмите кнопку **C** (Start/Reset).

Если Вы хотите прервать программу в процессе выполнения, удерживайте кнопку **B** в нажатом положении или нажмите кнопку **C** не менее чем на 3 секунды .

По окончании стирки...

Дождитесь, пока вместо символа  появиться слово **End**.

Выключите стиральную машину нажатием кнопки **B** (положение **O**). Откройте

дверцу машины. Вынув белье, оставьте дверцу машины приоткрытой, чтобы дать испариться оставшейся влаге.

Перекройте кран подачи воды.

В случае отключения электропитания или самопроизвольного выключения машины заданная программа сохраняется в памяти.



Для защиты предметов одежды из деликатных тканей (нижнее белье, чулки) поместите их в холщевые мешочки

Как избавиться от пятен: общие рекомендации

Паста шариковых ручек или фломастер: нанесите метиловый спирт на кусочек ваты и протрите пятно, затем стирайте при 90 °C.
Деготь и смазка: счистите толстый слой загрязнения, размягчьте остаток маргарином или сливочным маслом, оставьте на время; затем снимите скипидаром и сразу же простирайте вещь.

Воск: счистите воск, положите ткань между двумя листами рыхлой бумаги и прогладьте горячим утюгом; сразу же обработайте ватным тампоном, смоченным скипидаром или метиловым спиртом.

Жевательная резинка: удалите с помощью жидкости для снятия лака, затем протрите чистой тканью.

Плесень: хлопковые и льняные ткани замочите в растворе 1 части жидкого моющего средства на 5 частей воды и добавьте столовую ложку уксуса. Тотчас простирайте. Загрязнения иных белых тканях смочите в 10%-ном растворе перекиси водорода и простирайте.

Губная помада: хлопок или шерсть обработайте жидким моющим средством и протрите; шелк очищайте пятновыводителем.

Лак для ногтей: положите ткань между двумя листами рыхлой бумаги, смочите жидкостью для снятия лака.

Пятна от травы: используйте тампон, смоченный этиловым спиртом.

Панель управления

Управляя машиной — главное сделать правильный выбор. И это очень просто!

A Переключатель программ
Для выбора программы поверните рукоятку так, чтобы символ/номер выбранной программы совпал с разметкой на стекле G.

B Кнопка включения / выключения
Нажатие на кнопку включает машину. Если кнопка не нажата, то машина выключена. **Выключение машины не отменяет заданную программу.**

Когда машина включена, все символы загорятся на дисплее по меньшей мере на 8 секунд, затем останутся гореть символы только тех функций, которые можно выбрать.

C Start/Reset (Старт/Сброс)
Эта кнопка позволяет Вам запустить или прервать выбранную программу. Короткое нажатие на кнопку **включает** машину, продолжительное (не менее 3 секунд) **прерывает** программу. После установки программы, вращение рукоятки выбора программ **уже не имеют никакого значения.**

D Распределитель моющих средств
Распределитель моющих средств имеет три отделения:
1- моющее средство для предварительной стирки
2- моющее средство для стирки
3- добавки
Дополнительное отделение 4, предназначенное для отбеливателя, можно вставить в отделение 1.

E Ключ к программам
Содержит описание программ стирки и функций кнопок. Вытяните и откройте.



Рукоятки стиральной машины Margherita утоплены, но при легком нажатии они выдвигаются.

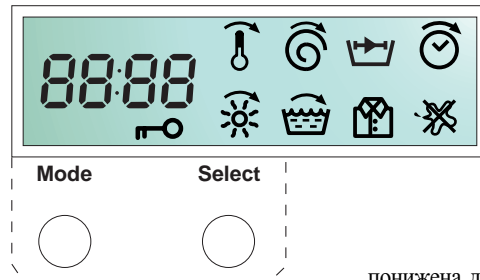

F Display (Дисплей)
Все доступные функции представлены в правой части дисплея. Используйте кнопку "Mode" для установки требуемой функции и соответствующий символ начнет мигать. С левой стороны высвечивается значение или статус (On/Off-Включена/выключена) выбранной функции, вы можете изменять их, используя кнопку "Select". Для доступа к последующим функциям нажмите кнопку выбора; если Вам не нужны дополнительные функции, нажмите кнопку C (Start/Reset) для запуска цикла стирки. Список всех доступных функций приведен ниже. Доступны будут лишь функции, относящиеся к заданной программе.

Температура
На дисплее отображается максимально возможная для данной программы температура, которая может быть понижена до холодной стирки (появится символ Off) нажатием кнопки "Select".

Регулирование отжима
На дисплее отображается максимально возможная для данной программы скорость отжима, которая может быть

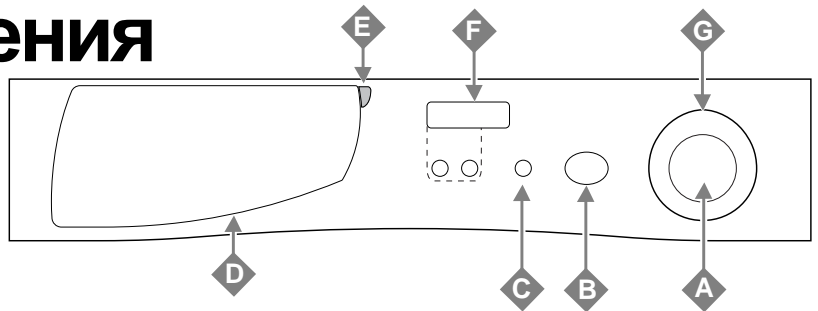
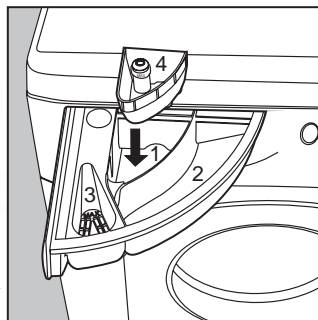

появлении на дисплее символа который будет гореть в течение всего цикла стирки. Функция доступна с программами 2-3-5-6-7-8-10 и программой Полоскания. **Внимание:** эту функцию нельзя использовать совместно с функцией "Легкая глажка".

Легкая глажка
Применение этой функции позволяет Вам избежать образования складок на белье и тем самым обеспечить более легкое глажение. Машина регулирует условия стирки в соответствии с типом стираемой ткани. Функция доступна с программами 3-5-6-7-8-11 и программой Полоскание.

Для активации функции (на дисплее появится символ On) нажмите кнопку "Select". На программах 6-7-8-11 и программах Деликатное полоскание цикл стирки прерывается, машина останавливается с водой в барабане. Вы можете завершить цикл стирки нажатием кнопки "Select". Напоминанием о том, что активизирована функция "Легкое Глажение", служит появление на дисплее символа который будет гореть в течение цикла стирки. **Внимание:** эту функцию нельзя использовать совместно с функцией "Против пятен".

Режим полоскания
Функция позволяет повысить эффективность полоскания. Мы рекомендуем использовать ее при полной загрузке бельем и максимальном заполнении моющим средством. Вы можете выбрать нажатием кнопки "Select" одну из трех возможных степеней

Низкая —
Средняя — —
Высокая — — —
Функция доступна на программах 1-2-3-4-5-6-7-8 и программах Полоскание.

Примечание: Функция не выполняется.

понижена до отключения отжима (появится символ Off) нажатием кнопки "Select". Во время выполнения программы стирки появление символа обозначает, что функция исключения отжима доступна (функция доступна для всех программ, за исключением программ Слива II).

Режим стирки
Эта функция позволяет изменять характеристики выбранной программы в зависимости от степени загрязнения белья. Вы можете выбрать нажатием кнопки "Select" одну из трех возможных степеней.

Низкая —
Средняя — —
Высокая — — —
Функция доступна на программах 1-2-3-5-6-7-8.

Таймер отсрочки
Эта функция позволяет отложить включение машины на время от 1 до 24 часов нажатием кнопки "Select". Напоминанием о том, что задан отложенный старт, служит появление на дисплее символа который будет гореть, пока не начнется цикл стирки. Функция не доступна на программах Слива и Отжима.

Против пятен (см. с. 7)
Этой кнопкой задается режим усиленной стирки. Эффективность использования добавок моющему средству увеличивается, при этом удаляются самые стойкие загрязнения. Для активации функции (на дисплее появится символ On) нажмите кнопку "Select". Напоминанием о том, что активизирована функция "Удаление пятен", служит

Специальные обозначения
(левая часть дисплея):

После того, как вы включили машину...

Вы можете увидеть на дисплее время последней проводившейся программы стирки.

Когда Вы выбираете новую программу....

Появляется предполагаемое время для выполнения выбранной программы.

Длительность программы
Показывает время, оставшееся до окончания текущей программы.

Сообщение об ошибке

Появляется в случае возникновения аномалии в работе машины, при звонке в Авторизованный сервисный центр следует сообщить ее значение, выведенное на дисплее (например, F-01).

Окончание программы
По окончании программы на дисплее появится символ **End**.

В течение цикла стирки....

В процессе выполнения программы вы можете видеть ее характеристики (для этого нажмите кнопку "Mode") и, если хотите, изменять их (нажмите кнопку "Select").

Блокировка дверцы

Символ показывает, что дверь стиральной машины заблокирована во избежание случайного открытия. Не пытайтесь силой открыть люк, это может привести к поломке машины. Дождитесь, пока символ исчезнет и загорится **End**, теперь вы можете открыть дверцу.

Что стираем сегодня? Программы на все случаи жизни

| Ткань и степень загрязнения | Программа | Температура | Моющее-средство | Смягчитель | Против пятен/Отбеливание | Длительность цикла (мин) | Описание цикла стирки |
|---|-----------|-------------|-----------------|------------|--------------------------|--------------------------|---|
| ХЛОПК | | | | | | | |
| Сильно загрязненное белое белье (простыни, скатерти и т.д.) | 1 | 90°C | ◆ | ◆ | | 140 | Предварительная стирка в теплой воде-, Стирка при 90°C, полоскание, промежуточный и окончательный отжим |
| Сильно загрязненное белое белье (простыни, скатерти и т.д.) | 2 | 90°C | ◆ | ◆ | Деликатн./Обычн. | 125 | Стирка при 90°C, полоскание, промежуточный и окончательный отжим |
| Сильно загрязненное белое и линяющее цветное белье | 3 | 60°C | ◆ | ◆ | Деликатн./Обычн. | 130 | Стирка при 60°C, полоскание, промежуточный и окончательный отжим |
| Сильно загрязненное белое и линяющее цветное белье | 4 | 40°C | ◆ | ◆ | | 150 | Стирка при 40°C, полоскание, промежуточный и окончательный отжим |
| Слабо загрязненное белое и цветное деликатное белье (рубашки, тенниски и пр.) | 5 | 40°C | ◆ | ◆ | Деликатн./Обычн. | 86 | Стирка при 40°C, полоскание, промежуточный и окончательный отжим |
| СИНТЕТИКА | | | | | | | |
| Цветная, линяющая, сильно загрязненная (детская одежда и пр.) | 6 | 60°C | ◆ | ◆ | Деликатная | 94 | Стирка при 60°C, полоскание, остановка с водой или деликатный отжим |
| Слабо загрязненная нестойкая синтетика (все типы слабо загрязненной одежды.) | 6 | 40°C | ◆ | ◆ | Деликатная | 79 | Стирка при 40°C, полоскание, остановка с водой или деликатный отжим |
| Цветная, линяющая, сильно загрязненная (детская одежда и пр.) | 7 | 50°C | ◆ | ◆ | Деликатная | 89 | Стирка при 50°C, полоскание, остановка с водой или деликатный отжим |
| Цветная, деликатная, слабо загрязненная (любая одежда) | 8 | 40°C | ◆ | ◆ | Деликатная | 69 | Стирка при 40°C, полоскание, остановка с водой или деликатный отжим |
| Цветная, деликатная, слабо загрязненная (любая одежда) | 9 | 30°C | ◆ | ◆ | | 30 | Стирка при 30°C, полоскание и деликатный отжим |
| ДЕЛИКАТНЫЕ ТКАНИ | | | | | | | |
| Ручная стирка | 10 | 40°C | ◆ | ◆ | Деликатная | 40 | Стирка при 40°C, полоскание и деликатный отжим |
| Особо деликатные изделия и ткани (шторы, шелк, вискоза) | 11 | 30°C | ◆ | ◆ | | 60 | Стирка при 30°C, полоскание, остановка с водой ислсив |
| НЕПОЛНЫЕ ПРОГРАММЫ | | | | | | | |
| Полоскание | | | | | | | Циклы полоскания, циклы отжима |
| Деликатное полоскание | | | | | | | Полоскание, остановка с водой ислсив |
| Отжим | | | | | | | Цикл слива и отжима |
| Деликатный отжим | | | | | | | Слив и окончательный отжим |
| Слив | | | | | | | Слив без отжима |

Важно: для того, чтобы отменить только что заданную программу, нажмите кнопку C и держите по меньшей мере в течение 3 секунд (Stop/Reset - Старт/Сброс).

Данные, приведенные в таблице, являются всего лишь справочными и могут меняться в зависимости от конкретных условий стирки (объем стирки, температура воды в водопроводной системе, комнатная температура и др.)

Специальные программы

Класс А при 40°C: программа стирки при низкой температуре, дающая хорошие результаты.





Выберите программу **4** и температуру **40°C** и вы получите такое же качество стирки, как при **60°C**, правда длительность цикла при этом увеличится.

Повседневная стирка: программа быстрой стирки для слабо загрязненной одежды. Выберите программу **9** и температуру **30°C** и можете стирать одежду из самых разных тканей (кроме шерсти и шелка) при максимальной загрузке барабана **3 кг**. Программа, длящаяся около **30 минут**, отличается экономным расходом электроэнергии. *Рекомендуем пользоваться жидким моющим средством.*

Символика на этикетках

Символы на этикетках, прикрепляемых к одежде, это своего рода инструкции, выполнение которых позволит вам добиться замечательных результатов при стирке и дольше сохранит вашу одежду.

В странах Европы символика на этикетках одежды несет очень важную информацию. Вы должны научиться понимать эти символы, чтобы правильно ухаживать за одеждой.

Все символы разделяются на пять групп:
 стирка , отбеливание ,
 глажение , химчистка ,
 и сушка .



Температуру надо выбирать правильно!

Полезные советы































Рубашки выверните наизнанку — это позволит добиться лучших результатов при стирке и рубашки прослужат дольше.

Обязательно выньте все из карманов.

Перед стиркой сверьтесь с этикетками на одежде.

При загрузке машины смешивайте крупные и мелкие предметы одежды.

Изучите предлагаемую таблицу, постарайтесь запомнить символьные обозначения. Это поможет вам лучше ухаживать за своей одеждой и использовать стиральную машину Ariston Margheritas наибольшим эффектом.

|  Стирка |  Деликатная |  Отбеливание |  Глажение |  Химчистка |  Сушка |
|---|--|---|---|---|--|
| Нормальная | Деликатная | | | | Высокая температура Умеренная температура |
|  Стирка при 95°C |  Деликатная |  Отбеливать только в холодной воде |  Гладить при max 200°C |  Химчистка с любым растворителем |  Машинная сушка |
|  Стирка при 60°C |  Деликатная |  Не отбеливать |  Гладить при max 150°C |  Химчистка: только перхлорид, бензин, спирт, R111 и R113 |  Нельзя сушить в машине |
|  Стирка при 40°C |  Деликатная | |  Гладить при max 110°C |  Химчистка: бензин, спирт и R113 |  Сушить расправленным |
|  Стирка при 30°C |  Деликатная | |  Не гладить |  Не подвергать химчистке |  Сушить на веревке |
| Ручная стирка |  Деликатная | | | |  Сушить на плечиках |
| Не стирать |  Деликатная | | | | |

Типичные ошибки и как их избежать

■ Не стирайте в машине.

- ветхие, непрочные и “нежные” вещи. Если все-таки требуется постирать эти вещи в машине, поместите их в льняной мешочек;

- глубоко окрашенные вещи вместе с белыми вещами.

■ Не превышайте рекомендованные нормы загрузки.

Если вы хотите добиться наилучших результатов стирки, не перегружайте машину. Нормы загрузки сухого белья приведены ниже:

Прочные ткани:

5 кг (максимум)

Синтетические ткани:

2,5 кг (максимум)

Деликатные ткани:

2 кг (максимум)

Шерсть:

1 кг (максимум)

■ Что и сколько весит?

1 простыня: 400-500 г

1 наволочка: 150-200 г

1 скатерть: 400-500 г

1 халат: 900-1200 г

1 полотенце: 150-200 г

■ Тенниски и бумажные свитера, окрашенные или с надписями, при стирке лучше выворачивать наизнанку.

Гладить только с внутренней стороны.

■ Комбинезоны.

Модные комбинезоны имеют множество шнурков, ремешков и замков, которые могут повредить барабан стиральной машины. Мелкие детали одежды во время стирки рекомендуется поместить в отдельный мешочек или положить во внутренний карман.

■ Отпуск: выключите электроприборы.

Если вы не собираетесь пользоваться стиральной машиной достаточно долгое время (например, во время отпуска), то выключите ее из электросети, перекройте кран подачи воды и оставьте дверцу слегка приоткрытой, чтобы внутри машины не скапливался неприятный запах.

Шерсть

Для достижения наилучших результатов рекомендуем не загружать более 1 кг белья и использовать специальные порошки для стирки шерстяных изделий.

Стирать можно практически все

■ Занавески и шторы.

Занавески и шторы обычно сильно мнутся. Чтобы этого избежать, сложите их аккуратно и положите в наволочку. Стирайте отдельно, убедившись, что вес не превышает половины рекомендуемой нормы загрузки.

Напоминаем, что существует программа 11, которая автоматически исключает режим отжима.

■ Стеганные одеяла и ветронепроницаемые куртки.

В машине можно стирать пуховые одеяла и куртки, при этом не следует загружать более 2-3 кг изделий сразу. Полоскание выполните 1-2 раза, отжим производите на пониженной скорости.

■ Парусиновые туфли.

Парусиновые туфли предварительно очистите от грязи и стирайте с прочными тканями или джинсами, если позволяет цвет. Не стирайте с белыми вещами.

EXCLUSIVE

Cashmere Gold: деликатность ручной стирки

Первая стиральная машина, отмеченная The Woolmark Company.

Программа Cashmere Gold была разработана для машинной стирки деликатных изделий из тонкой шерсти.

Программа стирки шерсти, изобретенная Merloni Elettrodomestici, была протестирована и одобрена компанией Woolmark, для стирки изделий с маркировкой на

этикетке “hand wash” (“только для ручной стирки”). Компания Woolmark, крупнейший производитель шерстяных изделий, впервые одобрила цикл деликатной стирки для тканей, которые раньше можно было стирать только вручную. (M.00221) Низкооборотный барабан

(90 об./мин) не разрушает тонкие волокна ткани даже во время полоскания.

Пользуйтесь программой 10 для стирки одежды с символом ручной стирки (таз с водой и рука).

Для лучшего ухода за шерстяными вещами, мы рекомендуем использовать специальные порошки.



Для качества стирки это важно

Секреты распределителя моющих средств

Первый секрет самый простой — распределитель открывается наружу.

Рекомендуемая дозировка моющих средств и добавок обычно указывается изготовителем на упаковке продукции. При заполнении распределителя моющих средств следует учитывать объем предстоящей стирки, жесткость воды и степень загрязненности белья. В дальнейшем, приобретая некоторый опыт, Вы сможете сами определять, какое количество моющих средств и добавок требуется в том или ином случае. Это уже будет ваш собственный секрет.

Перед заполнением моющим средством отделения предварительной стирки 1 убедитесь, что отделение 4 для отбеливателя в нем не установлено.

Не переполняйте ополаскивателями отделение 3 выше решетки.

Действуя по программе, машина сама подает добавки моющих средств в воду.

Жидкое моющее средство заливается в отделение 2 за непосредственно передпуском машины.

Помните, что жидкие моющие средства пригодны для стирки при температуре до 60°C и для программ, не предусматривающих предварительную стирку.

Существуют порошки и жидкие моющие средства в специальных контейнерах, которые закладываются прямо в барабан. Действуйте согласно инструкции на упаковке этих средств.

Не пользуйтесь средствами, предназначенными только для ручной стирки, поскольку обильное пенообразование может вывести из строя стиральную машину.

В скором времени ожидается появление моющих средств, предназначенных и для ручной, и для машинной стирки.

В заключение еще один секрет: при стирке в холодной воде уменьшайте количество моющего средства, так как в холодной воде оно растворяется лучше, чем в теплой.

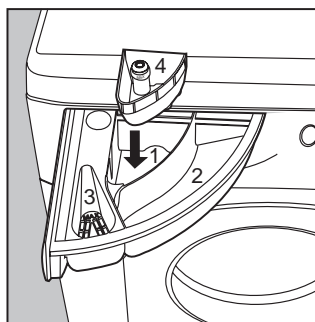

Отделение 1: моющее средство для предварительной стирки (порошок)

Отделение 2: моющее средство для стирки (порошок или жидкое)

Отделение 3: Добавки (смягчители, ароматизаторы и пр.)

Отделение 4: Отбеливатель и деликатный отбеливатель

Отбеливание

Лоток 4 для отбеливателя вставляется в отделение 1 распределителя моющих средств. Не заполняйте лоток 4 выше отметки *max* (см. рисунок).

При отбеливании режим предварительной стирки не требуется. Обычный отбеливатель применяют при стирке прочных белых тканей; деликатный отбеливатель можно использовать для цветных, синтетических и шерстяных тканей. Отбеливание не применяется в программах стирки шелковых тканей и в специальных программах (см. с. 4).

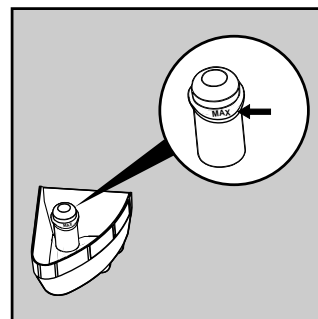

Если вы хотите провести отбеливание **отдельно** от цикла стирки, залейте отбеливатель в 4 отделение, установите программу **Полоскание** для хлопковых тканей или **Деликатное полоскание** для синтетических тканей.

Уровень полоскания следует установить на **Средняя** или **Высокая** (см. стр. 3).

Если отбеливание проводится **во время цикла стирки**, заполните порошками и ополаскивателями в специальное отделение (см. таблицу на стр. 4), установите необходимую программу и выберите функцию **Против пятен**.

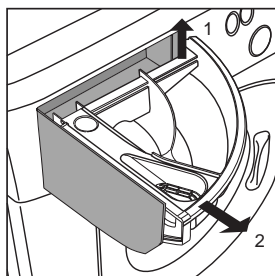

Если требуется ополоснуть распределитель моющих средств, приподнимите и извлеките его как показано на рисунке. Поставьте распределитель под струю воды на несколько минут.

Как снизить расходы

Экономная эксплуатация бытовых приборов не наносит ущерба окружающей среде.

МАКСИМАЛЬНАЯ ЗАГРУЗКА

Старайтесь максимально загружать машину, этим вы сэкономите электроэнергию, воду, моющие средства и время. Например, при полной загрузке расход электроэнергии будет на 50% меньше, чем при загрузке наполовину.

НУЖНА ЛИ ПРЕДВАРИТЕЛЬНАЯ СТИРКА?

Программы предварительной стирки нужны только для сильно загрязненного белья! Отказ от предварительной стирки сэкономит моющие средства, воду и затраты электроэнергии на 5-15%, не говоря уже о вашем личном времени.

ТАК ЛИ НЕОБХОДИМА ГОРЯЧАЯ ВОДА?

Перед стиркой замочите белье, обработайте пятна специальными средствами, и вам не потребуется слишком горячая вода. Стирка при 60 °C способна сэкономить до 50% электроэнергии.

ПЕРЕД ВЫБОРОМ ПРОГРАММЫ СУШКИ ...

После отжима белья на высоких оборотах сушка белья пойдет быстрее.

Неисправности и их устранение

Разберитесь с проблемой сами...

Возможно вам придется столкнуться с какой-либо неисправностью, но не торопитесь вызывать мастера. Во многих случаях вы сами можете решить возникшие проблемы

Машина не включается.

- Вставлена ли вилка в розетку? Вы могли выключить машину на время чистки.
- Не отключено ли электричество? Из-за перегрузки мог сработать автомат электросети. Не исключено, что в вашем районе произошла какая-то авария.
- Закрыта ли дверца машины? Стиральная машина не может быть включена, если дверца открыта. Это сделано из соображений безопасности.

■ **Нажата ли кнопка включения/выключения?** Если кнопка нажата, но машина все же не включается, то, значит, был задан программный пуск (по таймеру).

■ **Нажата ли кнопка Start/Reset (Старт/Сброс)?** Если кнопка нажата, но машина все же не включается, то, значит, был задан программный пуск (по таймеру).

■ **Открыт ли кран подачи воды?** Машина, не заполненная водой, не может включиться. Это сделано из соображений безопасности.



ПРАВИЛЬНО НЕПРАВИЛЬНО

Закрывайте кран после каждой стирки.

Ограничьте использование гидравлической системы машины, когда никого нет дома – этим вы уменьшите опасность протечки.

Оставляйте дверцу в приоткрытом положении, чтобы в машине не скапливался неприятный запах.

Внешние панели машины протирайте с большой осторожностью. Корпус машины и резиновые детали протирайте чистой тканью, смоченной в теплой воде с мылом.

При чистке оставьте стиральную машину подключенной к сети.

Во время обслуживания машина всегда должна быть отключена от сети.

Используйте растворители и активные абразивы. Никогда не применяйте растворители или абразивы для чистки внешних и резиновых частей стиральной машины.

Не заботьтесь о распределителе моющих средств. Съёмный распределитель можно легко промыть под проточной водой.

Уезжая надолго, не забудьте о машине. Перед отъездом всегда проверяйте, что стиральная машина отключена и закрыт кран подачи воды.

Где же вода в машине?

Просто: с новой технологией Ariston вы затратите воды два раза меньше, а эффект от стирки будет в два раза выше!



Вот почему вы не можете видеть воду через дверцу: ее очень мало. Это забота об окружающей среде без отказа от максимальной чистоты. И вдобавок ко всему, вы экономите электричество.



Машина не заливает воду.

- **Правильно ли подсоединен шланг?**
- **Не перекрыта ли подача воды в доме?** Возможно, в вашем доме или поблизости ведется ремонт и водоснабжение временно отключено.
- **Достаточно ли давление в водопроводе?** Возможно, неисправен автоклав.
- **Не засорен ли фильтр?** Фильтр на заливном шланге может быть забит известковыми частицами или мусором, оставшимся после ремонта водопровода.
- **Не пережат ли шланг подачи воды?** Проследите, как проложен шланг, нет ли изгибов и переломов.



Машина заливает и сливает воду одновременно.

- **Не слишком ли низко расположен сливной шланг?** Конец шланга должен находиться на высоте 60-100 см.
- **Не оказался ли конец шланга в воде?**
- **Имеется ли отводная трубка в сливной системе?**
- Если попытки устранить неисправность не увенчались успехом, выключите машину, перекройте воду и обратитесь в сервисный центр за помощью.
- На верхних этажах здания может сказаться так называемый “сифонный эффект”. Для его устранения устанавливают специальный антисифон.



Проблемы при сливе воды и отжиме.

- Предполагает ли выбранная программа автоматический слив? В некоторых программах слив выполняется вручную.
- Была ли выбрана функция “Легкая глажка”? ... Завершите программу нажатием кнопки “Select”.
- Не засорен ли сливной насос? Для проверки закройте кран, выключите машину из сети, далее – см. инструкции на с. 11. При необходимости вызовите специалиста сервисного центра.

Не пользуйтесь услугами лиц, не уполномоченных Производителем. При ремонте требуйте использования оригинальных запасных частей.

- Не пережат ли сливной шланг? Проследите, как проложен шланг, нет ли изгибов и переломов.
- Нет ли засоров в канализации? В каком состоянии удлинитель сливного шланга? Нестандартный удлинитель может задерживать воду.



Сильная вибрация при отжиме.

- Сняты ли транспортировочные ограничители? См. инструкции по установке машины на следующей странице.
- Хорошо ли выровнена машина? Регулярно проверяйте горизонтальность установки машины. Отрегулируйте положение ножек машины.

- Достаточен ли зазор между машиной, стеной и окружающими предметами? Если это не встраиваемая модель, то ей необходимо обеспечить некоторое пространство (несколько сантиметров) для перемещений во время отжима.



Протечки.

- Плотны ли затянуто металлическое кольцо на конце заливного шланга? Закройте кран, выключите машину из сети, подтяните кольцо руками без особых усилий.
- Нет ли засора в распределителе моющих средств? Извлеките распределитель и промойте его в проточной воде.
- Надежно ли закреплен сливной шланг? Закройте кран, выключите машину из сети, подтяните соединение.



Избыточное пенообразование.

- Подходит ли моющее средство для данной машины? Проверьте, есть ли на упаковке надпись: “Для машинной стирки” или “Для ручной и машинной стирки”.
- Правильно ли вы дозируете моющее средство? Передозировка моющего не только ухудшает качество стирки, но и может привести к поломке машины.

Если после проверки машина продолжает работать не должным образом, свяжитесь с сервисным центром, обслуживающим продукцию марки Ariston, и не забудьте сообщить следующую информацию:

- характер неисправности;
- модель стиральной машины (Mod. ...);
- заводской номер (S/N...).

Эти данные указаны в табличке на задней стенке вашей стиральной машины.

Технические характеристики

| | | | |
|---|---|--|--|
| модель | ALD 120 | | |
| размеры | ширина 59,5 см высота 85 см глубина 53,5 см | | |
| загрузка | от 1 до 5 кг | | |
| электрические параметры | напряжение 220/230, частота 50 Гц тах потребляемая мощность 1850 Вт | | |
| гидравлические параметры | тах давление 1 МПа (10 бар) min давление 0,05 МПа (0,5 бар) объем барабана 46 л | | |
| скорость отжима | до 1200 об/мин | | |
| Соответствие программ управления нормам IEC 456 | программу 3; температуру 60° С; Режим полоскания ; Режим стирки ; испытаны при загрузке 5,0 кг. | | |
| | Машина соответствует следующим директивам: -73/23 ЕЕС от 19.02.73 (низкого напряжения) и последующие модификации -89/336 ЕЕС от 03.05.89 (электромагнитной совместимости) и последующие модификации | | |

Распаковка и установка Margherita в вашем доме

Позаботьтесь о правильной установке стиральной машины, и у вас не будет многих проблем.

Распакуйте машину. Убедитесь в отсутствии внешних повреждений. Если у вас возникли какие-то сомнения, не включайте машину — немедленно свяжитесь с квалифицированным уполномоченным специалистом. **На время транспортировки подвижные узлы машины крепятся четырьмя винтами через заднюю стенку.**

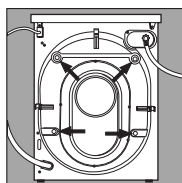

Транспортировочные винты должны быть удалены до того, как вы начнете пользоваться машиной. Образувавшиеся отверстия закройте пластиковыми заглушками (входят в комплект поставки машины).

Внимание! Закупорите пробкой (входящей в комплект) 3 отверстия, в которых была размещена вилка и которые расположены на задней части стиральной машины, снизу.

Выравнивание

Правильное выравнивание очень важно для работы машины. После установки машины на место, отрегулируйте ее устойчивое положение путем вращения передних ножек. Проверьте по уровню горизонтальность верхней крышки корпуса. Отклонение от горизонтали не должно быть более 2°. Если машина установлена на ковровом покрытии, проверьте, не перекрыты ли вентиляционные отверстия в днище машины.

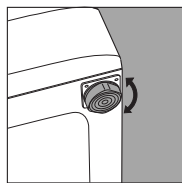

Регулируемые передние ножки.

Сохраняйте блокирующие винты и втулки, которые могут опять понадобиться при транспортировке машины.

Подключение к водопроводной сети

Давление воды в водопроводе должно находиться в пределах, указанных в информационной табличке на задней панели стиральной машины. Наверните заливной шланг на вывод водопровода, имеющий наружную резьбу 3/4 дюйма, и проверьте надежность соединения. Соединение уплотняется резиновой прокладкой, совмещенной с фильтром.

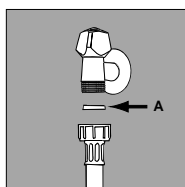

Фильтр на резиновом шланге.

Если машина подключается к новому водопроводу или к водопроводу, который долго не использовался, то перед подключением шланга откройте кран и слейте грязную воду. Это предохранит машину от повреждений. Присоедините загнутый конец шланга к водоприемнику стиральной машины.

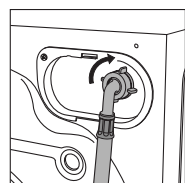

Водоприемник наверху, справа.

Подключение сливного шланга

На задней стенке машины имеются два крюка, правый и левый, которыми крепится сливной шланг.

Присоедините сливной шланг к трубопроводу канализационной системы или повесьте его конец на край раковины или ванны. Шланг не должен перегибаться. Верхняя точка сливного шланга должна располагаться на высоте 60-100 см. Если необходимо закрепить конец шланга на высоте ниже 60 см, то



зафиксируйте сливной шланг на задней стенке корпуса машины с помощью зажима.

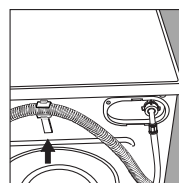

Крюк, используемый для крепления шланга на высоте ниже 60 см.

Если шланг вставляется в слив раковины или ванной, используйте пластиковую направляющую, которая будет держать конец шланга строго вниз и предотвратит разбрызгивание воды.

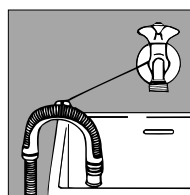

Пластиковая направляющая и крепление шланга в сливе ванной (раковины).

Конец шланга ни при каких условиях не должен находиться в воде.

Допускается наращивание сливного шланга другим шлангом с таким же диаметром и длиной до 150 см.

Если сливной шланг встроен в канализацию, на верхних этажах может создаться «сифонный эффект» — машина одновременно сливает и заливает воду. Для предотвращения подобного эффекта на сливном шланге устанавливается антисифон (продается в хозяйственных магазинах).

Электрические соединения

Перед включением машины в сеть убедитесь, что:

- 1) Розетка и проводка соответствуют максимальной нагрузке, указанной в табличке на задней стенке машины, а также отвечают требованиям действующих стандартов.
- 2) Напряжение питания находится в пределах, указанных в табличке на задней стенке машины.
- 3) Розетка и вилка должны быть одного типа. В противном случае замените розетку или вилку, но ни в коем случае не пользуйтесь переходниками.
- 4) Все электрические домашние приборы имеют надежное заземление.

Внимание!

Фирма снимает с себя всякую ответственность, в случае несоблюдения этих правил. Целлофановые пакеты, пенопласты, гвозди и другие компоненты упаковки не подходят для детских игр, поскольку являются потенциальным источником опасности.

Уход и обслуживание — это просто

При хорошем обращении Margherita — ваш друг на долгие годы

Ваша стиральная машина — надежный спутник и помощник в доме. Важно только следить, чтобы машина всегда была в надлежащей форме.

Конструкция стиральной машины Margherita рассчитана на долгий безаварийный срок службы. От вас требуется совсем не многое, чтобы поддерживать исправное состояние машины. В первую очередь, после каждой стирки обязательно закрывайте водопроводный кран, так как постоянный напор воды может привести к короблению некоторых деталей машины. Кроме того, этим вы снизите риск появления протечек.

Если вода в вашей местности слишком жесткая, пользуйтесь средствами, удаляющими известь. (Жесткая вода обычно оставляет белесые следы на кранах и сливных отверстиях. Обратитесь в жилищно-эксплуатационную контору, если хотите получить более подробную информацию о качестве воды в вашей местности.)

Перед стиркой одежды удалите из карманов все мелкие, твердые и острые предметы. Корпус машины мойте теплой водой с мылом.

Важно регулярно промывать распределитель моющих средств. Чтобы предотвратить присыхание остатков стирального порошка, поместите на несколько минут распределитель под струю воды.

рекомендованные дозы моющих средств.

В состав всех средств, предназначенных для стиральных машин, входит антинакипин. Если вода в вашей местности отличается особой жесткостью, то кроме использования смягчителя воды при каждой стирке, изредка производите очистку, пустив машину на выполнение программы стирки без белья и моющего средства с одним лишь удалителем накипи.

Не используйте слишком много моющих средств и добавок, так как это приводит к образованию избыточной пены, накипи и, в конце концов, может повредить машину.



Не забудьте проверить все карманы: маленькие предметы могут повредить вашему другу Маргарите.

Не превышайте

При необходимости проверяйте насос и резиновый шланг

Стиральная машина оснащена насосом самоочищающегося типа, который не требует специальной чистки. Однако мелкие предметы (монеты, пуговицы и пр.) могут случайно попасть в насос. Для их извлечения насос оборудован «уловителем», или фильтром, доступ к которому закрыт нижней передней панелью.



Рис. 1

С помощью отвертки откройте панель (рис. 1), поверните крышку против часовой стрелки (рис. 2) и извлеките фильтр. Осмотрите фильтр.

Резиновый шланг

Проверяйте шланг не реже одного раза в год. При любых признаках течи или повреждения немедленно замените шланг. Неисправный шланг, находящийся под давлением, может внезапно лопнуть во время работы машины.

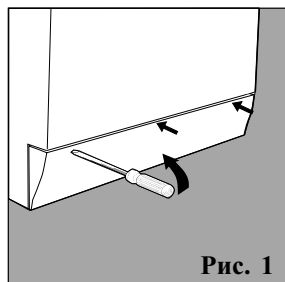

Рис. 2

Внимание: Перед тем как открыть панель и вынуть фильтр, а также перед выполнением любых операций по техническому обслуживанию, убедитесь, что машина закончила цикл стирки, и выключите машину из сети. Во время извлечения фильтра может вылиться немного воды — это нормальное явление. Установите фильтр на место и плотно закройте крышку. Проследите, чтобы крюки в нижней части вошли в соответствующие отверстия.

Не просто важно, а сверхважно Ваша собственная безопасность и безопасность ваших детей

Margherita сконструирована и изготовлена в соответствии с самыми строгими международными нормами и стандартами, чтобы вы и ваша семья чувствовали себя защищенными.

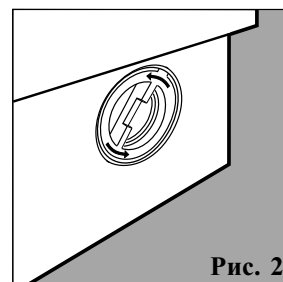
Внимательно прочитайте этот раздел. Он содержит информацию, касающуюся Вашей личной безопасности при установке, эксплуатации и техническом обслуживании стиральной машины.

- 1. Машина предназначена для установки в помещении.** Ни при каких обстоятельствах не используйте машину на улице, хотя бы и под навесом (особенно опасно во время дождя и грозы).
- 2. Машина предназначена для взрослых пользователей** и только для бытовой стирки при строгом соблюдении инструкций и правил, изложенных в настоящем документе.
- 3. Машина обладает большим весом.** Передвигайте машину очень осторожно и только с помощью двух-трех человек.
- 4. Перед загрузкой новой порции белья проверяйте, не осталось ли в машине что-либо от предыдущей стирки.**

- 5. Не касайтесь работающей машины,** если ваши руки или ноги мокрые или сырые; не пользуйтесь машиной босиком.
- 6. Не пользуйтесь удлинителями или тройниками** – это опасно, особенно в среде с повышенной влажностью. Убедитесь в отсутствии перегревов, изломов и иных повреждений на кабеле электропитания.

- 7. Не пользуйтесь моющими средствами для ручной стирки,** так как повышенное пенообразование, характерное для этих средств, может привести к поломке машины.

- 8. Не тяните провод,** чтобы вынуть вилку из розетки: это очень опасно.
- 9. Будьте осторожны: вода, сливаемая из работающей машины, может быть очень горячей.** Дверца машины в процессе работы также разогревается. Следите, чтобы дети не подошли к работающей машине и не прикасались к дверце. **Не пытайтесь с силой открыть дверцу,** так как это приведет к поломке механизма замка.
- 10. Если вы заметили что-то необычное в работе машины, перекройте кран подачи воды и выньте вилку из розетки.** Не пытайтесь самостоятельно вскрыть и отремонтировать машину.

Только квалифицированный специалист и только подлинные запасные детали Ariston!



Как заменить питающий кабель

Стиральная машина оснащена специальным питающим кабелем, который можно приобрести только в авторизованном Центре технического обслуживания.

Замена кабеля электропитания выполняется следующим образом:

1. Выключите машину из электросети.
2. Отверните два винта I, снимите крышку (рис. 3).
3. Отсоедините провода от подавателя радиопомех F (рис. 4). Обратите внимание на цвет и расположение проводов: **синий** = провод N, **коричневый** = про-

вод L. Последним отсоедините провод заземления \perp .

Примечание: Символы L, N и \perp нанесены на корпусе блока подавления радиопомех.

4. На задней стенке слегка выдвиньте кабельный ввод и движением вверх вытащите питающий кабель (рис. 5).

Новый кабель электропитания устанавливается в обратном порядке.

Положите верхнюю крышку на машину (рис. 6) и подвиньте ее вперед так, чтобы замки вошли в отверстия. Закрепите крышку винтами.



Рис. 3



Рис. 4

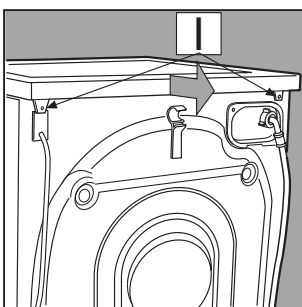

Рис. 5

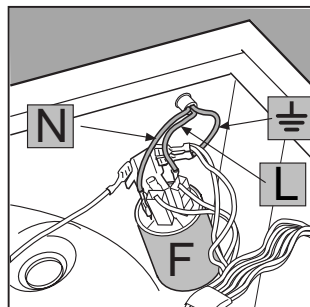

Рис. 6

MARGHERITA

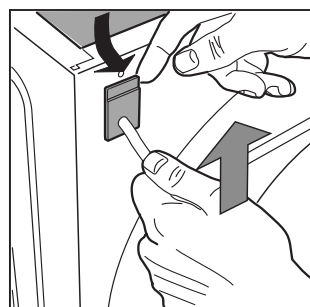
ALD 120

Instructions for
installation and use

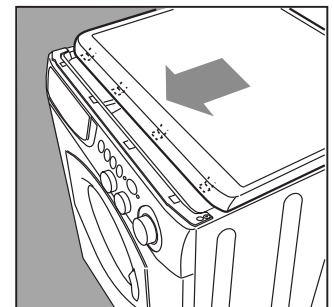

The secrets of fabrics

How to get better results

■ Class A at 40°C

The first washing
machine to give a
perfect wash at only
40°C

■ Cashmere Gold

The first washing
machine to have "The
Woolmark Company"
recognition

Margherita
Washing machine
safe

and easy to use

Quick guide to Margherita

Here are the 11 topics explained in this manual. Read, learn and have fun: you will discover many secret ways to get a better wash, more easily and making your washing machine last longer.

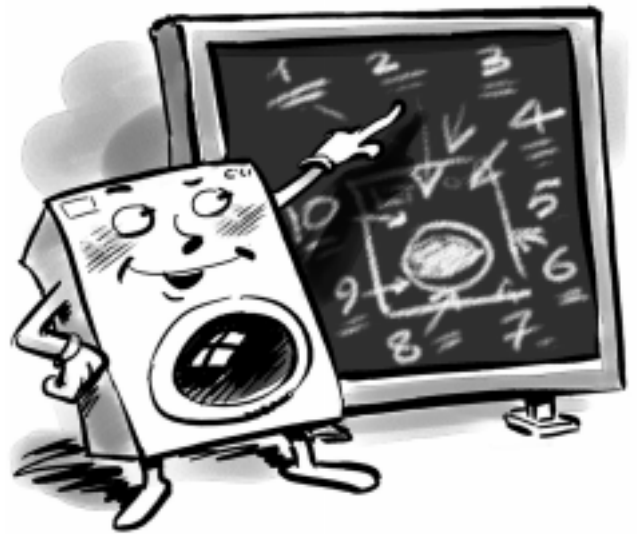

1. Installation and removal (p. 24)

Installation, after delivery or transport, is the most important operation for the correct functioning of your Margherita washing machine. Always check:

1. That the electric system conforms to regulations;
2. That the inlet and draining pipes are connected correctly. **Never use pipes that have already been used;**
3. That the washing machine is levelled properly; something worth checking to aid the performance of your washing machine;
4. That the drum's fixing screws have been removed from the back of the washing machine.

2. What goes in your washing machine and how to start your Margherita (p. 16)

A correct distribution of your laundry is vital to the successful outcome of the wash and the life of the washing machine. Learn all the tips and secrets to dividing your linen: colour, type of fabric.

3. Guide to understanding labels (p. 19)

The symbols on the labels of your garments are easy to understand and equally important for the success of your wash. The guide includes simple instructions to help you choose the right temperature, wash cycles and ironing methods.

4. Useful tips to avoid mistakes (p. 20)

Years back, our grandmothers were the ones who gave us good advice - and in those days synthetic fibres did not exist: washing was easy. Today, Margherita offers you helpful advice allowing you to wash cashmere and wool even better than an expert laundress would by hand.

5. The detergent dispenser (p. 21)

How to use the detergent dispenser and the bleach compartment.

6. Understanding the control panel (p. 17 - 18)

Margherita's control panel is very simple. It has only a few essential buttons to help you choose any type of wash cycle, ranging from the most energetic, capable of cleaning a mechanic's overalls, to the most delicate for cashmere. Familiarising yourself with it will help you get the best out of your wash while helping your washing machine last longer. It's easy.

7. Guide to Margherita's programmes (p. 18)

Herein is an easy table to help you choose the right programme, temperature, detergents and possible additives. Choose the right programme and you will get better results with your wash while saving time, water and energy, day after day.

8. Care and maintenance (p. 25)

Margherita is a true friend. With just a bit of care, it will repay you with loyalty and devotion. With the necessary upkeep, it will wash for years and years to come.

9. Problems and solutions (p. 22 and 23)

Before calling a technician, read these pages: immediate solutions may be found for a number of problems. If the problem persists, call your local Ariston customer services who will be pleased to help. Any failure will be repaired, as soon as possible.

10. Technical characteristics (p. 23)

Herein are the technical features of your washing machine: model type number, electric and water specifications, size, capacity, speed of the spin cycle and compliance with Italian and European regulations.

11. Safety for you and your family (p. 26)

Here you will find the necessary safety guidelines, and it is important for you to read this section carefully.

What goes in your washer?

Before washing, you can do a great deal to ensure better results. Divide your garments according to fabric and colour. Read the labels, follow their guidelines.

Dividing your garments according to fabric and colour, is very important for good results.

Before washing.

Divide your washing according to the type of fabric and colour fastness.

Empty all pockets (coins, paper, money and small objects) and ensure all loose buttons are repaired or removed prior to loading.

The labels say it all.

Always look at the labels: they tell you everything about your garment and how to wash it in the best possible way.

The table on page 19 shows all meanings behind these symbols. Their recommendations are important to achieve better wash results

Big and small happily together.

This washing machine has a special electronic control device for even distribution: before the spin cycle starts, this device allows the garments to position themselves, to minimise noise and vibrations during the spin cycle.

Starting Margherita

After installing your new washing machine, start a wash cycle by setting programme "1" at 90 degrees.

Starting Margherita in the right way is important for the quality of your wash, to help prevent future problems and enhance life expectancy of your appliance. Once you have loaded your washing machine and added the detergent together with any fabric conditioner, always check that:

1. The door is closed correctly.
2. The plug is secured in the socket.
3. The water supply is turned on.

Turn the appliance on

Press button **B** (position **I**).

Choose the desired programme

The programme is selected according to the type of garments that need to be washed. To choose a programme, refer to the table on page 18. Turn knob **A** until the selected programme coincides with the pointer situated on the upper part of glass **G**, set all the options available (flashing) as indicated on pages 17 and 18 (reference **◆**), then press button **C** (Start/Reset).

If you want to interrupt the programme in progress, press button **C** for at least **3** seconds.



At the end of the wash cycle...

Wait for symbol **—O** to come off and the word **End** to appear.

Then turn Margherita off by pressing on-off button **B** (**O** position). You can now open the washing machine door safely. After having removed the freshly cleaned washing, leave the door open to allow air circulation inside the drum.

Always disconnect electricity at the socket and turn off the water supply.

Remember that, in the event of a power failure, or should the washing machine switch itself off, the programme chosen will remain in its memory.

For more delicate garments: protect underwear, tights and stockings and delicate items by placing them in a canvas pouch.

How to eliminate the most common stains

Ink and biro Dab with a wad of cotton soaked in methyl alcohol or alcohol at 90°.

Tar Dab with fresh butter, rub in turpentine then wash immediately.

Wax Scrape away, then run a hot iron between two sheets of absorbent paper. Then rub in cotton with turpentine or methyl alcohol.

Chewing gum Rub in nail polish remover and wipe with a clean rag.

Mold Cotton and white linen should be placed in a solution of 5 parts water, one bleach and a spoon of vinegar, then washed immediately. For other white fabrics, use hydrogen peroxide at 10 volumes and wash immediately.

Lipstick Dab with ether on wool or cotton. Use trichloroethylene for silk.

Nail polish Place a sheet of absorbent paper on the side of the stain, wet it with nail polish remover, shifting the garment as the sheet gradually changes colour.

Grass Dab with a wad of cotton soaked in methyl alcohol.

Here I'm in command

Making the right choice is important. And it's easy.

A Programme selector knob
To select a programme, you should turn the knob so that the symbol/number of the desired programme is in line with the pointer on the glass G.

B On-off
When button B is pressed, the washing machine is switched on, when it is not the machine is switched off.
Turning the appliance off does not cancel the selected programme.
When the appliance is switched on, all the symbols on the display light up for at least 8 seconds, after which only the ones that can be selected will flash.

C Start /Reset
This button allows you to start the selected wash programme or to interrupt it.
If you press it briefly, the button functions as **Start**, if you press it for at least 3 seconds, then it functions as **Reset**.
After the **Start** of the appliance, moving the programme selector knob will have no effect whatsoever.

D Detergent dispenser
It is divided into three compartments:
1. Detergent for pre-wash;
2. Detergent for the main cycle wash;
3. Fabric conditioner.
The washing machine is equipped with an extra compartment 4 (provided as an accessory) for the bleach, to be inserted in compartment 1.

E Programme key
This contains the descriptions of the wash programmes and the various functions connected to the buttons. Pull it outwards to open it.

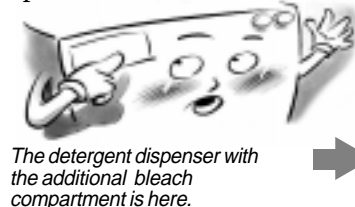

The detergent dispenser with the additional bleach compartment is here.

Margherita's knobs are hidden. Just press them lightly in the middle to extract them.

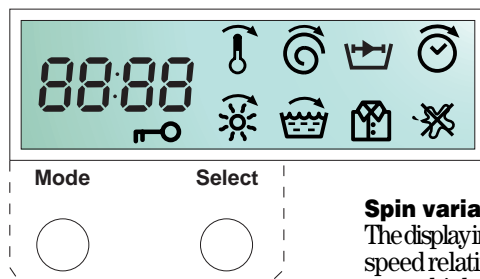
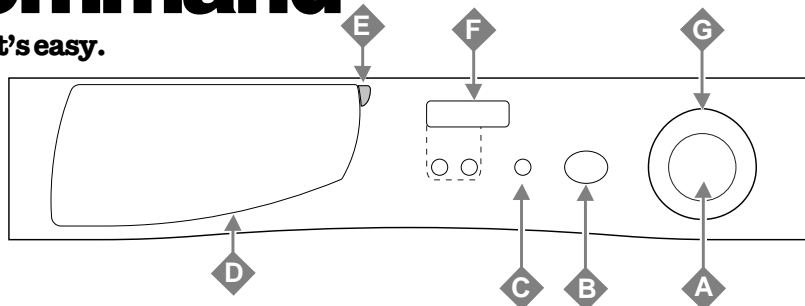

F Display
All the options available are displayed on the right-hand side. Use the **Mode** button to select the desired option, and the relative symbol will begin flashing. On the left-hand side, the value or the status (**On-Off**) of the selected option is displayed, and you can modify it using the **Select** button.
To access the subsequent option, press the **Mode** button, otherwise press button C (Start/Reset) to start the wash cycle.
All the options available are listed below.
Only options relevant to the selected programme will be displayed.

Temperature
The display indicates the maximum temperature relating to the programme set, which can be reduced by pressing the **Select** button right down to cold wash (**Off**).
This option is available on all wash programmes.

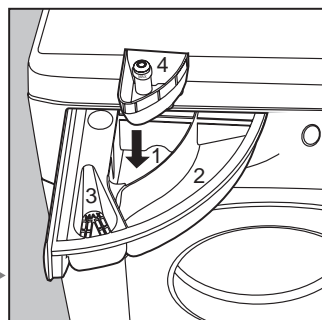

Spin variation
The display indicates the maximum speed relating to the programme set, which can be reduced by pressing the **Select** button right down to its total exclusion (**Off**). During a wash cycle, the selection of the spin cycle exclusion is indicated by symbol coming on.
This option is available on all wash programmes except for number 11 and **Drain**.

Wash intensity
This allows you to modify the characteristics of the selected wash programme, according to how soiled the washing is. There are three levels; press the select button to **Select** them.

| | |
|--------|--|
| Low | |
| Medium | |
| High | |

This option is available on programmes 1-2-3-5-6-7-8.

Delay timer
This allows you to delay the start of the wash cycle by a minimum of 1 to a maximum of 24 hours by pressing the **Select** button.
The enabling of the delayed start is indicated by the symbol coming on and staying on until the wash cycle begins.
This option is not available on the **Drain** and **Spin cycle** programmes.

Stain removal (see page 21)
Thanks to this command, the washing machine will carry out a more intensive wash that optimises the effectiveness of the liquid additives, thus allowing more resistant stains to be removed.

To use this, press the **Select** button until the **On** sign comes on. During a wash cycle, the selection of this option is indicated by symbol coming on.
This option is available on programmes 2-3-5-6-7-8-10 and **Rinse** cycles.
Note: It must not be used with the Easy iron option.

Easy iron
This function allows your washing to come out of the machine without creases, making it **much easier to iron**. The appliance optimises the washing conditions according to the type of fabrics that are being washed.
It is enabled with programmes 3-5-6-7-8-11 and **Rinse** cycles.
To enable it, press the **Select** button until the **On** sign comes on. In programmes 6-7-8-11 and **Light Rinse** cycles, the wash cycle is interrupted and the washing is left to soak in water before the appliance is drained.
To complete the cycle, press the **Select** button.
During a wash cycle, the enabling of this option is indicated by symbol coming on.
Note: It must not be used with the Stain removal option.

Rinse level
This increases the efficiency of the rinse. We recommend that you use it when dealing with a full load and a great amount of detergent.
There are three levels; press the **Select** button to select them.

| | |
|--------|--|
| Low | |
| Medium | |
| High | |

This option is available on programmes 1-2-3-4-5-6-7-8 and **Rinse** cycles.
Note: Function is disabled.

Special displays

(left-hand side of the display):

As soon as you switch the appliance on....

You can display the remaining amount of time of the last wash programme selected.

When you select a new programme...

The estimated duration of the selected programme is displayed.

Programme length

During the wash cycle, the amount of time left is displayed.

Error message

In the event of a fault, a message is displayed, (e.g. **F-01**), which should be communicated to the Service Centre.

End of the programme

At the end of the programme, the word **End** is displayed.





During the wash cycle....

You can view the characteristics of the programme in progress by pressing the **Mode** button and also modify them, if need be, by pressing the **Select** button.

Door lock

Symbol  on indicates that the washing machine door is locked to prevent it from being opened accidentally. To avoid any damages, you must wait for it to come off and for the word **End** to appear before you open the door.

What are you washing today? A programme for all seasons

| Type of fabric and degree of soil | Programme | Temperature | Detergent for wash | Fabric softener | Stain Erase / Bleach | Length of the cycle (minutes) | Description of wash cycle |
|---|---|-------------|--------------------|-----------------|----------------------|-------------------------------|---|
| COTTONS | | | | | | | |
| Exceptionally soiled whites (sheets, tablecloths, etc.) | 1 | 90°C | ◆ | ◆ | | 140 | Prewash cycle, wash cycle at 90°C, rinse cycles, intermediate and final spin cycles |
| Exceptionally soiled whites (sheets, tablecloths, etc.) | 2 | 90°C | ◆ | ◆ | Del./Trad. | 125 | Wash cycle at 90°C, rinse cycles, intermediate and final spin cycles |
| Heavily soiled whites and fast colours | 3 | 60°C | ◆ | ◆ | Del./Trad. | 130 | Wash cycle at 60°C, rinse cycles, intermediate and final spin cycles |
| Heavily soiled whites and fast colours | 4 | 40°C | ◆ | ◆ | | 150 | Wash cycle at 40°C, rinse cycles, intermediate and final spin cycles |
| Slightly soiled whites and delicate colours (shirts, jumpers, etc.) | 5 | 40°C | ◆ | ◆ | Del./Trad. | 86 | Wash cycle at 40°C, rinse cycles, intermediate and final spin cycles |
| SYNTHETICS | | | | | | | |
| Heavily soiled fast colour synthetics (baby linen, etc.) | 6 | 60°C | ◆ | ◆ | Delicate | 94 | Wash cycle at 60°C, rinse cycles, anti-crease or delicate spin cycle |
| Slightly soiled fast colour synthetics (all types of slightly soiled garment) | 6 | 40°C | ◆ | ◆ | Delicate | 79 | Wash cycle at 40°C, rinse cycles, anti-crease or delicate spin cycle |
| Heavily soiled fast colour synthetics (baby linen, etc.) | 7 | 50°C | ◆ | ◆ | Delicate | 89 | Wash cycle at 50°C, rinse cycles, anti-crease or delicate spin cycle |
| Delicate colour synthetics (all types of slightly soiled garments) | 8 | 40°C | ◆ | ◆ | Delicate | 69 | Wash cycle at 40°C, rinse cycles, anti-crease or delicate spin cycle |
| Delicate colour synthetics (all types of slightly soiled garments) | 9 | 30°C | ◆ | ◆ | | 30 | Wash cycle at 30°C, rinse cycles and delicate spin cycle |
| DELICATES | | | | | | | |
| Wool - Hand wash | 10 | 40°C | ◆ | ◆ | Delicate | 40 | Wash cycle at 40°C, rinse cycles and delicate spin cycle |
| Particularly delicate garments and fabrics (curtains, silk, viscose, etc.) | 11 | 30°C | ◆ | ◆ | | 60 | Wash cycle at 30°C, rinse cycles, anti-crease or draining |
| PARTIAL PROGRAMMES | | | | | | | |
| Rinse cycles |  | | | ◆ | ◆ | | Rinse cycles, spin cycles |
| Light rinse cycles |  | | | ◆ | ◆ | | Rinse cycles, anti-crease or draining |
| Spin cycle |  | | | | | | Draining and spin cycle |
| Light spin cycle |  | | | | | | Draining and delicate spin cycle |
| Drain |  | | | | | | Draining |

Important: to cancel the wash programme you have just set, press button C for at least 3 seconds (Start/Reset).

The data found in the table is purely indicative, and can vary according to the quantity and type of washing, the water system temperature and the room temperature.

Special programmes

Class A at 40°C Margherita has a special programme to allow you to obtain optimum results even at low temperatures. By setting programme **4** at a temperature of **40°C**, the results you will obtain will be the same as you would normally obtain at **60°C** thanks to the washing machine's action and the length of the wash cycle.





Daily wash Margherita has a programme available for the washing of lightly soiled garments in a short amount of time. By setting programme **9** at a temperature of **30°C**, you can wash different types of fabrics together (except for wool and silk), with a maximum load of **3 kg**. This programmes allows you to save on both time and energy as it only lasts around **30** minutes.

WE RECOMMEND THE USE LIQUID DETERGENT.

Understanding labels

Learn the meaning of these symbols and you will get better results, your garments will last longer resulting in an improved wash.

All over Europe, garment labels contain messages expressed in small yet important symbols. Understanding them is very important if you want to get better results and treat your garments the way they deserve to be treated.

These symbols are divided in five different categories and shapes: washing , bleaching , ironing , dry cleaning  and drying .



Make sure you select the right temperature!

Useful tips































Turn shirts inside out to get better results and make them last longer.

Always empty pockets of their contents.

Look at the label: it will always give you useful advice.

When loading your washing, try to have a mixture of large to small items.

Consult and learn the symbols in this table: they will help you obtain a better wash, treat your clothes properly, and get a better performance out of your Ariston Margherita.

|  Wash | |  Bleaching |  Ironing |  Dry cleaning |  Drying | |
|---|---|--|---|---|---|---|
| <i>Strong action</i> | <i>Delicate action</i> | | | | <i>High Temp.</i> | <i>Low Temperat.</i> |
|  Wash at 95°C |  |  Bleaching only in cold water |  Hot iron at max 200°C |  Dry clean with any solvent |  |  Machine dryable |
|  Wash at 60°C |  |  Do not bleach |  Medium hot ironing at max 150°C |  Dry clean only with perchloride, benzine av., pure alcohol, R111 and R113 | |  Do not machine dry |
|  Wash at 40°C |  | |  Iron at max 110°C |  Dry clean with av. benzine, pure alcohol and R113 | |  Spread to dry |
|  Wash at 30°C |  | |  Not ironable |  Do not dry clean | |  Hang to dry without spin drying |
| Hand wash  | | | | | |  Dry on clothes hanger |
| Not washable in water  | | | | | | |

Useful tips

■ **Never use your washing machine to wash...** torn, fraying or non-hemmed linen. If it is absolutely necessary, place it in a bag for protection. Do not wash coloured linen with whites.

■ **Watch the weight!**

For best results, do not exceed the weight limits stated below (figures show weight of dry garments):

- *Resistant fabrics:*
5 kg maximum
- *Synthetic fabrics:*
2.5 kg maximum
- *Delicate fabrics:*
2 kg maximum
- *Pure new wool:*
1 kg maximum

■ **How much does it weigh?**

- 1 sheet 400-500 gr.
- 1 pillow case 150-200 gr.
- 1 tablecloth 400-500 gr.
- 1 bathrobe 900-1,200 gr.
- 1 towel 150-250 gr.

■ **Coloured T-shirts**, printed ones and shirts last longer if turned inside out before washing. Printed T-shirts and sweatshirts should always be ironed inside out.

■ **Dungaree alert.**

Very popular "salopette" type overalls have straps with hooks that can damage the drum of your washing machine or other garments during the wash. To minimise the risk, place hooks in the pocket and fasten with safety pins.

■ **Holidays: unplug the appliance.**

It is recommended that you should unplug the machine from the socket and turn off the water supply. Leave the door ajar to allow air circulation to the drum and the door gasket area. This will prevent unpleasant odours.

WOOL CYCLE

For best results, we recommend you use a specific detergent, taking care not to wash more than **1 kg** of laundry.

How to wash almost anything

■ **Curtains.**

Curtains tend to crease a great deal. A useful tip to reduce creasing: fold the curtains and place them in a pillow case or mesh bag. Do not load anything else inside the appliance, this will ensure that the overall weight does not exceed the half load. Remember to use the specific programme **11** which automatically excludes the spin cycle.

■ **Quilted coats and anorak.**

You can wash quilted coats and wind-cheaters, too, if they are padded with goose or duck down. Do not load more than 2-3 kg and never load 5 kg. Repeat rinse once or twice using the gentle spin.

■ **Trainers.**

Once you have removed mud and dirt from trainers, you can even wash them with jeans or any other tough garments. Do not wash trainers with whites.

EXCLUSIVE

Cashmere Gold: As gentle as a hand wash

The first Washer to have "The Woolmark Company" recognition.

The Cashmere Gold wash programme has been studied for machine washing even the most delicate and valuable wool and Cashmere garments.

"The Merloni Elettrodomestici wool wash cycle has been tested and approved by The Woolmark Company for

washing Woolmark garments labelled as "hand wash". This is the first gentle action hand wash cycle approved by The Woolmark Company." M.00221

This has been made possible thanks to the speed of the drum at 90 rpm, even during the rinse cycle, thus

preventing the fibres from rubbing.

Always use programme **10** with garments bearing the hand wash symbol: the washbasin and hand.

To take care of your woollen items, we recommend you use special detergents.



Useful tips about the detergent dispenser

The first secret is the easiest: the detergent dispenser is opened by rotating it outwards.

You must follow the dosage recommendations provided by the manufacturers when adding detergent or fabric conditioner. Doses will vary according to the wash load, the water hardness and how soiled the washing is.

Experience will help you select the right dosage almost automatically: it will become your secret.

Before adding detergent for pre-washing in compartment 1, make sure that the extra compartment for bleach 4 has not been inserted. Ensure no overfilling when adding fabric conditioner in compartment 3.

The washing machine automatically adds the softener to the wash in each programme.

Liquid detergent is poured into compartment 2 just a few seconds before starting the wash cycle.

Remember that liquid detergent is only designed for wash cycles of up to 60 degrees on non pre-wash items.

Special containers are sold with liquid or powder detergents for placing inside the washing machine drum, these are positioned according to the instructions found in the detergent box

Never use hand wash detergent, because it may form too much foam, which could damage the washing machine.

Detergents that are specifically formulated for both hand and machine wash are an exception. One last secret: when washing with cold water, always reduce the amount of detergent you use: it dissolves less easily in cold water than in hot water, so part of it would be wasted.

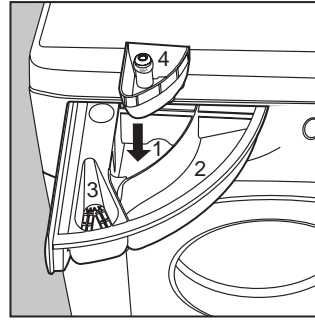

- In compartment 1: Detergent for pre-washing (powder)
- In compartment 2: Detergent for washing (powder or liquid)
- In compartment 3: Additives (softeners, perfumes, etc.)
- In compartment 4: Bleach and delicate bleach.

Bleach cycle

If bleaching is necessary, the extra case 4 (provided) must be inserted into compartment 1 of the detergent dispenser.

When pouring in the bleach, be careful not to exceed the "max" level indicated on the central pivot (see illustration).

The use of the additional bleach container excludes the possibility of using the pre-wash cycle. **Traditional bleach can only be used on sturdy white fabrics, whereas delicate bleach can be used for coloured fabrics, synthetics and for wool.**

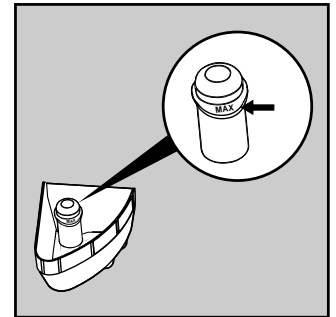

You cannot bleach with the 11 "Silk" programme and with the "special programmes" (see page 18).

Should you wish to bleach **separately**, pour the bleach into extra compartment 4, set the **rinse** programme for **cotton** fabrics or the **light rinse** programme for **synthetics**. The rinse level should be set to **Medium** or **High** (see page 17). When **bleaching during a normal wash cycle**, pour in the detergent and additives into the special compartments (see table on page 18), set the desired programme and select the **stain removal** option.

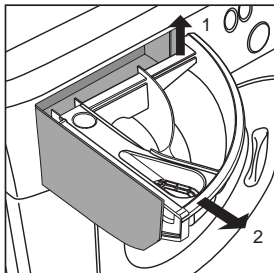

The detergent dispenser can be removed and cleaned: just lift it up and pull it outwards, as indicated in the figure. Then leave it under running water for a few minutes.

Cutting costs efficiently

MAXIMISE THE LOAD SIZE

Achieve the best use of energy, water, detergent and time by using the recommended maximum load size.

SAVE up to 50% energy by washing a full load instead of 2 half loads.

DO YOU NEED TO PRE-WASH?

For heavily soiled laundry only!

SAVE detergent, time, water and between 5 to 15% energy consumption by NOT selecting Prewash for slight to normally soiled laundry.

IS A HOT WASH REQUIRED?

Pretreat stains with stain remover or soak dried in stains in water before washing to reduce the necessity of a hot wash programme.

SAVE up to 50% energy by using a 60°C wash programme.

BEFORE USING A DRYING PROGRAMME ...

SAVE energy and time by selecting a high spin speed to reduce the water content in laundry before using a drying programme.

A guide to environmentally friendly and economic use of your appliance.

Troubleshooting

Before calling, read the following

In most cases, when your washing machine fails to work, the problems arising can be easily solved without having to call for a technician. Before calling for assistance, always check these points.

The washing machine fails to start.

- **Is the plug correctly inserted into the socket?** It could have been moved whilst cleaning.
- **Is there electricity in the house?**
A circuit breaker may have switched off as a result of too many electrical appliances working at the same time. Or maybe due to a general failure in your entire area.
- **Is the washing machine door closed properly?**
For safety reasons, the

washing machine cannot work if the door is open or not shut properly.

- **Is the On/Off button pressed?**
If it is, then a programmed start has been set.
- **Is the Start/Reset button pressed?**
If it is, then a programmed start has been set.
- **Is the water supply turned on?** For safety reasons, if the washing machine does not load water, it cannot start a wash cycle.

But where did all the water go?

Simple: with the new Ariston technology, you need less than half of it, to get good results on twice as much! This is why you cannot see the water through the door: because there is little, very little of it, to respect the environment yet without renouncing maximum cleanliness. And, on top of that, you are also saving electricity.



RIGHT

WRONG

Turn off the water supply after use. This will eliminate the possibility of leakage.

Always leave the appliance door ajar to avoid bad odours.

Clean the appliance's exteriors gently. To clean the exteriors and the rubber parts of the appliance, always use a soft cloth dipped in warm and soapy water.

Leave the washing machine plugged in while cleaning. Even during maintenance, the appliance should always be unplugged.

Use solvents and aggressive abrasives. Never use solvents or abrasives to clean the external and rubber parts of the washing machine.

Neglect the detergent dispenser. It is removable and can easily be cleaned by leaving it under running water.

Go on holiday without thinking about her. Before leaving, always make sure that the washing machine is unplugged and that the water supply is turned off.



The washing machine fails to fill with water.

- **Is the hose correctly connected to the tap?**
- **Is there a water shortage?** There could be work in progress in your building or street.
- **Is there sufficient water pressure?** The autoclave may be malfunctioning.
- **Is the tap filter clean?** If the water is very calcareous, or if work has recently been carried out on the water piping, the tap filter could be clogged with particles and debris.
- **Is the rubber hose kinked?** The tract of the rubber hose bringing water to washing machine must be as straight as possible. Make sure it is not squashed or kinked.



The washing machine continuously fills and drains water.

- **Is the drain hose positioned too low?** It must be installed at a height ranging from 60 to 100 cm.
- **Is the end of the hose immersed in water?**
- **Does the wall drainage system have a breather pipe?** If the problem persists even after these checks, turn the water supply off the machine and call for assistance. If you live on an upper floor of your building, there may be a problem with your drain trap. To solve this problem, a special valve must be installed.



The washing machine does not drain or spin.

- **Does the selected programme incorporate water draining?** Some programmes stop at the end of the wash cycles and draining will have to be selected manually.
- **Is the "Easy iron" function -where provided - enabled?** Complete the programme by pressing the **Select** button.
- **Is the drain pump clogged?** To check it, turn off the water supply, unplug the washing machine and follow the instructions on page 25, or call for technical assistance.

- **Is the drain hose kinked?** The tract of the drain hose must be as straight as possible. Make sure the drain hose is not squashed or kinked.
- **Is the washing machine's drain duct clogged?** Is there an extension of the drain hose? If so, is it positioned incorrectly, blocking the water flow?



Excessive vibration during the spin cycle.

- **Have all transit screws been removed during installation?** See the following page on installation procedures.
- **Has the washing machine been levelled correctly?** The levelling of the appliance should be checked periodically. Adjust the feet and check them with a level.

- **Is there space between the machine and adjacent units?** If it is not a built-in model, the washing machine will oscillate a bit during the spin cycle. A few cm of space should therefore be left around it.



The washing machine leaks.

- **Is the metal ring of the inlet hose properly attached?** Turn off the water supply, unplug the appliance and try tightening its attachment without forcing it.
- **Is the detergent dispenser obstructed?** Remove and wash it under tap water.
- **Is the drain hose well attached?** Turn off the water supply, unplug the appliance and try tightening its attachment.



Too much foam.

- **Is the detergent appropriate for machine washing?** Check whether the definition on its label reads "for machine wash" or "hand and machine wash", or any other similar wording.
- **Is the correct amount being used?** An excessive amount of detergent, besides producing too much foam, does not guarantee a more effective wash, and causes scaling in the internal parts of the appliance.

If, despite all checks, the washing machine fails to function and the problem persists, call your nearest authorised Customer Service Centre, providing the following information:

- the nature of malfunction
- the model type no. (Mod.)
- the serial number (S/N)

This information can be found on the data plate situated at the back of the washing machine.

Always get assistance from authorised technicians and always insist on original spare parts.

Technical characteristics

| | |
|---|--|
| Model | ALD 120 |
| Dimensions | width 59,5 cm height 85 cm depth 53,5 cm |
| Capacity | from 1 to 5 kg |
| Electrical connections | voltage 220/230 Volt 50 Hz maximum absorbed power 1850 W |
| Water connections | maximum pressure 1 MPa (10 bar) minimum pressure 0,05 MPa (0,5 bar) drum capacity 46 litre |
| Spinning speed | up to 1200 rpm |
| Control programs in compliance with IEC regulation 456 | programme 3; temperature 60°C; rinse level ; wash intensity ; carried out with 5,0 kg load |
| | This appliance conforms with the following E.E.C. directives: - 73/23/EEC of 19/02/73 (Low Voltage) and subsequent modifications - 89/336/EEC of 03/05/89 (Electromagnetic Compatibility) and subsequent modifications |

Installation and removal

When Margherita arrives

Whether new or just transported to a new house, installation is extremely important for the correct functioning of your washing machine.

After removing the appliance from its packaging, check that it is intact. If in doubt, contact a qualified technician immediately. **The inside of the machine is supported, for transportation, by four screws on the back panel.**

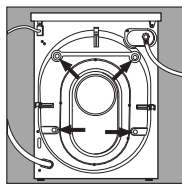

Before using the washing machine, **remove the screws**, remove the spacers together with the rubber tubes attached to them (keeping all the parts) and use the plastic plugs provided to fill in the holes. **Important:** Use the cap (provided) to close the 3 holes which housed the stop pin, situated in the right-hand part of the lower back of the washing machine.

Levelling

The washing machine must be levelled appropriately in order to guarantee its correct functioning. To level the appliance, the front feet must be adjusted; the angle of inclination, measured according to the worktop, must not exceed 2°. When placed on carpet, make sure the ventilation is not reduced.

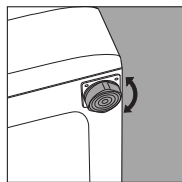

The front feet are adjustable.

Retain the transit screws, spacers and washers. Should you move house then these should be replaced to support the inside of the machine to prevent damage when transporting the machine.

Connection to the water mains

Water pressure must range within the values indicated on the data plate on the rear of your washing machine. If the water pipes are new or left unused, then before connecting the machine run the water until clear to remove debris. Connect the inlet hose to a cold water tap having a 3/4" BSP thread. Ensure that the rubber sealing washers are fitted at each end of the inlet hose, with the fitter washer at the tap end.

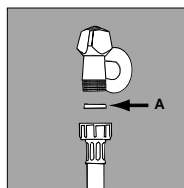

The rubber gasket.

Connect the inlet hose to the threaded connector on the machine rear.

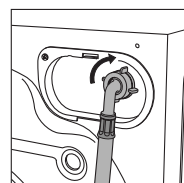

Water pipe inlet at the top right.

Connecting the drain hose

There are two hooks (right or left) on the rear of your washing machine to which the drain hose is to be fixed. Insert the other end in a stand pipe or place it on the edge of a sink or tub avoiding excessive kinks and bending. It should be placed at a height ranging from 60 to 100 cm. If it is necessary to fix the end of the hose at a height below 60 cm from the ground, it must be fixed in the appropriate hook placed on the upper part of the back panel.

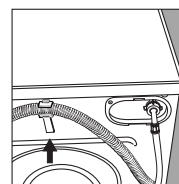

The hook to be used in case the drain hose ends at a height below 60 cm.

If the drains hose empties into a tub or sink then fit the plastic guide and secure it to the tap.

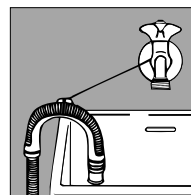

The guide for draining into tubs and sinks.

The end of the drain hose must be positioned so that it cannot become submerged.

Extensions are inadvisable. In case of absolute need, the extension must have the same diameter as the original hose and must not exceed 150 cm. In case of wall draining pipes, their efficiency must be checked by a qualified technician. If the dwelling is on one of the upper floors of a building, there may be drain trap problems causing the washing machine to load and unload water continuously. In order to avoid such an inconvenience, special anti-drain trap valves are available in shops.

Electric connection

Before connecting the appliance to the electric socket, be sure that:

- 1) the electric socket is able to sustain the appliance's maximum power load indicated on the data plate and in compliance with the law;
- 2) the supply voltage is included within the values indicated on the data plate;
- 3) the socket is compatible with the appliance's plug. If not, do not use adapters, but replace either the socket or the plug;
- 4) electric household appliances must be equipped with an "earthing" system.

Warning!
The company denies all liability if and when these norms are not respected.

Plastic bags, expanded styrofoam, nails and other packaging parts are not children's toys, and are potentially dangerous.

Treat your machine well and it will provide many years of trouble free service

Your washing machine is a reliable companion in life and on the job. It is just as important for you to keep it in shape.

Margherita is a washing machine designed to provide reliable service over many years. A few simple steps will help to prolong its life and avoid problems. It is advisable, to turn off water taps when the machine is not to be used, this protects the hoses, etc. If the water in your area is too hard, use a deliming product (water is hard if it often leaves whitish stains around taps or drains, especially of bath tubs. For more accurate information as to the type of water in your system, call the local water works or a local plumber). Pockets must always be emptied removing even pins, badges and any other hard object. The washing machine exterior should be cleaned with a rag dipped in lukewarm water and soap.

It is important to wash the detergent dispenser regularly. To prevent dried washing powder from accumulating, place the dispenser under running water for a few minutes.

Never exaggerate with doses.

Normal detergents already contain deliming agents. Only if the water is particularly hard, that is, rich in lime content, do we recommend the use of a specific product at every wash. A periodical wash cycle with a dose of a deliming product, without detergents or washing, may prove useful. Never use too much detergent or additives because this could cause an excess amount of foam, scaling and possible damage to the component parts of your washing machine.



Do not forget to empty all pockets: small objects can cause damage to your friend Margherita.

When in need, check the pump and the rubber hose.

Margherita comes equipped with a self-cleaning pump that does not require any cleaning or maintenance. Small objects may accidentally fall into the pump: coins, hair clips, loose buttons and other small items. To avoid possible damage, they are withheld in an accessible pre-chamber, situated at the lower end of the pump.

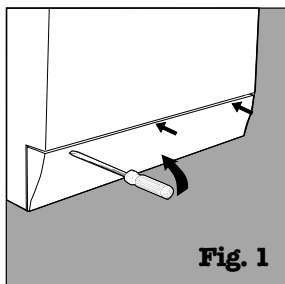

Fig. 1

Attention: Before attempting to examine this pre-chamber, first ensure that the machine has finished its programme and is empty. Unplug the machine, as with any maintenance.

To gain access gently ease down the top of the plinth panel situated at the base of the machine, with a screwdriver etc, to release it. Then ease the top edge forward to allow it to be lifted clear (Fig. 1). Place a shallow dish or tray below the cover of the pre-chamber to catch the small amount of water present. Release the cover by turning anti-clockwise (Fig. 2). Ensure that the cover is securely replaced. Re-fit the plinth cover by inserting the hooks on its lower edge into the slots and ease the top edge back into position.

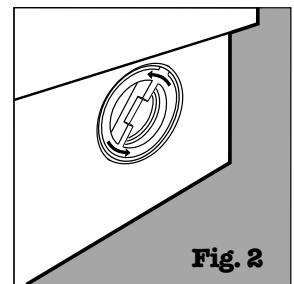

Fig. 2

The water inlet hose

Check the rubber hose at least once a year. If you see any cracks, replace it immediately. When you use your washing machine, water pressure is very strong and a cracked tube could easily split open.

Important for the safe use of your Margherita

Your safety and that of your family

Margherita has been built in compliance with the strictest international safety regulations. To protect you and all your family.

Read these instructions and all the information in this manual carefully: they are an important source, not only of numerous useful tips, but also of vital information on safety, use and maintenance.

- 1. Margherita should not be installed in an outdoor environment**, not even when a roof shelters the area, because it may be very dangerous to leave it exposed to rain and thunderstorms.
- 2. It must only be used by adults** and exclusively for washing clothes following the instructions provided in this manual.
- Should it have to be moved, proceed with the help of two or three people and handle it with the utmost care. Never try to do this alone, because **the appliance is very heavy**.
- Before loading the washing machine, **make sure the drum is empty**.
- 5. Never touch the washing machine when barefoot or with wet or damp hands or feet.**
- 6. Never use extensions or multiple plugs**, which are particularly dangerous in humid environments. The power supply cable must never be bent or dangerously compressed.
- 7. Never open the detergent dispenser while the appliance is functioning; do not use hand wash detergent** because the abundance of foam could damage its internal parts.
- 8. Never pull on the supply cable or the washing machine to disconnect it from the wall socket: it is extremely dangerous.**
- While the appliance is functioning, **do not touch the drain water** as it could reach very high temperatures. **The appliance door, during wash cycles, tends to become hot; ensure that children do not touch it. Never force the washing machine door** because this could damage the safety lock which prevents accidental opening when the machine is working. Allow a few minutes at the end of the program for the lock to release.
- 10. In case of malfunctioning, first close the water tap and unplug the appliance from the wall socket; do not under any circumstances touch internal parts in order to attempt repairs.**



How to change the power supply cable

The Margherita power supply cable is special and can be purchased exclusively from authorised Technical Service Centres.

To replace the cable:

- 1. Make sure that Margherita is switched off and unplugged.**

- 2. Remove the covering lid by unscrewing the two screws I, and then pull it towards you [fig. 3].**

- 3. Disconnect the wires from the radio interference suppressor F [fig. 4] noting as to their position (Blue=N wire; Brown=L wire) leaving the earth wire until last \perp .**

N.B.: letters **L**, **N** and the symbol \perp are indicated on the radio interference suppressor.

- 4. Remove the upper part of the cable slightly from the back panel of the appliance, pull the power supply cable upwards and take it out [fig. 5].**

To connect the new power supply cable, reverse the procedure.

To put the covering lid back on, rest it on the washing machine [fig. 6] and let it slide forwards until the hooks situated on the front slide into the special slots formed into the control panel and tighten the screws back on.

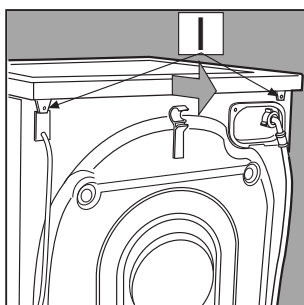

Fig. 3

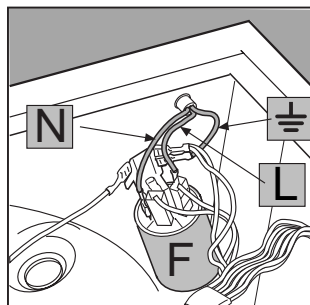

Fig. 4

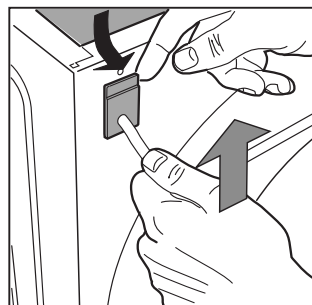

Fig. 5

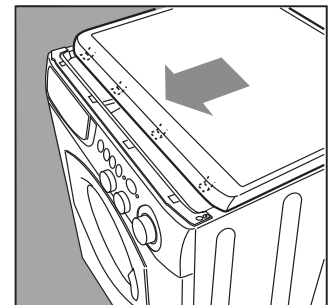

Fig. 6

MARGHERITA

ALD 120

Návod k instalaci
a obsluze



Tajemství krásného prádla

*Jak dosáhnout lepších
výsledků*

■ Třída A při 40°C

První pračka, která
perfektně pere při
pouhých 40°C

■ Cashmere Gold

První pračka, která
získala uznání od
společnosti "The
Woolmark Company"

Margherita Pračka bezpečná

a se snadnou obsluhou

Přehled základních informací o pračce Margherita

Níže uvádíme 11 hlavních témat, která naleznete v tomto návodu k použití. Návod si pečlivě přečtěte, abyste všemu porozuměli, a odhalili tak tajemství nejlépe vypraného prádla, a také abyste zajistili dlouhou životnost pračky. Věnujte prosím zvláštní pozornost bezpečnostním upozorněním.

1. Instalace a přemístění (str. 38)

Pro správnou funkci pračky Margherita je nejdůležitější provést po zakoupení nebo transportu její správnou instalaci. Vždy zkontrolujte:

1. Zda elektrická síť a připojení k elektrické síti splňuje všechny normy a požadavky.
2. Zda je přívodní a výpustní hadice správně připojena.
Poškozenou hadici vyměňte vždy za novou.
3. Zda je pračka vyrovnána do vodorovné polohy. Malá kontrola je důležitá pro životnost pračky a kvalitu praní.
4. Ze fixační šrouby jistící buben byly odstraněny ze zadní části pračky.

2. Vkládání prádla a zapnutí pračky (str. 30)

Správné rozdělení prádla je velmi důležité jak pro výsledky praní, tak pro životnost pračky. Naučte se všechny zásady a tajemství správného rozdělování prádla: nejdůležitějším kritériem je barva, typ tkaniny a mačkovatost.

3. Jak porozumět visačkám na prádle (str. 33)

Porozumět visačkám a štítkům na jednotlivých kusech oblečení je velmi snadné, ale zároveň velmi důležité pro úspěch vašeho praní. Naše přehledná tabulka vám pomůže vybrat správnou teplotu, prací cyklus a způsob žehlení.

4. Užitečné tipy, jak se vyvarovat chyb (str. 34)

Naše babičky nám dávaly mnohé dobré rady - ale za jejich časů umělá vlákna neexistovala: praní bylo snazší. Dnes však Margherita umožňuje vyprat kašmír a vlnu ještě lépe, než by bylo možné ručně.

5. Zásobník na prací prostředky (str. 35)

Jak používat zásobník na prací prostředky a přihrádku na bělicí prostředek.

6. Ovládací panel (str. 31 - 32)

Ovládací panel Margherita je velmi jednoduchý. Je zde pouze několik základních tlačítek, díky kterým můžete zvolit jakýkoli prací cyklus, od nejsilnějšího, který vypere i montérky, až po nejjemnější pro praní kašmíru. Seznámíte-li se s nimi dobře, dosáhnete nejlepších výsledků a zároveň zajistíte dlouhou životnost pračky. Je to snadné.

7. Průvodce programy pračky Margherita (str. 32)

Naleznete zde jednoduchou tabulku, pomocí které můžete vybrat správný program, teplotu, dávkování pracích a přídatných prostředků. Výběrem správného programu si zajistíte nejlepší výsledky a přitom uspoříte čas, vodu i elektrickou energii.

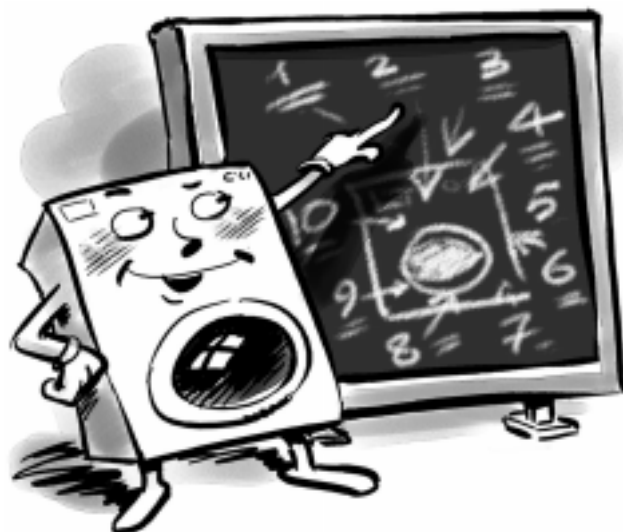

8. Péče a údržba (str. 39)

Margherita je skutečná přítelkyně. Stačí jen trochu péče a můžete se spolehnout na její věrnost. Základní údržba vám zajistí roky a roky bezproblémové činnosti.

9. Problémy a jejich řešení (str. 36 a 37)

Než zavoláte servis, přečtěte si prosím tyto stránky: mnoho problémů můžete sami ihned vyřešit. Pokud však problém přetrvává, obraťte se na autorizovaný servis Ariston, a závada bude jistě brzy odstraněna.

10. Technické údaje (str. 37)

Zde jsou uvedeny technické parametry vaší pračky: číslo modelu, údaje o elektrickém napájení, vodě, velikosti, kapacitě, rychlosti odstředování a informace o splnění evropských norem a pravidel.

11. Bezpečnost pro vás a vaše děti (str. 40)

Zde naleznete velmi důležitá pravidla pro zachování plné bezpečnosti celé vaší domácnosti. A to je skutečně to nejdůležitější.

Vkládání prádla do pračky

Ještě před zahájením praní rozhodujete o dobrých výsledcích. Rozdělte prádlo podle materiálu a barvy. Přečtěte si visačky a řiďte se uvedenými symboly. Oddělte drobné prádlo od velkých kusů.

Před praním.

Rozdělte prádlo podle typu tkaniny a stálosti barvy: hrubé tkaniny by se měly oddělit od jemného prádla. Prádlo světlé barvy oddělte od prádla tmavých barev. Vyprázdněte všechny kapsy (mince, papírky a jiné drobné předměty) a zkontrolujte knoflíky. Uvolněné knoflíky přisijte nebo odstraňte, aby se během praní neutrhly.

Visačky řeknou vše.

Vždy se podívejte na visačky: řeknou vám vše o prádle a jak je nejlépe prát.

V tabulce na straně 33 jsou uvedeny všechny symboly, které můžete na visačkách nalézt. Jejich informace jsou velmi důležité pro správné praní a dlouhou životnost prádla.

Malé a velké dohromady.

Tato pračka má elektronickou regulaci vyvážení náplně: než se zahájí ždímání, zajistí toto zařízení, že se prádlo co možná nejrovnoměrněji rozloží v bubnu pračky, podle typu tkaniny a způsobu, jak bylo původně vloženo.

Správné rozdělení prádla podle typu tkaniny a barvy je pro dobrý výsledek praní velmi důležité.

Tím se minimalizují vibrace a hluk, a to i při cyklu nejrychlejšího ždímání.

Zahájení činnosti

Po instalaci nové pračky zapněte praní s použitím programu "1" při 90° stupních.

Správné zahájení činnosti pračky Margherita je důležité pro kvalitu praní, prevenci problémů a pro dlouhou životnost zařízení. Po vložení prádla a pracího prostředku vždy zkontrolujte, zda:

1. Dvířka jsou správně zavřená.
2. Vidlice síťového přívodu je v zásuvce.
3. Vodovodní kohoutek je otevřený.

Zapněte zařízení

Stiskněte tlačítko **B** (poloha I).

Výběr požadovaného programu

Program volíte podle typu prádla. Podívejte se do tabulky na straně 32. Otáčejte knoflíkem **A** dokud značka zvoleného programu nesouhlasí se značkou v horní části okénka **G**, nastavte všechny dostupné doplňkové funkce (**blikají**), jak je uvedeno na stranách 31 a 32 (viz ) , pak stiskněte tlačítko **C** (Start/Reset).

Jestliže chcete přerušit probíhající program, stiskněte tlačítko **C** na dobu nejméně 3 sekundy.



Choulostivé prádlo, jako jsou punčocháče, jemné spodní prádlo apod. vložte před praním do plátěného sáčku.

Po ukončení cyklu praní...

Počkejte, až symbol  zmizí a objeví se slovo **End**.

Pak Margherita vypněte stisknutím tlačítka zapnutí/vypnutí (On/Off) **B** (poloha **O**). Nyní můžete bezpečně otevřít dvířka pračky. Po vyjmutí vypraného prádla nechte dvířka otevřená, aby vlhkost mohla vyschnout.

Vždy zavřete vodovodní kohoutek.

Upozorňujeme, že pokud dojde k výpadku proudu nebo pokud se pračka sama vypne, zůstane zvolený program uložen v paměti.

Jak odstranit nejběžnější skvrny

Inkoust a propisovací tužka: Navlhčete kousek bavlněné látky metylalkoholem nebo čistým lihem a lehce jím ťukejte na skvrnu. Perte při 90°C.

Asfalt, dehet, těr: Poťukejte čerstvým máslem, vytřete terpentýnem a pak okamžitě vyperte.

Vosk: Seškrábněte, pak vložte látku mezi dva savé papíry a přezehlete horkou žehličkou. Pak vytřete bavlněnou látkou navlhčenou terpentýnem nebo metylalkoholem.

Žvýkačka: Na žvýkačku kápněte odlakovač na nehty, pak ji opatrně odstraňte.

Plíseň: Bavlnu a bílé lněné plátno byste měli vložit do roztoku z 5 dílů vody, jednoho dílu bělicího prostředku a lžice octa, pak okamžitě vyperte. U jiných bílých tkanin použijte peroxid vodíku a pak okamžitě vyperte.

Rtěnka: Vlnu nebo bavlnu ošetřete éterem. Na hedvábí použijte trichlóretylén.

Lak na nehty: Na stranu se skvrnou položte list savého papíru, navlhčete odlakovačem na nehty, látku posunujte, jelikož papír postupně mění barvu.

Tráva: Navlhčete kousek bavlněné látky metylalkoholem a lehce jím ťukejte na skvrnu.

Popis ovládacího panelu

Správný výběr je důležitý. A je to snadné.

Knoflíky pračky Margherita jsou skryty. Pouze lehce stiskněte jejich střed, aby se vysunuly.

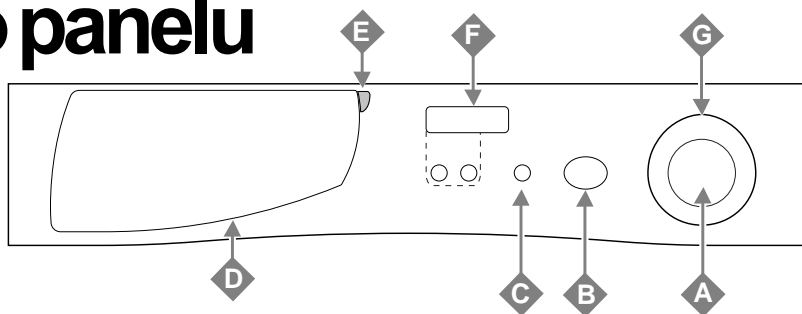

A Volič programů

Pro nastavení požadovaného pracovního programu otáčejte knoflíkem tak, aby symbol/číslo požadovaného programu souhlasil se značkou v horní části okénka G.

B Zapnutí-vypnutí

Stisknutím tlačítka B se pračka zapne. Když není stisknuto, pračka je vypnuta.

Vypnutím pračky se nezruší zvolený program.

Když je zařízení zapnuto, rozsvítí se všechny symboly na displeji na nejméně 8 sekund, potom zůstanou blikat pouze ty, které byly zvoleny.

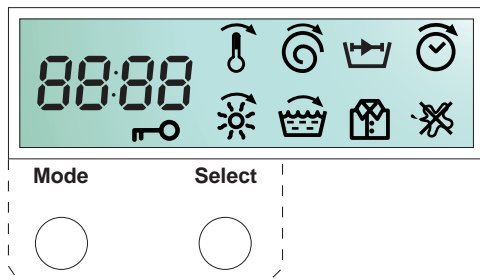

C Start /Reset

Toto tlačítko vám umožňuje zahájit zvolený prací program, nebo jej přerušit. Pokud je stisknete krátce, funguje toto tlačítko jako **Start**, pokud je stisknete na déle než 3 sekundy, pak funguje jako **Reset**.

Jakmile zapnete Start, otáčení knoflíku voliče programů již nemá žádný vliv.

D Zásobník na prací prostředky

Je rozdělen do tří oddílů:
1. Prací prostředek pro předpirání
2. Prací prostředek pro hlavní praní
3. Aviváž.

Pračka je vybavena speciální přihrádkou 4 (přiložena) pro bělicí prostředek, která se vkládá do přihrádky 1.

E Průvodce programováním

Obsahuje popis pracovních programů a různé funkce vztahující se k tlačítkům. Vytažením ven jej otevřete.



Zásobník na prací prostředek s dodatečnou přihrádkou na bělicí prostředek je zde.

F Display - Displej

Všechny dostupné doplňkové funkce jsou zobrazeny na displeji na pravé straně.

Tlačítkem **Mode** zvolte požadovanou funkci a začne blikat odpovídající symbol.

Na levé straně se zobrazuje úroveň nebo stav (**On-Off**) zvolené funkce, a vy jej můžete změnit pomocí tlačítka **Select**.

Chcete-li přistoupit k následující funkci, stiskněte tlačítko **Mode**, v opačném případě stiskněte tlačítko C (Start/Reset), aby se zahájil prací cyklus.

Všechny dostupné doplňkové funkce jsou uvedeny níže.

K dispozici jsou pouze určité funkce, v závislosti na nastavení programu.

Teplota

Na displeji je indikována maximální teplota, odpovídající zvolenému programu, kterou můžete snížit tisknutím tlačítka **Select**, a to až na studenou vodu (**Off**).

Tuto funkci můžete zvolit u všech pracovních programů.

Cyklus odstřed'ování

Na displeji je indikována maximální rychlost, odpovídající zvolenému programu, kterou můžete snížit

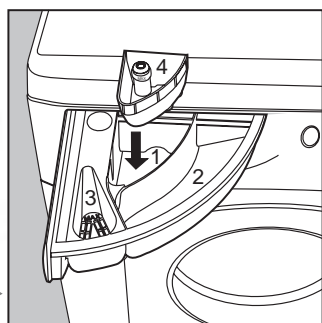

tisknutím tlačítka **Select**, a to až na úplné vyřazení odstřed'ování (**Off**). Během praní je výběr vyřazení cyklu odstřed'ování indikován rozsvícením symbolu ☒. Tuto funkci můžete zvolit u všech pracovních programů s výjimkou čísla 11 a čísla 11.

Intenzita pracovního cyklu

Toto vám umožňuje modifikovat charakteristiky zvoleného pracovního programu podle stupně zašpinění prádla. K dispozici jsou tři úrovně; volíte je tisknutím tlačítka **Select**.

| | |
|---------|-------|
| Nizká | — |
| Střední | — — |
| Vysoká | — — — |

Tuto funkci můžete zvolit u programů 1-2-3-5-6-7-8.

Odložený start

Umožňuje vám odložit zahájení cyklu praní od minimálně 1 až do maximálně 24 hodin, což provedete tisknutím tlačítka **Select**. Výběr odloženého startu je indikován symbolem ⌚, který zůstane svítit, dokud se prací cyklus nezahájí.

Tuto funkci nelze zvolit u programů 11 a cyklu odstřed'ování.

Odstraňování skvrn

Díky této funkci provede pračka intenzivnější praní, které optimalizuje účinnost tekutých aditiv, čímž dojde k odstranění i odolných skvrn. Chcete-li ji zvolit, tiskněte tlačítko **Select**, až se rozsvítí značka **On**.

Při praní je výběr této funkce indikován rozsvíceným symbolem ☒. Tuto funkci můžete zvolit u programů 2-3-5-6-7-8-10 a cyklů máchání.

Poznámka: Toto nesmí být použito s funkcí **Snadné žehlení**.

Snadné žehlení

Díky této funkci můžete vyndat prádlo z pračky, aniž by bylo zmačkané, takže se mnohem snadněji žehlí.

Toto zařízení optimalizuje podmínky při praní podle typu praných tkanin. Tato funkce je možná u programů 3-5-6-7-8-11 a cyklů máchání.

Chcete-li ji zvolit, tiskněte tlačítko **Select**, až se rozsvítí značka **On**.

U programů 6-7-8-11 a kontrolka cyklu máchání je cyklus praní přerušen a prádlo zůstane ležet ve vodě, dokud není zvoleno vypuštění vody. Abyste tento cyklus ukončili, stiskněte tlačítko **Select**.

Při praní je výběr této funkce indikován rozsvíceným symbolem ☒.

Poznámka: Toto nesmí být použito s funkcí **Odstraňování skvrn**.

Máchání

Tímto se zvýší účinnost máchání. Doporučujeme použít, pokud je pračka plně naplněna a použili jste velké množství pracovního prostředku. K dispozici jsou tři úrovně; volíte je tisknutím tlačítka **Select**.

| | |
|---------|-------|
| Nizká | — |
| Střední | — — |
| Vysoká | — — — |

Tuto funkci můžete zvolit u programů 1-2-3-4-5-6-7-8 a cyklů máchání.

Poznámka: Funkce ☒ není aktivní.

Speciální zobrazení
(levá strana displeje):

Jakmile toto zařízení zapnete...

Můžete na displeji zobrazit zbývající dobu do ukončení naposledy zvoleného pracího programu.

Když zvolíte nový program....

Dojde k zobrazení přibližné hodnoty doby potřebné pro zvolený program.

Délka programu

Během pracího cyklu je na displeji zobrazovány zbývající doba.

Chybové hlášení

V případě závady či jiné odchylky od normálu se na displeji zobrazí hlášení, na které je třeba upozornit odborný servis (např. **F-01**).

Ukončení programu

Na konci programu se na displeji zobrazí slovo **End**.





Během cyklu praní....

Můžete sledovat charakteristiky probíhajícího programu, stisknete-li tlačítko **Mode**, a také je modifikovat, pokud si to přejete, tisknutím tlačítka **Select**.

Blokování dvířek

Rozsvícený symbol  indikuje, že jsou dvířka pračky zablokována, aby se zabránilo jejich náhodnému otevření. S otevřením dvířek musíte počkat, až tento symbol zhasne a objeví se slovo **End**, jinak byste mohli pračku poškodit.

Co perete dnes? Programy pro každou příležitost

| Druh prádla a stupeň zašpinění | Č. prog. | Volba teploty | Prací prášek | Aviváž | Tlačítko odstraňování skvrn/bělení | Délka pracího cyklu (min) | Popis pracího cyklu |
|---|---|---------------|--------------|--------|------------------------------------|---------------------------|---|
| ODOLNÉ TKANINY | | | | | | | |
| Extrémně zašpiněné bílé prádlo (prostěradla, ubrusy apod.) | 1 | 90°C | ◆ | ◆ | | 140 | Předpirání, praní při 90°C, máchání, průběžné a závěrečné ždímání |
| Extrémně zašpiněné bílé prádlo (prostěradla, ubrusy apod.) | 2 | 90°C | ◆ | ◆ | Del./ Trad. | 125 | Praní při 90°C, máchání, průběžné a závěrečné ždímání |
| Silně zašpiněné bílé a stálobarevné prádlo | 3 | 60°C | ◆ | ◆ | Del./ Trad. | 130 | Praní při 60°C, máchání, průběžné a závěrečné ždímání |
| Silně zašpiněné bílé a stálobarevné prádlo | 4 | 40°C | ◆ | ◆ | | 150 | Praní při 40°C, máchání, průběžné a závěrečné ždímání |
| Bílé a jemné barevné prádlo, které není příliš zašpiněné (košile, trička apod.) | 5 | 40°C | ◆ | ◆ | Del./ Trad. | 86 | Praní při 40°C, máchání, průběžné a závěrečné ždímání |
| SYNTECKÉ TKANINY | | | | | | | |
| Velmi silně zašpiněné stálobarevné syntetické tkaniny (dětské prádlo) | 6 | 60°C | ◆ | ◆ | Delicate | 94 | Praní při 60°C, máchání, ochrana před zmačkáním nebo šetrné ždímání |
| Mírně zašpiněné stálobarevné syntetické tkaniny (všechny typy mírně zašpiněného prádla) | 6 | 40°C | ◆ | ◆ | Delicate | 79 | Praní při 40°C, máchání, ochrana před zmačkáním nebo šetrné ždímání |
| Velmi silně zašpiněné stálobarevné syntetické tkaniny (dětské prádlo) | 7 | 50°C | ◆ | ◆ | Delicate | 89 | Praní při 50°C, máchání, ochrana před zmačkáním nebo šetrné ždímání |
| Choulostivé syntetické barevné tkaniny (všechny typy mírně zašpiněného prádla) | 8 | 40°C | ◆ | ◆ | Delicate | 69 | Praní při 40°C, máchání, ochrana před zmačkáním nebo šetrné ždímání |
| Choulostivé syntetické barevné tkaniny (všechny typy mírně zašpiněného prádla) | 9 | 30°C | ◆ | ◆ | | 30 | Praní při 30°C, máchání, ochrana před zmačkáním nebo šetrné ždímání |
| VLNA | | | | | | | |
| Ruční praní | 10 | 40°C | ◆ | ◆ | Delicate | 40 | Praní při 40°C, máchání, a šetrné ždímání |
| Zvláště choulostivé tkaniny (záclony, hedvábí, viskóza atd.) | 11 | 30°C | ◆ | ◆ | | 60 | Praní při 30°C, máchání, ochrana před zmačkáním nebo vypuštění vody |
| DÍLČÍ PROGRAMY | | | | | | | |
| Cykly máchání |  | | | ◆ | ◆ | | Máchání a odstřed'ování |
| Kontrolka cyklu máchání |  | | | ◆ | ◆ | | Máchání, ochrana před zmačkáním nebo vypuštění vody |
| Cyklos odstřed'ování |  | | | | | | Vypouštění a odstřed'ování |
| Kontrolka cyklu ždímání |  | | | | | | Vypuštění vody a šetrné ždímání |
| Odčerpání vody |  | | | | | | Vypuštění vody |

Důležité: chcete-li zrušit již nastavený prací program, stiskněte tlačítko C na dobu nejméně 3 sekund (Start/Reset).

Údaje uvedené v tabulce jsou pouze informativní a mohou se lišit v závislosti na množství a typu prádla, teplotě vody a pokojové teplotě.

Speciální programy

Třída A při 40°C

Margherita má speciální program, který vám umožňuje dosáhnout optimálních výsledků i při nízkých teplotách. Nastavíte-li v programu 4 teplotu 40°C, obdržíte stejné výsledky, jako kdybyste normálně prali při 60°C, a to díky působení pračky a délce pracího cyklu.

Denní praní

Margherita má program pro krátké každodenní přepírání málo zašpiněného prádla. Nastavíte-li v programu 9 teplotu 30°C, můžete prát různé druhy prádla společně (s výjimkou vlny a hedvábí), při maximální náplni 3 kg. Díky tomuto programu můžete šetřit čas i el. energii, jelikož trvá pouze asi 30 minut.





Doporučujeme používat tekuté prací prostředky.

Význam symbolů na visačkách

Naučte se rozumět těmto symbolům a dosáhnete nejen lepších výsledků při praní, ale i prodloužíte životnost svého prádla.

Na oděvech v celé Evropě můžete na visačce nalézt tyto malé, ale důležité symboly, které vás informují o správné péči o dané oblečení.

Tyto symboly jsou rozděleny do pěti různých kategorií a tvarů:

praní ,
 bělení ,
 žehlení ,
 chemické čištění  a sušení .



Užitečné tipy:

Obraťte košile naruby, dosáhnete tak lepších výsledků a prodloužíte jejich životnost.



























Vždy vyprázdněte kapsy.

Podívejte se na visačku: vždy vám dá užitečné rady.

Při vkládání prádla střídejte velké a malé kusy.

Ujistěte se, že jste zvolili správnou teplotu!

Prostudujte si symboly v této tabulce: pomohou vám dosáhnout lepších výsledků při praní a ochránit prádlo před opotřebením. Budete-li se jimi řídit, dosáhnete se svojí pračkou Ariston Margherita vynikajících výsledků.

| Praní | | Bělení | Žehlení | Chemické čištění | Sušení | |
|---|--|--|--|---|--|--|
| <i>Intenzivní</i> | <i>Šetrné</i> | | | | <i>Vysoké teploty</i> | <i>Nízké teploty</i> |
|  Praní při 95°C |  Praní při 95°C |  Bělení ve studené vodě |  Horké žehlení do max 200°C |  Chemické čištění jakýmkoliv rozpouštědly |  Sušení v sušičce |  Sušení v sušičce |
|  Praní při 60°C |  Praní při 60°C |  Nepoužívat bělicí prostředky |  Středně teplé žehlení do max 150°C |  Chemické čištění perchlorigidem, technickým benzínem, čistým lihem, R111 a R113 | |  Nesušit v sušičce |
|  Praní při 40°C |  Praní při 40°C | |  Žehlení do max 110°C |  Chemické čištění technickým benzínem, čistým lihem a R113 | |  Sušit vodorovně položené |
|  Praní při 30°C |  Praní při 30°C | |  Nežehlit |  Chemicky nečistit | |  Sušit zavěšené nebo vyždímat |
| Šetrné praní v ruce  | | | | | | Sušit na šatním ramínku  |
| Nelze prát ve vodě  | | | | | | |

Užitečné rady, jak se vyvarovat chyb

■ **Nikdy nepoužívejte pračku na praní ...** neobroubených nebo rozřepených tkanin. Pokud je však potřebujete nezbytně nutně vyprat, vložte je do plátěného sáčku. Nikdy neperte syté barevné látky s bílými.

■ **Nepřekračujte doporučené hmotnosti prádla.**

Pro optimální výsledky praní nepřekračujte doporučené hmotnosti uvedené níže (uvedené hmotnosti se týkají suchého prádla):

Odolné tkaniny:

maximálně 5 kg

Syntetické tkaniny:

maximálně 2,5 kg

Jemné tkaniny:

maximálně 2 kg

Čistá vlna:

maximálně 1 kg

■ **Kolik váží Vaše prádlo?**

1 prostěradlo 400-500 g

1 povlak na polštář 150-200 g

1 ubrus 400-500 g

1 koupací plášť 900-1200 g

1 ručník 150-250 g

■ **Barevná trička, trička s potiskem apod.** vydrží déle, jestliže je před praním obrátíte naruby.

Potíštěná trička a mikiny by se také měly naruby žehlit.

■ **Šaty a jiné oděvy s řemínky a háčky.**

Tyto často oblíbené typy oděvů mohou mít řemínky či poutka s háčky, které mohou při praní poškodit buben pračky nebo ostatní prádlo. Abyste tomu zabránili, doporučujeme vložit háčky do plátěného sáčku a ten dobře upevnit.

■ **Prázdniny: odpojte zařízení od sítě.**

Odjíždíte-li na dovolenou, doporučujeme pračku odpojit od sítě, uzavřít přívod vody a nechat dvířka pootevřená. Tak zůstanou vnitřek pračky suchý a nedojde ke vzniku plísní či zápachu.

PROGRAM PRO VLNU

Pro dosažení nejlepších výsledků doporučujeme použít speciální prací prostředek, přičemž dbejte na to, abyste neprali více než **1 kg** prádla.

Jak vyprat téměř vše ostatní

■ **Záclony.**

Záclony se velmi snadno mačkají. Zde je rada, jak tomu předejít: záclony složte a vložte je do povlaku na polštář nebo sáčku ze síťoviny. Do pračky nedávejte nic jiného, takže celková hmotnost nepřesáhne polovinu běžné náplně. Nezapomeňte použít speciální program **11**, který automaticky vyřadí cyklus ždímání.

■ **Prošívané kabáty a větrovky.**

Prošívané kabáty a bundy můžete také prát, pokud jsou plněny husím nebo kachním prachovým perím. Nevkládejte více než 2-3 kg a nikdy nenaplňte pračku na 5 kg. Opakujte jednou nebo dvakrát máchání s použitím šetrného ždímání.

■ **Dresy a jiné sportovní úbory.**

Nejprve odstraňte bahno a špínu a pak je můžete prát spolu s jeansy nebo jinými odolnými tkaninami. Nikdy je neperte spolu s bílým prádlem.

EXKLUSIVNĚ

Cashmere Gold: Tak šetrně jako při ručním praní

První pračka, která obdržela ocenění od "Woolmark Company".

Prací program Cashmere Gold byl vyvinut pro praní oděvů i z nejjemnější a nejzácnější vlny a kašmíru.

Speciální prací program pro praní bavlny byl testován a zkoušen institutem The Woolmark Company při praní vlněných oděvů označených "vlněnou pečeti" s určením pro

ruční praní a je prvním pracím programem s osvědčením pro praní veškerého vlněného prádla, které bylo dosud možné prát pouze v ruce. (M.00221)

Toho bylo dosaženo díky rychlosti bubnu 90 ot./min, a to i během máchání, takže nedochází k vytahování a poškozování vláken.

Pro oblečení nesoucí symbol ručního praní (umyvadlo s rukou) vždy použijte program **10**.

V zájmu péče o Vaše vlněné věci, doporučujeme používání speciálních pracích prostředků.



Důležité pro dobré praní

Tajemství zásobníku na prací prostředky

První tajemství je jednoduché: zásobník otevřete jeho otočením směrem ven.

Nyní musíte přidat prací prostředek a ostatní aditiva podle doporučení výrobce: obecně vzato, všechny potřebné údaje naleznete na obalu. Dávkování je různé podle naplně pračky, tvrdosti vody a stupně zašpinění prádla.

Zkušenostní se naučíte volit správné dávkování téměř automaticky: to se stane zase Vaším tajemstvím.

Než naplníte prostředek na předpírání do přihrádky 1, ujistěte se, že není vložena přídavná přihrádka pro bělení 4.

Při nalévání aviváže do přihrádky 3 dbejte na to, aby nepřetekla přes mřížku.

Pračka při každém programu automaticky přidává aviváž do praní. Tekuté prostředky vlévejte do přihrádky 2 pouze několik sekund před zahájením praní.

Upozorňujeme, že tekuté prací prostředky jsou většinou určeny pro praní do 60° stupňů a nevyžadují předpírání.

Některé tekuté nebo práškové prací prostředky se prodávají spolu se speciálním dávkovačem, který se vkládá přímo do bubnu pračky. Řiďte se návodem na krabici s pracím prostředkem.

Nikdy nepoužívejte prací prostředek určený pro praní v ruce, neboť by se mohlo vytvořit velké množství pěny a dojít i k poškození pračky.

Výjimkou jsou prací prostředky, které jsou výslovně určeny k praní jak v ruce, tak v pračce.

A ještě poslední tajemství: když perete ve studené vodě, vždy snižte množství použitého pracího prášku: ve studené vodě se totiž rozpouští poněkud hůře než v teplé vodě, a proto byste jej mohli část vyplývat.

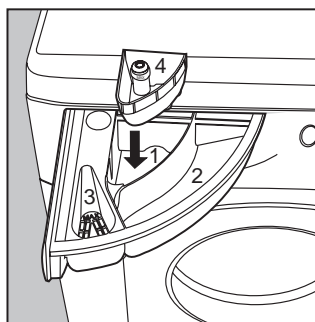

Do přihrádky 1:
Prostředek pro předpírání (práškový)

Do přihrádky 2:
Prostředek pro praní
(tekutý nebo práškový)

Do přihrádky 3:
Aditiva (aviváž, vůně apod.)

Do přihrádky 4:
Bělící prostředek a šetrný bělící
prostředek na choulostivé prádlo

Tlačítko cyklu bělení

Je-li nutné provést bělení, musíte vložit zvláštní přihrádku 4 (příložená) do přihrádky 1 v zásobníku na prací prostředky.

Při nalévání bělicího prostředku dbejte na to, abyste nepřesáhli značku "max" na středovém čepu (viz obrázek).

Použití dodatečné přihrádky na bělicí prostředek vylučuje možnost použít cyklus předpírání.

Tradiční bělení lze použít pouze pro odolné bílé tkaniny, zatímco speciální šetrný bělící prostředek lze použít i pro barevné látky, materiály z umělých vláken a vlnu.

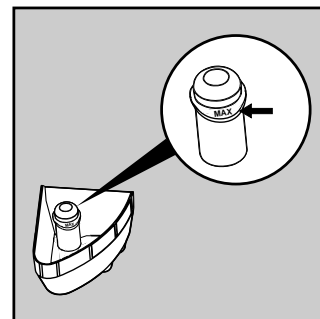

Nemůžete bělit při programu 11 "hedvábí" a při "speciálních programech" (viz str. 32).

Chcete-li provádět bělení **samostatně**, nalijte bělicí prostředek do zvláštní přihrádky 4, nastavte program **máchání** pro bavlnu nebo **kontrolka cyklu máchání** pro umělá vlákna.

Úroveň máchání je třeba nastavit na **střední** nebo **Vysoká** (viz strana 31).

Když chcete bělit **během normálního pracího cyklu**, nalijte prací prostředek a další aditiva do speciálních přihrádek (viz tabulka na straně 32), nastavte požadovaný program a zvolte funkci **Odstraňování skvrn**.

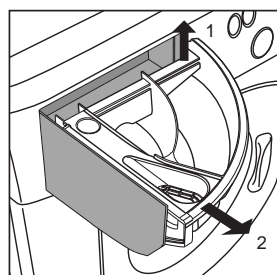

Zásobník na prací prostředky lze vyjmout a vyčistit: nadzdvihněte jej a vytáhněte směrem ven, jak znázorňuje obrázek. Oplachujte jej několik minut pod tekoucí vodou.

Jak efektivně snížit náklady

MAXIMALIZUJTE NÁPLŇ PRAČKY

Budete-li vždy prát maximální doporučené množství prádla, dosáhnete nejlepšího využití elektrické energie, vody, pracího prostředku i času.

UŠETŘÍTE až 50% energie, budete-li prát plnou náplň místo 2 polovičních náplní.

JE NUNÉ PŘEDPÍRÁNÍ?

Pouze u velmi zašpiněného prádla!

UŠETŘÍTE prací prostředek, čas, vodu a 5 až 15% spotřeby el. energie, pokud NEZVOLÍTE předpírání pro slabě nebo normálně zašpiněné prádlo.

JE POTŘEBA TAK HORKÁ VODA?

Skvrny můžete ošetřit před praním speciálním prostředkem nebo můžete nechat prádlo chvíli namočené a není pak nutné volit program s velmi horkou vodou.

UŠETŘÍTE až 50% el. energie, budete-li používat prací programy s 60°C.

NEŽ POUŽIJETE SUŠIČKU

UŠETŘÍTE energii a čas, zvolíte-li vysokou rychlost otáček při ždímání, aby se snížil obsah vody v prádle.

Rady, jak ekologicky a ekonomicky používat tuto pračku.

Odstraňování závad

Než zavoláte servis, přečtěte si následující

Při provozu pračky může někdy dojít k chybě. Většinou lze vzniklé problémy snadno vyřešit, aniž by bylo nutné volat opraváře. Než se tedy obrátíte na servis, zkontrolujte následující body.

Pračka se nenastartuje.

■ **Je síťová zástrčka správně zasunuta do zásuvky?** Mohla se uvolnit.

■ **Nedošlo k výpadku elektrického proudu?**

Domovní pojistky nebo jistič mohl vypadnout, např. v případě, že bylo zapnuto příliš mnoho spotřebičů současně. Nebo mohlo dojít k výpadku proudu v celé oblasti.

■ **Jsou správně zavřena dvířka pračky?**

Z bezpečnostních důvodů pračka nepracuje, jestliže nejsou dvířka správně zavřena.

■ **Je stisknuto tlačítko zapnutí/vypnutí (On/Off)?**

Jestliže je, pak byl pravděpodobně nastaven naprogramovaný opožděný start.

■ **Bylo stisknuto tlačítko Start/Reset?**

Jestliže je, pak byl pravděpodobně nastaven naprogramovaný opožděný start.

■ **Je otevřen vodovodní kohoutek?**

Jestliže do pračky není dodávána voda, z bezpečnostních důvodů se prací cyklus nezahájí.



SPRÁVNĚ ŠPATNĚ

Uzavřete vodovodní kohoutek po každém praní. Limituje se tím užívání hydraulického systému pračky a eliminuje se nebezpečí vytečení vody, když není nikdo doma.

Vždy nechávejte dvířka pračky otevřená, aby nedošlo k tvorbě zápachu.

Čistěte pračku šetrně. Pro čištění vnějších a gumových částí pračky vždy používejte hadřík navlhčený vlažnou mýdlovou vodou.

Nechávejte pračku připojenou k síti při jejím čištění. I v průběhu údržby musí být zařízení vždy odpojeno od sítě.

Pro čištění používáte rozpouštědla a agresivní brusné prostředky. Nikdy nepoužívejte žádné chemikálie nebo brusné prostředky k čištění vnějších nebo gumových částí pračky.

Nečistíte zásobník na prací prostředky. Dá se vyjmout a snadno vyčistit pod tekoucí vodou.

Odjíždíte na dovolenou a na pračku si nevzpomenete. Vždy se ujistěte, že jste pračku odpojili od sítě a uzavřeli vodovodní kohoutek.

Kam se ale poděla všechna voda?

To je jednoduché: díky nové technologii Ariston jí potřebujete méně než polovinu, ale dosáhnete dvakrát tak dobrých výsledků! Toto je důvod, proč nevidíte skrz dvířka vodu: je jí totiž velmi, velmi málo. Chrání se tak životní prostředí a přitom je prádlo maximálně dobře vyprané. A navíc tím i šetříte elektrickou energii.



Pračka nenapouští vodu.

■ **Je vodovodní kohoutek správně připevněn k trubce?**

■ **Není zastavena dodávka vody?** Mohlo k tomu dojít např. při stavebních pracích ve vaší budově nebo v ulici.

■ **Je dostatečný tlak vody?** Autokláv mohl mít poruchu.

■ **Je filtr ve vodovodním kohoutku čistý?** Jestliže je voda velmi vápenitá, nebo byla nedávno prováděna na vodovodním rozvodu nějaká práce, může být sítko filtru ucpané částečkami a úlomky.

■ **Není ohnuta gumová hadice?** Hadice, která přivádí vodu do pračky, musí být pokud možno co nejvíce rovná. Zkontrolujte, zda není přiskřípnutá nebo příliš ohnutá.



Pračka trvale napouští a vypouští vodu.

■ **Není odpadní hadice umístěna příliš nízko?** Musí být nainstalována ve výšce od 60 do 100 cm.

■ **Není ústí hadice ponořeno ve vodě?**

■ **Nedochází u vašeho odpadního systému k sífonovému efektu?** Jestliže problém přetrvává i po všech těchto kontrolách, zavřete vodovodní kohoutek, vypněte přístroj a zavolejte odborný servis. Jestliže bydlíte v horních podlažích budovy, může být problém v odpadním systému. Tento problém může vyřešit instalace speciálního ventilu pro sífonový efekt.



Pračka nevypouští vodu neždímá.

- **Obsahuje zvolený program vypuštění vody?** U některých pracích cyklů musíte nastavit vypuštění vody manuálně.
- **Není zvolena funkce "Snadné žehlení"?** Ukončete program stisknutím tlačítka **Select**.
- **Není čerpadlo ucpané?** Abyste je zkontrolovali, uzavřete vodovodní kohoutek, odpojte pračku od sítě a dále postupujte dle pokynů na straně 39, nebo se obraťte na servis.
- **Není ohnuta výpustní hadice?** Výpustní hadice nesmí být zkroucená nebo příliš ohnutá. Ujistěte se také, zda není přiskřípnutá.

- **Není odpad z pračky ucpaný?** Je použita na výpustní hadici prodlužovací hadice? Pokud ano, není umístěna nesprávně a neblokuje tok vody?



Pračka při ždímání příliš vibruje.

- **Byla vnitřní plovoucí jednotka při instalaci správně odblokována?** Přečtěte si následující stránky pojednávající o instalačních postupech.
- **Je pračka správně vyrovnaná do vodorovné polohy?** Vyrovnání tohoto zařízení by se mělo pravidelně kontrolovat. V průběhu času se může poloha pračky změnit, aniž to postřehnete. Nastavte nožky a zkontrolujte vodorovné vyrovnaní.

- **Není pračka příliš uzavřena mezi nábytkem a zdí?** Pokud se nejedná o vestavný model, pračka během ždímání osciluje a potřebuje kolem sebe trochu místa. Proto kolem ní ponechte několik centimetrů prostoru.



Z pračky vytéká voda.

- **Je kovový kroužek přívodní hadice správně upevněn?** Uzavřete vodovodní kohoutek, odpojte pračku od sítě a zkuste jej utáhnout, nikoli však nadměrnou silou.
- **Není ucpaný zásobník na prací prostředky?** Zkuste jej vyjmout a umýt pod tekoucí vodou.
- **Je výpustní hadice dobře připojena?** Uzavřete vodovodní kohoutek, odpojte pračku od sítě a zkuste ji utáhnout.



Příliš mnoho pěny.

- **Je použitý prací prostředek vhodný do pračky?** Zkontrolujte, zda je na jeho obalu uvedeno "pro praní v pračce" nebo "pro praní v ruce a v pračce", apod.
- **Použili jste správné množství?** Nadměrné množství prášku vede k tvorbě velkého množství pěny, a navíc nejen že nezaručí lepší vyprání, ale způsobuje tvorbu kamene na vnitřních částech pračky.

Pokud však i nadále pračka nepracuje správně a problém přetrvává, obraťte se na autorizované servisní středisko, přičemž udejte následující informace:

- typ závady
- typové označení (Mod.)
- a výrobní číslo (S/N)

Tyto údaje naleznete na typovém štítku umístěném na zadní stěně pračky.

S žádostí o opravu se vždy obraťte na autorizovaný odborný servis a vyžadujte použití originálních náhradních dílů.

Technické údaje

| | |
|---|---|
| Model | ALD 120 |
| Rozměry | šířka 59,5 cm výška 85 cm hloubka 53,5 cm |
| Kapacita | 1 až 5 kg |
| Elektrické připojení | napětí 220/230 V, 50 Hz maximální příkon 1850 W |
| Připojení na přívod vody | maximální tlak 1 MPa (10 bar) maximální tlak 0,05 MPa (0,5 bar) kapacita bubny 46 litrů |
| Rychlost ždímání | až 1200 ot./ min |
| Programy jsou kompatibilní s předpisem IEC 456 | programu 3; teplotu 60°C; máchání ; Intenzita pracího cyklu ; prováděno při náplni 5,0 kg. |
| | Tento spotřebič splňuje požadavky následujících předpisů Evropského společenství: - 73/23 EEC z 19/02/73 (Low Voltage - bezpečnostní předpisy) a následné změny - 89/336 EEC z 03/05/89 (Electromagnetic Compatibility - odrušení a elektromagnetická kompatibilita) a následné změny |
| Hlučnost (dB(A) re 1 pW) | Praní: 62 Odstředování: 75 |

Instalace a transport Margherita přichází

Ať už jste pračku právě zakoupili, nebo se jen stěhujete do nového bytu, má instalace zásadní důležitost pro správnou funkci pračky.

Po vybalení se ujistěte, zda je pračka v pořádku. V případě pochybností pračku nepouštěte a obraťte se na odborný servis. **Vnitřek pračky je z přepravních důvodů zajištěn na zadní straně 4 šrouby.**

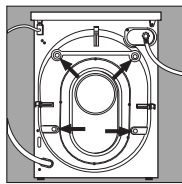

Před uvedením pračky do provozu šrouby demontujte, vyjměte gumu pomocí speciální rozpěrky (drží všechny díly) a otvory zaslepte příloženými plastovými krytkami.

Důležitá informace: uzavřít 3 otvory, nacházející se vzadu, v pravé spodní části pračky, ve kterých byla zasunuta koncovka, pomocí zátky (součást příslušenství).

Vyrovnaní do vodorovné polohy

Pračka musí být perfektně vyrovnaná do vodorovné polohy, aby byla zajištěna její správná funkce. K vyrovnaní přístroje je třeba nastavit přední nožičky. Uhel náklonu pracovního povrchu nesmí překračovat 2 stupně. Je-li přístroj instalován na podlaze s kobercem, zkontrolujte, zda je mezi podlahou a spodkem pračky dostatečný prostor pro zajištění ventilace.

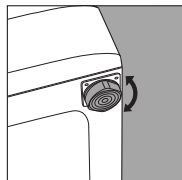

Přední nožičky lze nastavovat.

Nevyhazujte zajišťovací šrouby a rozpěrky. V případě stěhování je můžete použít k opětovnému zablokování komponentů uvnitř pračky a chránit tak pračku během transportu.

Připojení na vodovodní síť

Zkontrolujte, zda tlak vody odpovídá hodnotám uvedeným na typovém štítku, který je umístěn na zadní části pračky. Přívodní hadici připojte na kohoutek se studenou vodou pomocí trubkového závitu 3/4". Nezapomeňte vložit mezi upevňovací matici a kohoutek gumové těsnění.

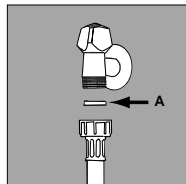

Gumové těsnění.

Je-li vodovodní přípojka nová nebo nebyla-li dlouhou dobu používána, pak ještě před připojením pračky otevřete kohoutek a nechte odtéci kalnou vodu s nečistotami. Připojte druhý konec hadice k přístroji na přípojku v pravé horní části pračky.

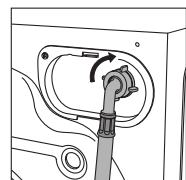

Přípojka vody v pravé horní části.

Připojení výpustní hadice

Na zadní části pračky jsou umístěny dva držáky (vpravo nebo vlevo), na které se má výpustní hadice upevnit. Vyústění výpustní hadice připojte k odpadovému potrubí nebo je umístěte do výlevky nebo vany, přičemž se ujistěte že hadice není zkroutená nebo příliš ohnutá. Konec hadice musí být umístěn ve výši nejméně 60 - 100 cm nad podlahou. Pokud je nezbytné upevnit konec hadice ve výšce menší než 60 cm nad podlahou, musí být hadice uchycena v držáku v horní části zadního panelu přístroje.

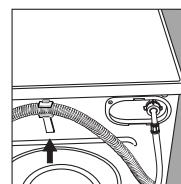

Držák použitý v případě, že výška vyústění výpustní hadice je nižší než 60 cm.

Pokud vede hadice do vany nebo dřezu, nainstalujte speciální umělohmotný držák a doporučujeme připevnit jej k vodovodnímu kohoutku.

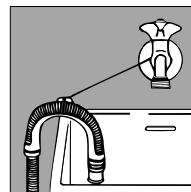

Držák pro vypouštění do vany nebo umyvadla.

Pamatujte na to, že konec hadice nesmí být umístěn pod vodní hladinou.

Nepoužívejte žádné nastavovací hadice. Pokud je absolutně nezbytné je použít, pamatujte na to, že prodlužovací hadice nesmí být delší než 150 cm a musí mít stejný průměr, jako originální hadice. Jestliže používáte nástěnné vyústění odpadu, nechte prověřit odborníkem, zda je odpad dostatečný. Jestliže je Váš byt v posledním patře budovy, může se objevit sifonový efekt (nasávání). V tomto případě bude Vaše pračka průběžně napouštět a vypouštět vodu. Tento problém je možno řešit speciálním ventilem pro sifonový efekt, který je dostupný na trhu, a je třeba jej v tomto případě připevnit na odpadní hadici.

Elektrické připojení

Před připojením zařízení k síti zkontrolujte následující:

- 1) zda je síťová přípojka a zásuvka dimenzována na proud, který je uveden na typovém štítku. Navíc zásuvka a její zapojení musí odpovídat příslušným normám ČSN.
- 2) zda napětí a kmitočet sítě odpovídají hodnotám, uvedeným na typovém štítku.
- 3) zásuvka musí být vhodná pro připojení vidlice tohoto přístroje. V případě, že neodpovídá, nechte zásuvku nebo vidlici vyměnit odborným elektrikářem, ale nikdy nepoužívejte adaptéry ani rozdvojky. Síťový přívod zasuněte do zásuvky s řádně uzemněným ochranným kolíkem (jedná se o bezpečnostní opatření, které předepisuje norma).
- 4) domovní rozvod el. sítě musí být uzemněný, nebo mít ochranu nulováním, v souladu s příslušnými předpisy. V případě, že Váš domovní rozvod plně neodpovídá normám a předpisům pro instalaci automatické pračky, výrobce nenese žádnou odpovědnost za případné škody.

Výstraha!!

Výrobce nenese žádnou odpovědnost za škody, pokud nejsou respektovány tyto pokyny.

Igelitové sáčky, polystyrénové výplně, hřebíky a jiné obalové materiály nejsou hračky pro děti a mohou být pro děti nebezpečné.

Pečujte o pračku dobře a ona vám bude dlouho věrně sloužit

Vaše pračka je Vaším nepostradatelným pomocníkem. Je proto důležité udržovat ji v dobré formě.

Margherita je pračka, která má dlouhou životnost bez jakýchkoli problémů. Dodržování několika jednoduchých pravidel ji pomůže udržet ve formě a zajistí dlouhodobý bezporuchový chod. Za prvé, musíte zavírat vodovodní kohoutek po každém prání: trvalý tlak vody by mohl vést k deformaci několika komponentů přístroje. Navíc tímto i předejdete nebezpečí vytečení vody, když nejste doma.

Jestliže je voda ve vaší oblasti příliš tvrdá, použijte změkčovací prostředek (voda je tvrdá, jestliže často zanechává bílé skvrny na vodovodních bateriích apod. Přesnější informace o tvrdosti a složení vody ve vašem vodovodním systému získáte v příslušném vodárenském podniku.)

Vždy vyprázdněte z kapes případné napínáčky, mince, odznaky a jiné tvrdé předměty.

Vnější panely pračky čistěte hadříkem namočeným ve vlažném roztoku mýdla a vody.

Je důležité pravidelně čistit zásobník na prací prostředky. Aby se v zásobníku nehromadil zaschlý prací prášek, nechejte zásobník několik minut pod tekoucí vodou.

Nikdy nepřehánějte dávkování.

Normální prací prostředky již obsahují změkčující látky. Pouze pokud je voda obzvláště tvrdá, tj. je bohatá na obsah vodního kamene, doporučujeme používat speciální prostředky při každém prání. Užitečný také může být pravidelně provedený prací cyklus s přidáním změkčujícího přípravku, bez pracího prášku a prádla.

Nikdy nepoužívejte příliš mnoho pracího prostředku a dalších aditiv, neboť to může vést k nadměrné tvorbě pěny, tvorbě usazenin a možnému poškození některých dílů pračky.



Nezapomeňte vyprázdnit všechny kapsy: malé předměty mohou vaši přítelkyni Margheritu poškodit.

V případě potřeby zkontrolujte čerpadlo a gumovou hadici

Margherita je vybavena samočisticím čerpadlem, proto není nutné provádět čištění a údržbu. Nicméně některé malé předměty, jako např. mince, knoflíky apod., mohou někdy zapadnout do čerpadla. Aby tím nedošlo k poškození čerpadla, je čerpadlo vybaveno záchytnou komorou, jejíž prostor je dostupný přes přední část čerpadla.

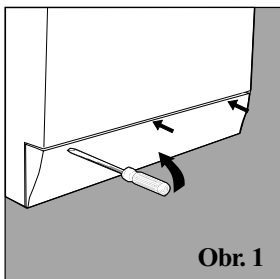

Obr. 1

Abyste se dostali k této komoře, jednoduše sejměte krycí panel na spodní části pračky pomocí šroubováku (obrázek 1). Pak vyjměte víčko otáčením proti směru hodinových ručiček (obrázek 2) a pečlivě prohlédněte obsah vnitřku.

Hadice

Hadici nejméně jednou ročně zkontrolujte. Jakmile zjistíte jakékoli známky jejího poškození, je třeba ji okamžitě vyměnit. Příklad je během provozu vystaven silnému tlaku vody a narušená hadice by mohla náhle zcela prasknout.

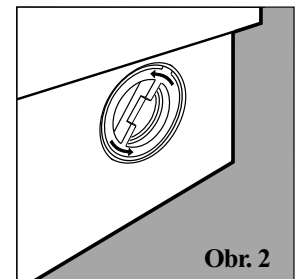

Obr. 2

Důležité: před sejmutím víčka zkontrolujte, že prací cyklus skončil a odpojte pračku od sítě. Je normální, že při snímání víčka vyteče malé množství vody. Když znovu nasazujete krycí panel, ujistěte se, že západky umístěné na spodku jsou správně vloženy do zářezů před tím, než zamáčknete panel na své místo na přístroji.

A nyní to nejdůležitější Pro vaši bezpečnost a bezpečnost vašich dětí

Margherita odpovídá nejpřísnějším mezinárodním bezpečnostním normám a předpisům. Jste tak chráněni Vy i celá Vaše rodina.

Přečtěte si prosím všechny pokyny uvedené v tomto návodu pečlivě, protože obsahují velmi důležité informace o bezpečnosti při instalaci, obsluze i údržbě pračky.

1. Pračka Margherita nesmí být v žádném případě instalována ve venkovním prostředí, a to ani pod stříškou, protože může být velmi nebezpečné ponechat ji vystavenou dešti a jiným povětrnostním vlivům.
2. Tuto pračku smí obsluhovat pouze dospělá osoba. Pračka je určena pouze k praní prádla, a to v souladu s tímto návodem k použití.
3. Pokud chcete pračku přemístit, požádejte o pomoc dva nebo tři lidi. Nikdy to nezkoušejte sám, protože pračka je velmi těžká.
4. Než budete vkládat nové prádlo, zkontrolujte, zda je buben prázdný.
5. Z bezpečnostních důvodů se nikdy nedotýkejte pračky, jste-li naboso nebo máte mokré ruce nebo nohy.
6. Nikdy nepoužívejte prodlužovací kabely a rozdvojký, které jsou zvláště nebezpečné ve vlhkém prostředí. Síťový přívod nesmí nikdy být nadměrně ohnutý nebo nebezpečně přiskřípnutý.
7. Nikdy neotvírejte zásobník na prací prostředky, zatímco je pračka v provozu. Nepoužívejte prostředky pro praní v ruce, protože by se při nadměrné tvorbě pěny mohly poškodit vnitřní díly přístroje.
8. Nikdy netahejte za samotný kabel nebo dokonce za pračku, chcete-li odpojit síťový přívod ze zásuvky na zdi: je to velmi nebezpečné.
9. Je-li zařízení v provozu, nedotýkejte se vytékající vody, jelikož může být velmi horká. Dvířka pračky se v průběhu praní také zahřívají, proto před nimi chraňte malé děti. Nikdy neotvírejte dvířka pračky násilím, neboť by mohlo dojít k poškození mechanismu blokování dvířek, který zabraňuje jejich náhodnému otevření.
10. V případě poruchy nejprve uzavřete přívod vody a odpojte zařízení od elektrické zásuvky. Pračku nikdy nerozebírejte, nedotýkejte se vnitřních dílů a nesnažte se je opravovat.

Chci pouze technika z autorizovaného servisního střediska a originální náhradní díly!



Výměna síťového přívodu

Síťový přívod pro pračku Margherita je speciální a lze jej zakoupit pouze v autorizovaných servisních střediscích.

Při výměně postupujte dle níže uvedených pokynů:

1. Ujistěte se, že jste pračku vypnuli a odpojili ze sítě.
2. Odšroubujte dva šrouby I a sejměte kryt jeho vytažením směrem k sobě (obr. 3).
3. Odpojte malé kabely z odrušovacího členu F (obr. 4), přičemž si zapamatujte jejich umístění (**modrý** = N kabel,

hnědý = L kabel), přičemž nechejte na konec zemnicí kabel \perp .

Pozn.: Písmena L, N a symbol \perp jsou uvedena na odrušovacím členu.

4. Posuňte homí část síťového přívodu mírně pryč od zadního panelu, zatáhněte za síťový přívod směrem nahoru a vytáhněte jej (obr. 5).

Při připojování nového síťového přívodu postupujte obráceně.

Při opětovném nasazování krytu nasadte kryt na pračku (obr. 6) a nechte jej sklouznout směrem vpřed, až se háčky na jeho přední části zasunou do příslušných oček na kontrolním panelu, pak pevně dotáhněte šrouby na zadní části.

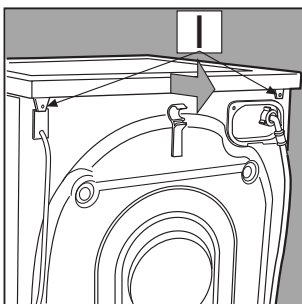

Obr. 3

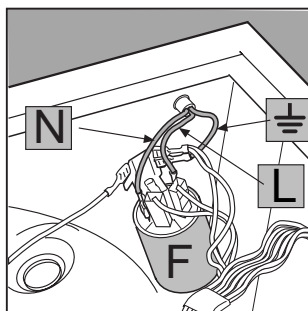

Obr. 4

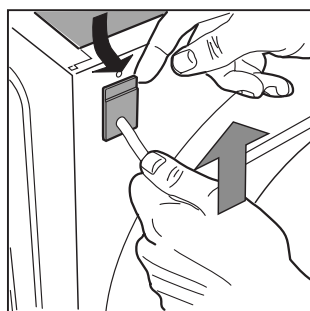

Obr. 5

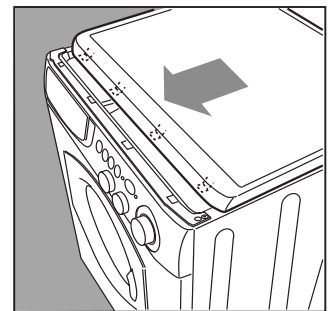

Obr. 6

MARGHERITA

ALD 120

Tajniki tkanin

Aby lepiej prać

ARISTON

Instrukcja instalacji i obsługi



■ Klasa A przy 40°C

Pierwsza pralka, która doskonale pierze już przy temperaturze 40°C.

■ Kaszmir Gold

Pierwsza pralka, która zyskała oficjalne uznanie ze strony "The Woolmark Company".

Margherita
Pralka
bezpieczna

i łatwa w użyciu

Krótką instrukcja do pralki Margherita

Przedstawimy Ci w niej 11 tematów, do przeczytania których Cię zapraszamy: dowiesz się z nich, jak zaoszczędzić siły i zapewnić pralce długie życie, poznasz tajniki lepszego prania, dbając przede wszystkim o Twoje bezpieczeństwo.

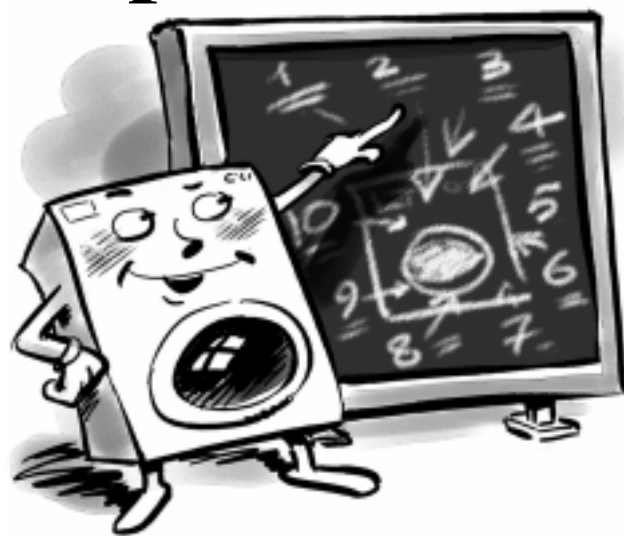

1. Instalacja i przewódzka (str. 52)

Instalacja, po zakupie pralki lub po przeprowadzce, stanowi najważniejszą czynność dla właściwego funkcjonowania pralki Margherita. Sprawdź zawsze:

1. czy instalacja elektryczna pomieszczenia zgodna jest z obowiązującymi przepisami;
2. czy węże doprowadzający i odprowadzający wodę zostały właściwie podłączone; **Nie należy nigdy stosować rur używanych;**
3. czy pralka ustawiona jest dokładnie w poziomie. Warto o to zadbać ze względu na trwałość pralki i jakość prania;
4. czy zostały usunięte umieszczone z tyłu pralki, unieruchamiające bęben śruby.

2. Jak załadować i uruchomić pralkę Margherita (str. 44)

Odpowiednie posegregowanie bielizny do prania jest niezwykle ważne zarówno z punktu widzenia jakości prania, jak i z punktu widzenia trwałości pralki. Poznaj zasady właściwego podzielenia bielizny do prania: kolor, rodzaj tkaniny, tendencja do zostawiania włosków stanowią tu najważniejsze kryteria.

3. Jak zrozumieć etykietkę (str. 47)

Zawarte na etykietce ubrań symbole są łatwe do zrozumienia i stanowią ważną wskazówkę dla właściwego prania. Znajdziesz tutaj wskazówki dotyczące zalecanych temperatur, rodzajów czyszczenia, sposobów prasowania.

4. Praktyczna pomoc w praniu (str. 48)

Dawniej to babcie dawały dobre rady, a tkaniny syntetyczne nie istniały - siłą rzeczy łatwo było prac. Dziś natomiast to pralka Margherita daje Ci dużo dobrych rad i umożliwi ci pranie nawet tkanin wełnianych i kaszmirowych, jak mogłaby to zrobić tylko doświadczona pracza.

5. Szufladka środków piorących (str. 49)

Paragraf ten wyjaśnia, jak należy używać szufladki na środki piorące oraz pojemniczka na wybielacz.

6. Zrozumieć tablicę przycisków (str. 45 - 46)

Tablica przycisków pralki Margherita jest bardzo prosta. Kilka podstawowych przycisków w celu wybrania rodzaju prania, od najbardziej energicznego, zdolnego wyprać kombinezon roboczy mechanika, aż po bardzo delikatny program do

kaszmirowej wełny. Zapoznaj się z nimi dobrze, a pozwoli Ci to lepiej prac i zapewni Twojej pralce wieloletnią trwałość. Wcale nie jest to trudne.

7. Przewodnik po programach pralki Margherita (str. 46)

Łatwa, nieskomplikowana tabela, dzięki której od razu na pierwszy rzut oka zorientować się można wśród wszystkich programów, temperatur, środków piorących oraz ewentualnych środków dodatkowych. Wybierz właściwy program, a dzień po dniu zyska na tym jakość prania, przy jednoczesnym zaoszczędzeniu czasu, wody i energii.

8. Konserwacja i utrzymanie pralki (str. 53)

Pralka Margherita jest Twoją przyjaciółką: wystarczy kilka niewielkich zabiegów, a odpłaci ci ona wiernością i oddaniem. Dbaj o nią troskliwie, a służyć Ci będzie przez całe lata.

9. Problemy i ich rozwiązanie (str. 50 i 51)

Zanim wezwiesz technika, zajrzyj do tego rozdziału: wiele problemów znajduje łatwe i szybkie rozwiązanie. Jeśli jednak nie jesteś w stanie sama rozwiązać problemu, zadzwoń do serwisu technicznego firmy Ariston i w krótkim czasie wszelkie usterki zostaną usunięte.

10. Dane techniczne (str. 51)

Znajdziesz tu dane techniczne Twojej pralki: numer i kod modelu, specyfikacje elektryczne i hydrauliczne, wymiary, moc i pojemność, szybkość wirowania oraz europejskie i włoskie przepisy, przy poszanowaniu których pralka została wyprodukowana.

11. Bezpieczeństwo Twoje i Twoich dzieci (str. 54)

Znajdziesz tu porady dotyczące bezpieczeństwa Twojego i całej Twojej rodziny, ponieważ jest to naprawdę sprawa najważniejsza.

Jak załadować pralkę?

Zanim przystąpisz do prania, możesz wiele zrobić, by lepiej prac. Podziel bieliznę w zależności od tkanin i kolorów. Obejrzyj etykiетки i zastosuj się do podanych na nich instrukcji. Wkładaj na przemian bieliznę małą i dużą.

Zanim zaczniesz prac.

Podziel bieliznę w zależności od rodzaju tkaniny i trwałości kolorów: tkaniny wytrzymałe i delikatne należy prac osobno.

Kolory jasne należy oddzielić od ciemnych.

Opróżnij wszystkie kieszenie (z monet, papieru, pieniędzy, drobnych przedmiotów) i sprawdź guziki. Przyszyj albo zupełnie odpruj wiszące guziki, gdyż mogą się one oderwać w trakcie prania.

Informacje zawarte na etykietkach.

Czytaj zawsze etykiетки bielizny i ubrań: informują one na temat tkaniny i zalecanego sposobu prania. Na stronie 47 znajdziesz wyjaśnienie znajdujących się na etykietkach symboli. Wskazówki te pomagają wybrać właściwy sposób prania i zapobiec zniszczeniu ubrania w praniu.

Urządzenie równomiernego rozłożenia bielizny w pralce.

Pralka ta zawiera specjalny przyrząd elektroniczny, który pomaga równomiernie rozłożyć załadowaną bieliznę: przed wirowaniem, przyrząd ten zapewnia możliwie jak najbardziej równomierne rozłożenie bielizny w bębnie, w zależności od rodzaju bielizny oraz od jej

Podzielenie bielizny w zależności od rodzaju tkaniny i koloru jest ważne dla uzyskania dobrych rezultatów prania

pierwotnego rozmieszczenia. Dzięki temu pralka, nawet przy maksymalnej liczbie obrotów, pracuje cicho i nie wibruje.

Uruchomienie pralki Margherita

Zaraz po zainstalowaniu pralki wykonaj jeden cykl prania, nastawiając program "1" na 90 stopni.

Właściwe uruchomienie pralki Margherita jest ważne zarówno ze względu na jakość prania, jak i w celu zapobieżenia awariom i zapewnienia wieloletniego użytkowania pralki. Po załadowaniu bielizny, włożeniu środka piorącego i ewentualnych środków dodatkowych sprawdź zawsze, czy:

1. Drzwiczki pralki są zamknięte.
2. Wtyczka włożona jest do kontaktu.
3. Kurek dopływu wody jest otwarty.

Włącz pralkę

Przyciśnij przycisk B (pozycja I).

Wybór programu

Program prania należy wybrać w zależności od rodzaju ubrań do prania. Przy wybieraniu właściwego programu pomocna jest tabela na stronie 46. Obracaj pokrętkę A tak, by wybrany program odpowiadał wskaźnikowi znajdującemu się w górnej części szkiełka G, nastaw wszystkie pozostające do Twej dyspozycji opcje (migające), jak pokazano na str. 45 i 46 (punkt ) , a następnie przyciśnij przycisk C (Start/Reset).



Bieliznę szczególnie delikatną, jak bielizna osobista, pończochy i inne bardzo delikatne ubrania, pierz włożone do płóciennego woreczka.

Jeśli chcesz przerwać program w toku, przytrzymaj przycisk C przyciśnięty przez co najmniej 3 sekundy.

Po zakończeniu prania...

Odczekaj, aż zgaśnie symbol  i pojawi się napis End.

Następnie wyłącz pralkę Margherita, przyciskając przycisk ON/OFF B (pozycja O).

Możesz teraz otworzyć okragłe drzwiczki pralki. Po wyjęciu świeżo upranej bielizny zostaw zawsze

drzwiczki otwarte lub uchylone, by mogła odparować pozostała w pralce wilgoć.

Po zakończeniu prania zawsze zamknij kurek dopływu wody. Pamiętaj, że w razie przerwania dopływu prądu lub wyłączenia pralki, wybrany program ponownie podejmie pracę od momentu, w którym został przerwany.

Jak usunąć najczęściej zdarzające się plamy

Plamy pióra i długopisu Tamponować watką zamoczoną w alkoholu metylowym lub w alkoholu 90°.

Smola Posmarować świeżym masłem, a następnie przetrzeć terpentyną i natychmiast wyprac.

Wosk Zdrapać wosk, włożyć plamę między dwie warstwy bibuły, a następnie przejechać ciepłym żelazkiem. Następnie przetrzeć wacikiem zmoczone w terpentynie lub w alkoholu metylowym.

Guma do żucia Przetrzeć zmywaczem lakieru do paznokci, a następnie czystą szmatką.

Pleśń Białe tkaniny bawełniane i lniane należy zmoczyć w roztworze wody z wybielaczem (5:1) z 1 łyżką octu, a następnie od razu wyprac. Inne tkaniny białe - w wodzie utlenionej o 10 objętościach, a następnie od razu wyprac.

Szminka Jeśli tkanina jest wełniana lub bawełniana, tamponować eterem. W przypadku jedwabiu użyć trichloroetyleny.

Lakier do paznokci Położyć tkaninę od strony plamy na kawałku bibuły, zmoczyć rozpuszczalnikiem, przesuwając powoli tkaninę w miarę, jak bibuła się zabarwia.

Trawa Tamponować wacikiem zmoczone w alkoholu metylowym.

Tutaj polecenia wydajesz Ty

Wybranie właściwego programu jest ważne. I wcale nietrudne.

A
Pokrętło programów
W celu wybrania programu prania powinnaś tak obracać pokrętło, aby znajdujący się na szkiełku G wskaźnik odpowiadał symbolowi/numerowi pożądanego programu.

Pokrętła są schowane w obudowie. Aby je wysunąć, należy je lekko nacisnąć.

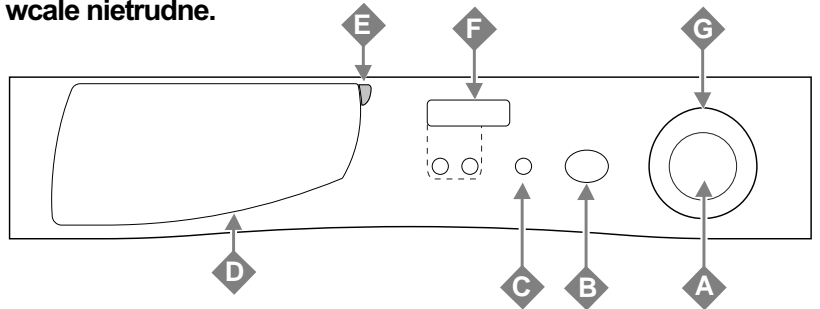

B
Przycisk włączonej/wyłączonej
Gdy przycisk B jest wciśnięty, pralka jest włączona, gdy zaś nie jest wciśnięty - pralka jest wyłączona. **Wyłączenie pralki nie anuluje wybranego programu.**

Po włączeniu pralki wszystkie symbole na wyświetlaczu pozostają zapalone przez 8 sekund, po czym migoczą tylko te, które mogą zostać wybrane.

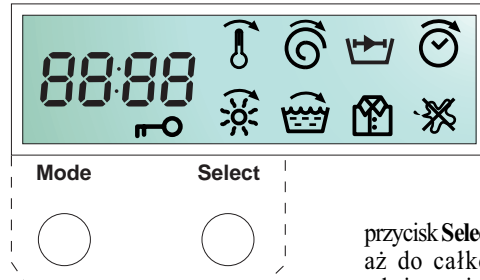

C
Start/Reset
Przycisk ten pozwala na rozpoczęcie zaprogramowanego cyklu prania lub na przerwanie go. Lekkie przyciśnięcie tego przycisku uruchamia Start, natomiast trzymanie go przyciśniętego przez co najmniej 3 sekundy wykonuje Reset.

Po przyciśnięciu przycisku Start dalsze obracanie pokrętła programów nie ma już żadnego wpływu na pracę pralki.

D
Szufladka środków piorących
Podzielona jest ona na trzy przedziały:

1. Środek piorący do prania wstępnego;
 2. Środek do prania zasadniczego;
 3. Środki zmiękczające.
- Pralka wyposażona jest ponadto w dodatkowy pojemniczek 4 na środek wybielający. Pojemniczek ten wstawia się do przedziału 1.

E
Pulpit
Znajdziesz tu opis programów prania oraz funkcji poszczególnych przycisków. Otwiera się go przez pociągnięcie na zewnątrz.



Tutaj znajduje się szufladka środków piorących wraz z dodatkowym pojemniczkiem na wybielacz.

F
Display - Wyświetlacz
Po prawej stronie pokazane są wszystkie możliwe do wybrania opcje. Przy pomocy przycisku Mode możesz wybrać pożądaną opcję, której symbol zaczyna migotać.

Z lewej strony pokazana jest wartość lub stan (On-Off) wybranej opcji, które można zmienić przy pomocy przycisku Select.

Przyciśnij przycisk Mode, aby przejść do następnej opcji, albo przyciśnij przycisk C (Start/Reset), aby zacząć cykl prania. Następnie wyświetlacz pokazuje wszystkie opcje, które masz do dyspozycji.

W zależności od nastawionego programu, aktywne są tylko niektóre opcje, które są przy tym programie możliwe.

Temperatura
Wyświetlacz pokazuje maksymalną temperaturę odnoszącą się do nastawionego programu; przyciskając przycisk Select możesz ją zmniejszyć, aż do prania na zimno (Off). Opcja ta aktywna jest przy wszystkich programach prania.

Odwieranie
Wyświetlacz pokazuje maksymalną szybkość wirowania, odnoszącą się do nastawionego programu; przyciskając

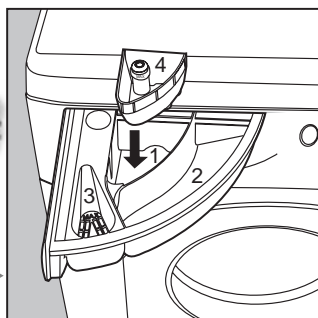

przycisk Select, możesz ją zmniejszać aż do całkowitego wyłączenia odwirowania (Off).
Gdy cykl prania jest w toku, wyłączenie odwirowania sygnalizowane jest przez zapalenie się symbolu ☹. Opcja ta aktywna jest przy wszystkich programach z wyjątkiem 11 oraz 12.

Intensywność prania
Opcja ta pozwala na zmodyfikowanie cech wybranego programu prania w zależności od stopnia zabrudzenia pranej bielizny. Ma ona trzy poziomy, które wybiera się przez przyciśnięcie przycisku Select.

| | | | |
|--------|---|---|---|
| Niski | — | | |
| Średni | — | — | |
| Wysoki | — | — | — |

Opcję tę nastawić można przy programach 1-2-3-5-6-7-8.

Opóźnione uruchomienie pralki
Opcja ta, którą można wybrać przy pomocy przycisku Select, pozwala na opóźnienie uruchomienia pralki o od 1 do 24 godzin.

Nastawienie opóźnionego uruchomienia pralki sygnalizuje symbol ☹, który pozostaje zapalony, aż do rozpoczęcia się cyklu prania. Opcja ta nie jest aktywna przy programach Usuwanie wody oraz Odwirowanie.

Odplamianie ☹ (por. str. 49)
Przy pomocy tego przycisku pralka wykona bardziej intensywne pranie, które optymalnie wykorzystuje skuteczność dodanych środków płynnych, pozwalając na wyeliminowanie nawet bardziej trwałych plam. Można ją nastawić przyciskając przycisk Select, aż pojawi się napis On.

W trakcie prania wybranie tej opcji sygnalizowane jest przez zapalenie się symbolu ☹.

Opcję tę nastawić można przy programach 2-3-5-6-7-8-10 oraz Płukania.

Uwaga: Nie należy programować tej opcji razem z opcją Łatwe prasowanie.

Łatwe prasowanie ☹
Funkcja ta pozwala na uzyskanie wypranej bielizny niepogniecionej w trakcie prania, a więc którą łatwiej jest wyprasować.

W zależności od rodzaju tkaniny pralka wybiera optymalne warunki prania.

Opcję tę można nastawić przy programach 3-5-6-7-8-11 oraz Płukania.

Aby ją nastawić, należy przyciskać przycisk Select, aż do pojawienia się napisu On.

Przy programach 6-7-8-11 oraz Lekkie Płukania cykl prania zostaje przerwany, zatrzymując praną bieliznę zamoczoną w wodzie przed wykonaniem usunięcia wody. W celu dokończenia cyklu prania należy przycisnąć przycisk Select. W trakcie prania nastawienie tej opcji sygnalizowane jest przez zapalenie się symbolu ☹.

Uwaga: Nie należy używać tej opcji razem z opcją Odplamianie.

Płukanie ☹
Opcja ta służy do zwiększenia wydajności płukania. Zaleca się korzystanie z niej, gdy pralka jest załadowana do pełna i przy dużej ilości środka piorącego. Opcja ta ma trzy poziomy intensywności, które mogą zostać wybrane przy pomocy przycisku Select.

| | | | |
|--------|---|---|---|
| Niski | — | | |
| Średni | — | — | |
| Wysoki | — | — | — |

Można ją nastawić przy programach 1-2-3-4-5-6-7-8 oraz Płukania.

Uwaga: funkcja ☹ nie jest aktywna.

Wizualizacja informacji dodatkowych

(w lewej części wyświetlacza):

Jak tylko włączysz pralkę...

Możesz zobaczyć na wyświetlaczu pozostający czas ostatniego nastawionego programu prania.

Gdy wybierasz nowy program program ...

Pojawia się przewidywany czas trwania wybranego programu.

Czas trwania programu

W toku prania pokazywany jest czas pozostający do zakończenia cyklu.

Kod błędu

W razie anomalii w działaniu pralki na wyświetlaczu pokazuje się kod, który należy podać Serwisowi Technicznemu (np.: F-01).

Koniec programu

Po zakończeniu programu pokazuje się napis **End**.





W trakcie prania...

Przez przyciśnięcie przycisku **Mode**, można zobaczyć na wyświetlaczu cechy programu w toku oraz ewentualnie można je zmodyfikować przy pomocy przycisku **Select**.

Zablokowane drzwiczki pralki

Zapalony symbol  wskazuje, że drzwiczki pralki są zablokowane, aby uniemożliwić ich przypadkowe otwarcie. Zanim przystąpi się do otwierania drzwiczek pralki (aby nie uszkodzić mechanizmu) należy odczekać, aż symbol ten zgaśnie i pojawi się napis **End**.

Co chcesz dzisiaj prać? Programy na każdą porę roku

| Rodzaj tkaniny oraz stopień zabrudzenia | Pokrętko programów | Pokrętko temperatur | Środek piorący | Środek zmiękczający | Wybielanie oraz przycisk Odplamiania | Trwanie cyklu prania (w minutach) | Opis cyklu prania |
|--|---|---------------------|----------------|---------------------|--------------------------------------|-----------------------------------|--|
| BAWEŁNA | | | | | | | |
| Bielizna biała silnie zabrudzona (pościel, obrusy itp.) | 1 | 90°C | ◆ | ◆ | | 140 | Pranie w temp. 90°C, płukania, odwirowania po średnie i końcowe |
| Bielizna biała silnie zabrudzona (pościel, obrusy itp.) | 2 | 90°C | ◆ | ◆ | Delikatne/Tradycyjne | 125 | Pranie w temp. 90°C, płukania, odwirowania po średnie i końcowe |
| Bielizna biała i kolorowa wytrzymała, bardzo mocno zabrudzona | 3 | 60°C | ◆ | ◆ | Delikatne/Tradycyjne | 130 | Pranie w temp. 60°C, płukania, odwirowania po średnie i końcowe |
| Bielizna biała i kolorowa wytrzymała, bardzo mocno zabrudzona | 4 | 40°C | ◆ | ◆ | | 150 | Pranie w temp. 40°C, płukania, odwirowania po średnie i końcowe |
| Bielizna biała, słabo zabrudzona oraz kolorowa delikatna (koszule, bluzki itp.) | 5 | 40°C | ◆ | ◆ | Delikatne/Tradycyjne | 86 | Pranie w temp. 40°C, płukania, odwirowania po średnie i końcowe |
| TKANINY SYNTETYCZNE | | | | | | | |
| Tkaniny syntetyczne o wytrzymałych kolorach, silnie zabrudzone (bielizna dla niemowląt itp.) | 6 | 60°C | ◆ | ◆ | Delikatne | 94 | Pranie w temp. 60°C, płukania, funkcja przeciw gnicieniu lub odwirowanie delikatne |
| Tkaniny syntetyczne o wytrzymałych kolorach (różnego rodzaju bielizna lekko zabrudzona) | 6 | 40°C | ◆ | ◆ | Delikatne | 79 | Pranie w temp. 40°C, płukania, funkcja przeciw gnicieniu lub odwirowanie delikatne |
| Tkaniny syntetyczne o wytrzymałych kolorach, silnie zabrudzone (bielizna dla niemowląt itp.) | 7 | 50°C | ◆ | ◆ | Delikatne | 89 | Pranie w temp. 50°C, płukania, funkcja przeciw gnicieniu lub odwirowanie delikatne |
| Tkaniny syntetyczne o delikatnych kolorach (wszystkie rodzaje bielizny osobistej, lekko zabrudzonej) | 8 | 40°C | ◆ | ◆ | Delikatne | 69 | Pranie w temp. 40°C, płukania, funkcja przeciw gnicieniu lub delikatne odwirowanie |
| Tkaniny syntetyczne o delikatnych kolorach (wszystkie rodzaje bielizny osobistej, lekko zabrudzonej) | 9 | 30°C | ◆ | ◆ | | 30 | Pranie w temp. 30°C, płukania i delikatne odwirowanie |
| TKANINY DELIKATNE | | | | | | | |
| Pranie ręczne | 10 | 40°C | ◆ | ◆ | Delikatne | 40 | Pranie w temp. 40°C, płukania i delikatne odwirowanie |
| Ubrania i tkaniny wyjątkowo delikatne (firanki, jedwab, wiskoza itp.) | 11 | 30°C | ◆ | ◆ | | 60 | Pranie w temp. 30°C, płukania, funkcja przeciw gnicieniu lub opróżnienie z wody |
| PROGRAMY CZĘŚCIOWE | | | | | | | |
| Płukania |  | | ◆ | ◆ | | | Płukania i odwirowanie |
| Lekkie płukania |  | | ◆ | ◆ | | | Płukania, funkcja przeciw gnicieniu lub opróżnienie z wody |
| Odwirowanie |  | | | | | | Usunięcie wody oraz energiczne odwirowanie |
| Lekkie odwirowanie |  | | | | | | Opróżnienie z wody i delikatne odwirowanie |
| Usuwanie wody |  | | | | | | Opróżnienie z wody |

Ważne: aby anulować nastawiony właśnie program prania, należy trzymać przyciśnięty przez co najmniej 3 sekundy przycisk **C (Start/Reset)**.

Wartości podane w tabeli są przybliżone, gdyż mogą się lekko różnić w zależności od ilości i rodzaju bielizny, temperatury wody w sieci wodociągowej oraz temperatury otoczenia.

Programy Specjalne





Klasa A przy temp. 40°C Pralka Margherita ma specjalny program, który daje doskonałe rezultaty również przy niskich temperaturach prania. Nastawiając program **4** na temperaturę **40°C**, uzyskasz, dzięki działaniu pralki i przedłużeniu czasu prania, te same rezultaty prania, jak normalnie przy temperaturze **60°C**.

Pranie codzienne Pralka Margherita ma program przewidziany do prania lekko zabrudzonych ubrań w krótkim czasie. Nastawiając program **9** na temperaturę **30°C** można razem wyprać różnego rodzaju tkaniny (z wyjątkiem wełny i jedwabiu), przy maksymalnym załadunku do **3kg**. Program ten pozwala na zaoszczędzenie czasu i energii, ponieważ trwa zaledwie około **30 minut**. **Zalecamy stosowanie płynnego środka piorącego.**

Zrozumieć etykiety

Naucz się tych symboli, a łatwiej będzie Ci pracować, Twoje ubrania nie będą się w praniu niszczyć, a pralka odpłaci Ci lepszymi rezultatami prania.

W całej Europie etykiety ubrań przekazują pewne ważne informacje przy pomocy małych symboli. Poznanie ich znaczenia umożliwia właściwe i wydajne pranie. Symbole te dzielą się na pięć kategorii, przedstawionych przy pomocy różnych figur:

pranie , wybielanie , prasowanie , czyszczenie na sucho  i wreszcie suszenie .



Użyteczne porady

Koszule lepiej się piorą i mniej się niszczą, jeśli pierzesz je wywrócone na lewą stronę.































Zawsze opróżnij kieszenie ubrań.

Czytaj etykiety: znajdziesz na nich użyteczne i cenne wskazówki.

Wkładaj do bębna na przemian białą i ciemną bieliznę.

Uważaj, by nie pomylić temperatury....

Kontroluj i naucz się symboli zawartych w poniższej tabeli: dzięki nim osiągniesz lepsze rezultaty prania, a Twoja Margherita Ariston będzie wydajniej pracować.

| Pranie  | | Wybielanie  | Prasowanie  | Czyszczenie na sucho  | Suszenie  | |
|---|---|--|--|---|--|---|
| <i>Działanie silne</i> | <i>Działanie delikatne</i> | | | | <i>Temp. wysoka</i> | <i>Temp. Umiarkowana</i> |
|  Pranie w temp. 95°C |  |  Można wybielać w zimnej wodzie |  Silne prasowanie w temp. maks. 200°C |  Czyszczenie na sucho przy użyciu wszystkich rozpuszczalników |  Dozwolone suszenie w suszarkach do białej bielizny |  |
|  Pranie w temp. 60°C |  |  Nie wybielać |  Prasowanie średnie temp. maks. 150°C |  Czyszczenie na sucho przy użyciu perchloranu, benzyny lotniczej, czystego alkoholu, R111 i R113 | Nie suszyć w suszarkach do białej bielizny  | |
|  Pranie w temp. 40°C |  | |  Prasowanie maks. 110°C |  Czyszczenie na sucho przy pomocy benzyny lotniczej, czystego alkoholu oraz R113 | Suszyć rozłożone  | |
|  Pranie w temp. 30°C |  | |  Nie prasować |  Nie czyścić na sucho | Suszyć powieszona, nie wyrzywać, nie odwirowywać  | |
| Delikatne pranie ręczne  | | | | | Suszyć na wieszaku  | |
| Nie prać w wodzie  | | | | | | |

Użyteczne porady, by uniknąć błędów w praniu

■ Nigdy nie pierz w pralce...

Bielizny o niewykończonych brzegach, podartej czy strzępiącej się. Jeśli musisz ją wyprać, pierz ją włożoną do płóciennego woreczka. Bielizny kolorowej razem z białą.

■ Zwróć uwagę na wagę bielizny!

Aby uzyskać optymalne rezultaty prania, nie przekraczaj zalecanego maksymalnego załadunku suchej bielizny:

- *Tkaniny wytrzymałe:*
maksymalnie 5 kg
- *Tkaniny syntetyczne:*
maksymalnie 2,5 kg
- *Tkaniny delikatne:*
maksymalnie 2 kg
- *Czysta żywa wełna:*
maksymalnie 1 kg

■ Ile waży?

1 prześcieradło 400-500 gr.
1 powłoczka na poduszkę 150-200 gr.
1 obrus 400-500 gr.
1 szlafrok 900-1.200 gr.
1 ręcznik 150-250 gr.

■ Kolorowe koszulki, koszulki z nadrukami oraz koszule mniej się niszczą, jeśli prane są wywrócone na lewą stronę.

Koszulki oraz bluzy z nadrukami prasować należy z lewej strony.

■ Uwaga na ogrodniczki.

Bardzo rozpowszechnione kombinezony typu "ogrodniczek" mają szelki z klamerkami, które mogą uszkodzić bęben pralki oraz inne ubrania podczas prania. Uniknij tego, jeśli wsuniesz klamerki do przedniej kieszeni i przymocujesz je agrafkami.

■ Wakacje: wyłącz wtyczkę.

Gdy wyjeżdżasz na wakacje, wyłącz wtyczkę, zakręć kurek dopływu wody i zostaw uchylone lub otwarte drzwiczki pralki. Dzięki temu bęben i uszczelka pozostaną suche i wewnątrz nie będą się tworzyć nieprzyjemne zapachy.

CYKL PRANIA WEŁNY

W celu uzyskania lepszych rezultatów stosuj zawsze specjalny środek piorący do wełny i nie przekraczaj 1 kg załadunku.

Jak wyprać niemal wszystko

■ Firanki.

Bardzo łatwo się gniją. Aby zmniejszyć tę niedogodność, radzimy Ci prać je starannie złożone i włożone do powłoczki na poduszkę lub siatkowatego worka. Pierz je same, tak, by ich całkowity ciężar nie przekraczał połowy załadunku. Pamiętaj o wybraniu przewidzianego do firanek programu 11, który automatycznie wyłącza odwirowywanie.

■ Poduszki i kurtki.

Również i poduszki oraz kurtki, jeśli wypełnione są pierzem gęsim lub kaczym, mogą być prane w pralce. Nie załaduj przy tym pralki do pełna (5 kg), lecz najwyżej do 2-3 kg, powtórz płukanie jeden lub dwa razy i nastaw odwirowanie delikatne.

■ Tenisówki.

Tenisówki należy najpierw wyczyścić z błota, a następnie można je prać razem z dżinsami oraz z a bardziej wytrzymałymi ubraniami. Nie należy ich prać razem z białą bielizną.

PROGRAM EKSKLUZYWNY

Kaszmir Gold: Program delikatny niczym pranie ręczne

Pierwsza pralka, która uzyskała uznanie ze strony "The Woolmark Company".

Program prania Kaszmir Gold pozwala na pranie w pralce również bardzo delikatnych i kosztownych ubrań wełnianych i kaszmirowych

Cykl prania wełny pralek produkcji firmy Merloni Elettrodomestici został przetestowany i uznany przez Woolmark (Czysta żywa wełna), jako nadający się do prania ubrań

ze znakiem jakości Czystej żywej wełny (Woolmark), których etykiетка zaleca "pranie ręczne". Jest to pierwszy delikatny niczym pranie ręczne cykl prania, który zdobył sobie uznanie ze strony Woolmark. (M.00221) Rezultat ten jest możliwy dzięki obracaniu się bębna z szybkością 90 obrotów na minutę, również i w fazie płukania, dzięki czemu

nie dochodzi do ocierania się włókien.

Stosuj zawsze program 10 do wszystkich ubrań, które mają symbol prania ręcznego: miednicę z ręką.

Do prania ubrań wełnianych zaleca się stosowanie specjalnych środków piorących do wełny.



Aby lepiej prać

Sekrety szufladki środków piorących

Pierwszy sekret jest najprostszy: aby dostać się do szufladki środków piorących, należy obrócić ją na zewnątrz.

Wsypuj środki piorące oraz ewentualne środki dodatkowe, stosując się do zaleceń producenta: zazwyczaj informacje te znajdują się na opakowaniu. Dozowanie środka piorącego zależy od ilości załadowanej bielizny, od twardości wody oraz od stopnia zabrudzenia. Z czasem nauczysz się dozować środki piorące w sposób niemal automatyczny: stanie się to Twoim sekretem.

Zanim wsypiesz środek piorący do przedziału prania wstępnego 1 sprawdź, czy nie jest wstawiony pojemniczek dodatkowy 4 na środek wybielający.

Gdy wlewasz środek zmiękczający do przedziału 3, uważaj by nie wylewał się on poza kratkę. Pralka pobiera automatycznie środek zmiękczający przy każdym programie prania.

Płynny środek piorący należy wlać do przedziału 2 na krótko przed uruchomieniem pralki.

Pamiętaj, że środki piorące w płynie nadają się zwłaszcza do prania przy temperaturach nie przekraczających 60 stopni oraz do tych programów prania, które nie przewidują prania wstępnego.

W handlu istnieją również środki piorące płynne i w proszku sprzedawane wraz ze specjalnymi pojemnikami, które wkłada się bezpośrednio do bębna, według napisanych na opakowaniu instrukcji.

Nigdy nie używaj do pralki środków piorących przeznaczonych do prania ręcznego, gdyż tworzą one zbyt wiele piany, która może uszkodzić pralkę.

Wyjątek stanowią środki piorące przeznaczone zarówno do prania ręcznego jak i do pralek automatycznych.

Ostatni sekret: gdy pierzesz w zimnej wodzie, zawsze zmniejsz ilość środka piorącego; w zimnej wodzie rozpuszcza się on bowiem gorzej niż w cieplej, a więc jego nadmiar znamowałby się.

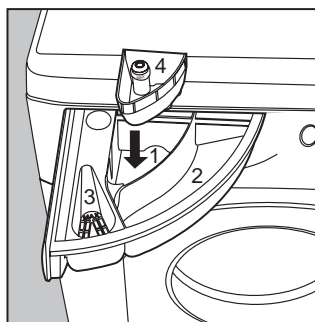

Przedział 1:
Środek piorący do prania wstępnego (w proszku)

Przedział 2:
Środek piorący do prania właściwego (w proszku lub w płynie)

Przedział 3:
Środki dodatkowe (zmiękczające, perfumujące itp.)

Przedział 4:
Wybielacz zwykły lub delikatny

Cykl wybielający



Jeśli konieczne jest wybielenie bielizny, musisz wstawić pojemniczek dodatkowy 4 (w dotacji do pralki) do przedziału 1 szufladki środków piorących.

Gdy wlewasz wybielacz, uważaj by nie przekroczyć poziomu maksymalnego "max" wskazanego na środkowej osi (zobacz rysunek). Użycie dodatkowego pojemniczka na wybielacz wyklucza możliwość wykonania prania wstępnego.

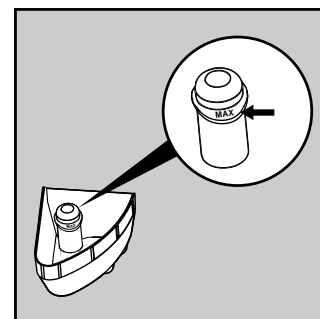
Tradycyjnego wybielacza używać można wyłącznie do białych tkanin wytrzymałych, podczas gdy wybielacz delikatny stosowany być może do tkanin kolorowych, syntetycznych oraz do wełny.



Nie można dokonać wybielenia przy programie 11 (Jedwab) oraz przy "programach specjalnych" (zobacz str. 46).

Jeśli pragnie się wybielać **oddzielnie**, należy wlać środek wybielający do dodatkowego pojemnika 4, nastawić program **Plukania** (symbol ) dla tkanin **bawełnianych** lub **Plukania lekkie** (symbol ) dla tkanin **syntetycznych**.

Poziom intensywności płukania powinien być nastawiony na **Średni** lub **Wysoki** (por. str. 45).

Jeśli wybiela się **w trakcie normalnego cyklu prania**, należy wsypać środek piorący oraz środki dodatkowe do odpowiednich przegródek (por. tabela na str. 46), nastawić pożądany program i uruchomić funkcję **Odplamianie**.

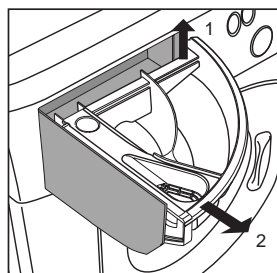

Szufladkę środków piorących można wyjąć, aby ją umyć; w tym celu wystarczy wysunąć ją, lekko unosząc i wyciągając na zewnątrz w sposób pokazany na rysunku, i pozostawić ją na pewien czas pod bieżącą wodą.

Oszczędność inteligentna

Wskazówki dla oszczędnego i ekologicznego korzystania ze sprzętu domowego użytku

MAKSYMALNE ZAŁADOWANIE

Najlepszym sposobem, by nie trwonić wody, energii, środka piorącego oraz czasu, jest używanie pralki z pełnym zalecanym ładunkiem maksymalnym. Jedno załadowane do pełna pranie, zamiast dwóch załadowanych do połowy, pozwala na **ZAOSZCZĘDZENIE** aż do 50% energii.

PRANIE WSTĘPNE JEST ZAWSZE POTRZEBNE?

Tylko wówczas, gdy bielizna jest naprawdę bardzo brudna. Zaprogramowanie prania **BEZ** prania wstępnego w przypadku bielizny mało lub średnio zabrudzonej pozwala na **ZAOSZCZĘDZENIE** środka piorącego, czasu, wody oraz od 5 do 15% energii.

PRANIE W GORĄCEJ WODZIE JEST NAPRAWDĘ KONIECZNE?

Usunięcie plam odplamiaczem lub zmoczenie suchych plam w wodzie przed praniem pozwala na zmniejszenie temperatury prania. Stosowanie programu prania o temp. 60° pozwala na **ZAOSZCZĘDZENIE** aż do 50% energii.

ZANIM WŁĄCZYSZ PROGRAM SUSZENIA ...

Jeśli bielizna ma być suszona w suszarce, zaprogramuj silne odwirowanie o dużej szybkości. Niewielka zawartość wody w upranej bielinie pozwala na **ZAOSZCZĘDZENIE** czasu i energii w trakcie suszenia.

Problemy i ich rozwiązanie

Zanim wezwiesz technika, przeczytaj to

Może się zdarzyć, że pralka nie działa. W wielu przypadkach są to problemy, które łatwo rozwiązać, bez wzywania technika. Zanim wezwiesz serwis techniczny, sprawdź zawsze, co następuje.

Pralka nie uruchamia się.

- Czy wtyczka jest dobrze włożona do kontaktu? Przy okazji porządków mogła się wysunąć.
- Czy w domu jest dopływ prądu? Mógł zadziałać bezpiecznik, na przykład ponieważ włączyłaś za dużo sprzętu elektrycznego jednocześnie. Albo mógł zostać czasowo przerwany dopływ prądu w całej Twojej dzielnicy.
- Czy drzwiczki pralki są dobrze zamknięte? Ze względów bezpieczeństwa pralka nie działa, jeśli drzwiczki są otwarte lub źle zamknięte.

- Przycisk ON/OFF jest wciśnięty? Jeśli tak, nastaw uruchomienie zaprogramowane w czasie.
- Przycisk Start/Reset został przyciśnięty? Jeśli tak, nastaw uruchomienie zaprogramowane w czasie.
- Kurek dopływu wody jest otwarty? Ze względów bezpieczeństwa pralka nie rozpoczyna prania, jeśli nie może pobrać wody.



NALEŻY NIE NALEŻY

Zamknąć kurek dopływu wody po każdym praniu. Zapobiega to zużyciu się instalacji hydraulicznej pralki oraz zapobiega niebezpieczeństwo zalania mieszkania, gdy w domu nikogo nie ma.

Zostawiać zawsze drzwiczki pralki uchylone. Zapobiega to tworzeniu się nieprzyjemnych zapachów.

Delikatnie myć obudowę pralki. Do czyszczenia obudowy oraz części gumowych pralki używaj zawsze ściereczki zmoczonej w letniej wodzie z mydłem.

Czyścić pralkę przy włączonej wtyczce. Wtyczkę należy wyłączać w trakcie czynności konserwacyjnych.

Używać rozpuszczalników i silnych środków ściernych.

Nigdy nie należy używać rozpuszczalników ani silnych środków ściernych do czyszczenia obudowy i gumowych części pralki.

Zaniedbywać szufladkę środków piorących. Szufladka ta jest wyjmowalna i aby ją umyć, wystarczy pozostawić ją na pewien czas pod bieżącą wodą.

Wyjechać na wakacje, zapomniawszy o pralce. Przed wyjazdem na wakacje sprawdź zawsze, czy wtyczka pralki jest wyłączona z kontaktu i czy kurek dopływu wody jest zamknięty.

Gdzie jest woda?

Przy nowej technologii Ariston wystarcza jej mniej niż połowa, by dwa razy lepiej prać! Dlatego nie widzisz wody przez szklane drzwiczki pralki: potrzeba jej niewiele, bardzo niewiele, z pożytkiem dla środowiska, lecz nie rezygnując z maksymalnej czystości. Zaoszczędzasz ponadto również energię elektryczną.



Pralka nie pobiera wody.

- Wąż dopływu wody jest dobrze podłączona do kurka?
- Brak wody w sieci wodociągowej? Może właśnie prowadzone są prace hydrauliczne w budynku lub na ulicy.
- Czy ciśnienie wody jest wystarczające? Może jest defekt autoklawu.
- Czy filtr kurka jest czysty? Jeśli woda zawiera dużo wapnia lub jeśli niedawno prowadzone były roboty wodociągowe, różne nieczystości mogły zatkać filtr kurka dopływu wody.
- Czy wąż gumowy jest zagięty? Przebieg rury gumowej, która doprowadza wodę do pralki, powinien być możliwie prosty. Sprawdź, czy wąż nie jest zagięty lub ściśnięty.



Pralka pobiera i usuwa wodę bez ustanku.

- Wąż odprowadzający znajduje się za nisko? Rura ma być podłączona na wysokości od 60 do 100 cm.
- Wylot węża odprowadzającego zanurzony jest w wodzie?
- Instalacja kanalizacyjna w ścianie wyposażona jest w odpowietrznik? Jeśli po skontrolowaniu tych elementów problem nadal się utrzymuje, zamknij kurek dopływu wody, wyłącz pralkę i wezwij serwis techniczny. Jeśli mieszkasz na wysokim piętrze, może zaistnieć efekt "syfonu". Aby mu zapobiec, należy zainstalować odpowiedni zawór.



Pralka nie usuwa wody i nie odwirowuje.

- **Wybrany program przewiduje usuwanie wody?** Przy niektórych programach prania należy manualnie uruchomić opróżnienie z wody.
- **Została nastawiona funkcja "Łatwe prasowanie" - w pralkach, gdzie jest ona przewidziana?** Dokończ program przyciskając przycisk Select.
- **Zatkana jest pompa usuwania wody?** W celu skontrolowania pompy należy zamknąć kurek dopływu wody, wyłączyć wtyczkę i postępować według instrukcji zawartych na stronie 53 lub wezwać serwis techniczny.

Zwracaj się wyłącznie do upoważnionych techników i zawsze domagaj się zainstalowania oryginalnych części zamiennych.

■ **Wąż odprowadzający jest zagięty?** Przebieg węża powinien być jak najbardziej prosty. Sprawdź, by wąż nie był zagięty lub ściśnięty.

■ **Zatkany jest wąż odprowadzający wodę?** Ewentualne przedłużenie rury usuwania wody jest nieregularne i utrudnia swobodny przepływ wody?



Pralka mocno wibruje w fazie odwirowywania.

- **Czy podczas instalacji zostały usunięte wszystkie śruby blokujące zespół bębna?** Informacje na temat procedury instalacji pralki podane są na następnej stronie.
- **Pralka ustawiona jest dokładnie w poziomie?** Powinno się okresowo kontrolować wypoziomowanie urządzenia. Z czasem pralka może się bowiem nieznacznie przesunąć. Wyregulować wypoziomowanie przy pomocy nóżek, kontrolując poziomnicą.

■ **Pralka stoi wciśnięta między meblami a ścianą?** Jeśli nie jest to model do zabudowy, pralka w trakcie wirowania powinna nieco oscylować. Dobrze jest zostawić wokół niej trochę wolnego miejsca (kilka centymetrów).



Z pralki przecieka woda.

- **Nasadka węża doprowadzającego wodę jest dobrze dokręcona?** Zamknij kurek, wyłącz wtyczkę i spróbuj dokręcić ją jednakże nie na siłę.
- **Szufladka środków piorących jest zatkana?** Spróbuj ją wyjąć i umyć pod bieżącą wodą.
- **Wąż odprowadzający wodę jest źle przymocowany?** Zamknij kurek, wyłącz wtyczkę i spróbuj ją lepiej przymocować.



Tworzy się zbyt wiele piany.

- **Czy środek piorący przeznaczony jest do pralek automatycznych?** Sprawdź, czy na opakowaniu znajduje się napis "do pralek" lub "do prania ręcznego oraz pralek", lub podobny.
- **Czy ilość środka piorącego jest właściwa?** Nadmiar środka tworzy zbyt wiele piany, a ponadto źle pierze i prowadzi do tworzenia się nalotów na wewnętrznych częściach pralki.

Jeśli, mimo skontrolowania wszystkiego, pralka nadal nie pracuje i nadal zachodzi zauważona nieprawidłowość, wezwij najbliższy upoważniony serwis techniczny i podaj mu następujące dane:

- rodzaj defektu
- model (Mod. ...)
- numer seryjny (S/N ...)

Informacje te znajdziesz na przymocowanej z tyłu pralki tabliczce.

Dane techniczne

| | |
|--|--|
| Model | ALD 120 |
| Wymiary | szerokość cm 59,5 wysokość cm 85 głębokość cm 53,5 |
| Pojemność | Od 1 do 5 Kg |
| Dane prądu elektrycznego | Napięcie 220/230 Volt 50 Hz maksymalna moc pobierana 1850 W |
| Dane sieci wodociągowej | Maksymalne ciśnienie 1 MPa (10 barów) ciśnienie minimalne 0,05 MPa (0,5 barów) pojemność bębna 46 litrów |
| Szybkość wirowania | Do 1200 obrotów na minutę |
| Programy kontrolne zgodnie z przepisami IEC456 | Program 3; Temperaturę 60°C; płukanie ; intensywność prania ; Wykonane przy załadunku 5,0 Kg. |
| | Urządzenie to zostało wyprodukowane zgodnie z następującymi przepisami EWG: - 73/23/CEE z dn. 19/02/73 (o Niskim Napięciu) wraz z kolejnymi zmianami - 89/336/CEE z dn. 03/05/89 (o Kompatybilności Elektromagnetycznej) wraz z kolejnymi zmianami |

Instalacja i przeprowadzka

Gdy przybywa Margherita

Czy pralka jest nowa, czy też przeniesiona z jednego do drugiego mieszkania, instalacja stanowi chwilę bardzo ważną dla dobrego funkcjonowania pralki.

Po rozpakowaniu pralki sprawdź, czy jest ona w nienaruszonym stanie. W razie wątpliwości wezwij niezwłocznie wykwalifikowanego technika. **Ze względu na wymogi transportu wewnątrz pralki jest zablokowane od tyłu czterema śrubami.**

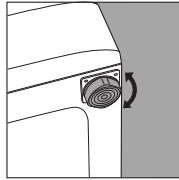

Przednie nóżki można regulować.

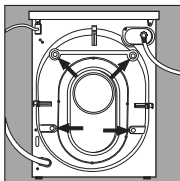

Przed uruchomieniem pralki usuń te śruby, **wyjmij gumkę wraz z odpowiednią podkładką** (zachowaj wszystkie te części) i zatkaaj otwory dostarczonymi wraz z pralką plastikowymi zatyczkami. **Ważne:** zatkaaj specjalnym korkiem (w dotacji do pralki) 3 otwory, w których tkwi wtyczka; znajdują się one z prawej strony na dole z tyłu pralki.

Wypoziomowanie

Dla dobrego funkcjonowania pralki niezbędne jest jej ustawienie dokładnie w poziomie. Pralkę poziomuje się przy pomocy przednich nóżek; kąt pochylenia pralki, zmierzony na górnym białce, nie powinien przekraczać 2°. Jeśli pralka stoi na wykładzinie dywanowej, należy sprawdzić, czy wykładzina nie utrudnia wentylacji w strefie oparcia pralki.

Zachowaj śruby blokujące oraz podkładki. W razie przeprowadzki mogą się one przydać, aby ponownie zablokować wewnętrzne części pralki, chroniąc ją w ten sposób przed ewentualnymi uszkodzeniami w trakcie transportu.

Podłączenie węża doprowadzającego wodę

Ciśnienie wody w sieci powinno odpowiadać wielkościom wskazanym na umieszczonej z tyłu pralki tabliczce. Podłączyć wąż doprowadzający wodę do przyłącza zimnej wody o otworze gwintowanym drobnozwojnym 3/4, wstawiając gumową uszczelkę.

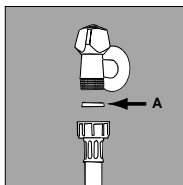

Filtr rury gumowej.

Jeśli rury sieci wodnej są nowe lub pozostawały przez dłuższy czas nieużywane, przed podłączeniem pralki należy przez pewien czas spuścić wodę, aż będzie ona zupełnie czysta i wolna od nieczystości. Podłączyć wąż do urządzenia w miejscu pobierania wody przez pralkę z prawej strony u góry.

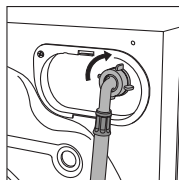

Pobieranie wody z prawej strony u góry.

Podłączenie węża odprowadzającego wodę

Z tyłu pralki znajdują się dwa zaczepy (prawy lub lewy), do których należy przymocować wąż odprowadzający wodę. Drugi koniec węża należy wprowadzić do rury odpływowej instalacji kanalizacyjnej lub oprzeć na umywalce lub na wannie, unikając

nadmiernych zgięć i zwężeń. Ważne jest, by koniec węża znajdował się na wysokości między 60 a 100 cm. Jeśli konieczne jest przymocowanie końca węża na wysokości mniejszej niż 60 cm od podłogi, wąż musi zostać umocowana w odpowiednim zaczepie, znajdującym się w górnej części pleców pralki.

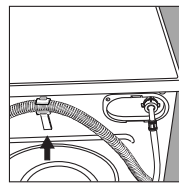

Zaczep, którego używa się, jeśli końcówka rury usuwania wody znajduje się na wysokości mniejszej niż 60 cm.

Jeśli wąż odprowadza wodę do wanny lub umywalki, należy użyć plastikowej podpórki i przymocować do kranu.

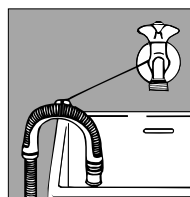

Podpórka do usuwania wody do wanien i umywalk.

Wąż nie powinien nigdy pozostawać zanurzony w wodzie. Odradza się stosowanie węży przedłużających. Jeśli są one niezbędnie konieczne, wąż przedłużający powinien mieć tę samą średnicę, co wąż oryginalny i nie powinien przekraczać 150 cm długości. W przypadku usuwania wody bezpośrednio do ścieku w ścianie, należy sprawdzić jego działanie przez wykwalifikowanego technika. Jeśli mieszkanie znajduje się na najwyższych piętrach budynku, może zaistnieć efekt "syfonu", w wyniku czego pralka nieustannie pobiera i usuwa wodę. W celu wyeliminowania

tej niedogodności w handlu dostępne są specjalne zawory.

Podłączenia elektryczne

Przed podłączeniem pralki do sieci elektrycznej należy upewnić się, czy:

- 1) gniazdko elektryczne jest w stanie wytrzymać maksymalną moc urządzenia podaną na tabliczce danych technicznych i czy odpowiada ono obowiązującym przepisom;
- 2) napięcie elektryczne w sieci odpowiada wartościom podanym na tabliczce danych technicznych;
- 3) domowe instalacje elektryczne należy wyposażyć w "uziemiennie".

Uwaga!

Producent uchyla się od wszelkiej odpowiedzialności, jeśli nie przestrzega się powyższych zasad.

Worki plastikowe, styropian, gwoździe oraz inne elementy opakowania pralki nie nadają się do zabawy dla dzieci, jako potencjalne źródła niebezpieczeństwa.

Dbaj o nią, a będzie zawsze Twoją przyjaciółką

Pralka jest Twoją wierną towarzyszką w życiu i w pracy. Utrzymanie jej w dobrej formie jest bardzo ważne. Również i dla Ciebie samej.

Margherita jest pralką tak zaprojektowaną, by działała przez wiele lat bez problemów. Kilka prostych zasad utrzyma ją w dobrej formie i przedłuży jej życie. Przede wszystkim powinnaś zawsze po każdym praniu zamykać kurek dopływu wody, gdyż stałe ciśnienie wody w instalacji może uszkodzić niektóre części pralki. Zamykając kurek zapobiegasz ponadto niebezpieczeństwu przecieków zalania, gdy w domu nie ma nikogo.

Jeśli woda w Twoim rejonie jest bardzo twarda, stosuj produkt odwapniający (woda jest twarda jeśli łatwo zostawia białe ślady wokół kurków lub wokół ujść wody, zwłaszcza w wannie).

W celu uzyskania dokładniejszych informacji na temat wody w Twojej sieci wodociągowej możesz zwrócić się do miejscowej Służby wodociągowej lub do rejonowego hydraulika).

Należy zawsze opróżnić kieszenie, a także odpiąć szpilki, metalowe znaczki, broszki oraz wszelkie twarde przedmioty.

Obudowę pralki należy myć szmatką zmoczoną w letniej wodzie z mydłem.

Należy okresowo myć wymowalną szufladkę środków piorących. Aby zapobiec odkładaniu się na niej nalotów, wystarczy pozostawić ją na pewien czas pod bieżącą wodą.

Nigdy nie przesadzaj w dozowaniu środka.

Już sam środek piorący zawiera normalnie środek odwapniający. Jedynie jeśli woda jest bardzo twarda, to zalecamy Ci stosowanie przy każdym praniu specjalnego produktu. Pożyteczne jest wykonanie od czasu do czasu jednego cyklu prania bez środka piorącego i bez bielizny, a tylko z jedną dawką środka odwapniającego.

Żadnych środków piorących ani dodatkowych nie należy stosować w nadmiarze, gdyż mogą one zbytnio się pienić, a także tworzyć naloty, co może prowadzić do uszkodzenia pralki.



Zawsze pamiętaj o opróżnieniu kieszeni: drobne przedmioty mogą uszkodzić pralkę Margherita.

W razie potrzeby skontroluj pompę i wąż doprowadzający wodę.

Margherita wyposażona jest w pompę samooczyszczającą, która nie wymaga czyszczenia i konserwacji. Może się jednak zdarzyć, że drobne przedmioty, jak monety, spinki, oderwane guziki i inne drobiazgi, dostaną się przypadkowo do pompy. Aby zapobiec uszkodzeniom, przedmioty te zatrzymywane są w specjalnej, usytuowanej w dolnej części pompy komorze wstępnej, którą łatwo jest skontrolować.

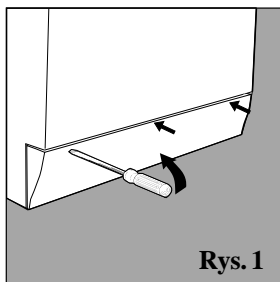

Rys. 1

Aby dostać się do tej komory, wystarczy delikatnie podważyć śrubokrętem i odjąć panel przykrywający, który znajduje się w dolnej części pralki (rys. 1); a następnie zdjąć przykrywkę, obracając ją w kierunku przeciwnym do ruchu wskazówek zegara (rys. 2) i dokładnie skontrolować wnętrze.

Waż doprowadzający wodę

Przynajmniej raz do roku skontroluj wąż doprowadzający wodę. Jeśli widoczne są na nim pęknięcia i rysy, należy go natychmiast wymienić, ponieważ w trakcie prania poddany on jest wysokim ciśnieniom, które mogłyby spowodować jego nagłe rozerwanie.

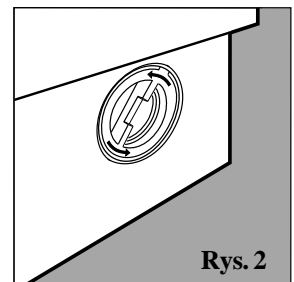

Rys. 2

Uwaga: przed zdjęciem przykrywy, jak też i przed zaczęciem jakiejkolwiek czynności konserwacji, sprawdź, czy cykl prania został zakończony i wyjmij wtyczkę z kontaktu. Fakt, że po zdjęciu przykrywy wypłynie niewielka ilość wody, jest zjawiskiem normalnym. Montując ponownie panel przykrywający, sprawdź, by znajdujące się w dolnej części zaczepy weszły do odpowiednich otworów, zanim dociśniesz panel.

Najważniejsze jest zawsze Bezpieczeństwo Twoje i Twoich dzieci

Margherita została skonstruowana według najsurowszych międzynarodowych przepisów bezpieczeństwa. Mając na względzie bezpieczeństwo Twoje i Twojej rodziny.

Przeczytaj uważnie ostrzeżenia i wszystkie informacje zawarte w niniejszej książeczce: jest to ważne, gdyż obok licznych użytecznych porad zawiera ona ważne informacje dotyczące bezpieczeństwa, użytkowania i konserwacji.

1. Nie należy instalować pralki Margherita na otwartym powietrzu, nawet jeśli miejsce to jest chronione daszkiem, gdyż wystawienie pralki na działanie deszczu i burz, jest bardzo niebezpieczne.
2. Pralka powinna być używana wyłącznie przez dorosłych i wyłącznie w celu prania bielizny według zawartych w niniejszej książeczce instrukcji.
3. Jeśli trzeba ją przenieść w inne miejsce, róbcie to bardzo ostrożnie w kilka osób. Nigdy nie rób tego sama, gdyż pralka jest bardzo ciężka.
4. Przed włożeniem bielizny sprawdź, czy bęben jest pusty.
5. Nie dotykaj pralki, stojąc przy niej boso lub mając ręce czy stopy mokre czy wilgotne.

6. Nie używaj przedłużaczy elektrycznych ani wtyczek wielokrotnych, niebezpiecznych zwłaszcza w środowiskach wilgotnych. Przewód zasilania elektrycznego nie powinien mieć zgięć ani niebezpiecznych zgnieceń.
7. Nie otwieraj szufladki środków piorących, podczas pracy urządzenia; nie używaj środków do prania ręcznego, ponieważ nadmierna piana może uszkodzić niektóre części pralki.

8. Nigdy nie ciągnij za przewód elektryczny ani tym bardziej nie ciągnij za pralkę, aby wyjąć wtyczkę z kontaktu w ścianie: jest to bardzo niebezpieczne.
9. Podczas pracy pralki nie dotykaj usuwanej wody, ponieważ osiąga ona wysoką temperaturę Okragle

drzwiczki pralki nagrzewają się podczas prania; trzymaj dzieci od nich z dala. Nigdy nie otwieraj drzwiczek na siłę, ponieważ mogłoby to uszkodzić znajdujący się na zamku mechanizm zabezpieczający, którego zadaniem jest chronienie przed przypadkowym otwarciem drzwiczek.

10. W razie awarii przede wszystkim zamknij kurek dopływu wody i wyjmij wtyczkę z kontaktu; w żadnym wypadku nie próbuj sama reperować wewnętrznych mechanizmów pralki.
11. Urządzenie musi być podłączone do gniazda zasilającego z bolcem ochronnym. W razie uszkodzenia przewodu naprawy dokonuje autoryzowany serwis.

Chcę wyłącznie upoważnionego i wykwalifikowanego technika oraz oryginalnych części zamiennych firmy Ariston!



Jak wymienić przewód zasilania elektrycznego

Kabel elektryczny pralki Margherita jest specjalny i można go zakupić wyłącznie w sklepach upoważnionego Serwisu Technicznego.

Aby go wymienić, należy postępować w następujący sposób:

1. Upewnij się, czy pralka Margherita jest wyłączona i czy wtyczka jest wyjęta z kontaktu.
2. Zdejmij blat przykrywający, odkręcając dwie śrubki I, a następnie ciągnąc go ku sobie [rys. 3].
3. Odłącz przewody od filtru przeciw zakłóceniom elektrycznym F [rys. 4], zwracając uwagę na ich

rozmszczenie (przewód Niebieski=N; przewód Brązowy=L), zostawiając jako ostatni przewód uziemienia \perp . Uwaga: litery L, N oraz symbol \perp zostały naniesione na filtrze przeciw zakłóceniom.

4. Lekko odsuń górną część prowadnicy od pleców pralki, pociągnij przewód elektryczny ku górze i wyciągnij go [rys. 5].

Aby podłączyć nowy kabel postępuj jak wyżej w odwrotnej kolejności.

Aby ponownie zamontować blat przykrywający, oprzyj go na pralce [rys. 6] i przesun go do przodu, aż znajdujące się z przodu zaczepy nie wsuną się do odpowiednich otworów tablicy przycisków, a następnie przykręć śrubki.

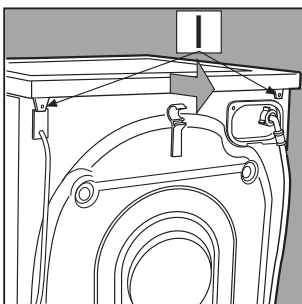

Rys. 3

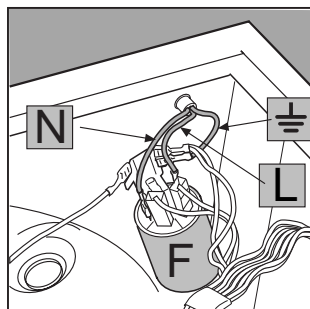

Rys. 4

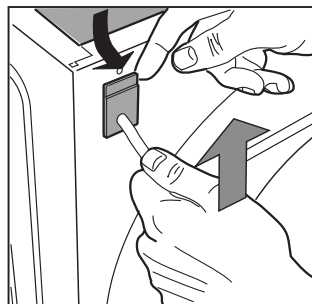

Rys. 5

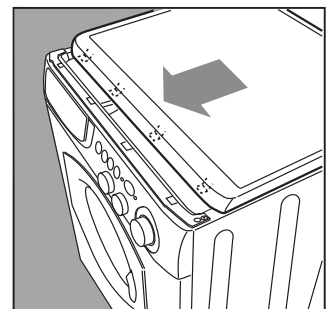

Rys. 6

MARGHERITA

ALD 120

Rady na lepšie
pranie



Návod na inštaláciu a použitie

Tajomstvá látok

■ Trieda A pri 40°C

Prvá práčka, ktorá
umožňuje dokonale vyprať
bielizeň už pri 40°C

■ Kašmír Gold

Prvá práčka s uznaním od
"The Woolmark
Company"

Margherita

Bezpečná a
jednoduchá
práčka

Stručný návod na použitie Margherita

Môžete odhaliť 11 tém, ktoré sú ďalej objasnené na stránkach tohto návodu. Prečítajte si ich, zoznámte sa s nimi, zabavte sa: odhalíte mnoho drobných tajomstiev na lepšie pranie, s menšou námahou a so zachovaním dlhej životnosti vašej práčky. A to najdôležitejšie, všetko so zachovaním bezpečnosti.

1. Inštalácia a premiestnenie (str. 66)

Pre správnu funkciu Margherita je najdôležitejšie vykonať po jej zakúpení alebo prevoze správnu inštaláciu. Vždy skontrolujte:

1. Či pripojenie do elektrickej siete vyhovuje všetkým normám a požiadavkám;
2. Či je prívodná a výpustná hadica správne pripojená. **Nikdy nepoužívaj použité hadice;**
3. Či je práčka vyrovnaná do vodorovnej polohy. Stojí to za námahu: výsledkom je zachovanie životnosti práčky a kvality bielizne;
4. Či boli odstránené skrutky upevňujúce bubon, umiestnené v zadnej časti práčky.

2. Čo sa vkladá do práčky a zapnutie Margherita (str. 58)

Správne rozdelenie bielizne je veľmi dôležité pre výsledok prania ale i pre životnosť práčky. Naučte sa všetky zásady a tajomstvá rozdeľovania bielizne: k najdôležitejším kritériám jednoznačne patria farba, typ tkaniny a jej krčivosť.

3. Návod na porozumenie visačiek (str. 61)

Porozumieť symbolom uvedeným na visačkách jednotlivých kusov oblečenia je veľmi jednoduché, ale zároveň veľmi dôležité pre úspech prania. Nájdete tu jednoduchý návod, ktorý vám pomôže pri výbere správnej teploty, vhodného pracovného programu a spôsobu žehlenia.

4. Užitočné rady ako sa vyvarovať chýb (str. 62)

Kedysi to boli naše staré mamy, ktoré nám dávali dobré rady-umelé vlákna vtedy neexistovali, pranie bolo preto nepochybne jednoduchšie. Dnes je zdrojom dobrých rád vaša Margherita, ktorá vám umožňuje prať dokonca i vlnu a kašmír tak, akoby ich prala v rukách skúsená gazdinka.

5. Dávkovač pracích prostriedkov (str. 63)

Zoznámenie s používaním dávkovača pracích prostriedkov a priehradky na bieliaci prostriedok.

6. Zoznámenie sa s ovládacím panelom (str. 59- 60)

Ovládací panel Margherita je veľmi jednoduchý. Je tu len niekoľko základných tlačidiel, umožňujúcich zvoliť akýkoľvek prací cyklus, od najsilnejšieho, ktorý vyperie i montérky, až po najohľaduplivejší, na pranie kašmíru. Dobré sa s ním zoznámte a dosiahnete lepšie výsledky a zároveň zaistíte dlhú životnosť vašej práčky. Je to jednoduché.

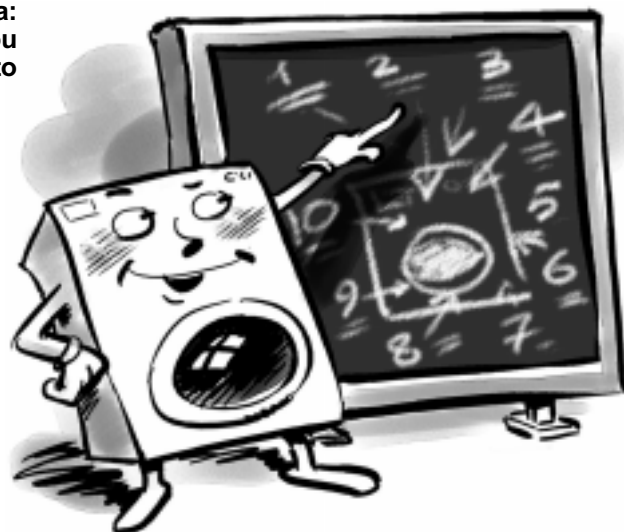

7. Sprievodca pracími programami Margherita (str. 60)

Nájdete tu jednoduchú tabuľku, pomocou ktorej môžete vybrať správny program, teplotu i dávkovanie pracích a prídavných prostriedkov. Výberom správneho programu si zaistíte najlepšie výsledky a denne pritom ušetríte čas, vodu a energiu.

8. Starostlivosť a údržba (str. 67)

Margherita je vaša kamarátka: stačí len trochu pozornosti a ona sa vám odmení vernosťou a spoľahlivosťou. Venujte jej náležitú pozornosť a ona sa vám odmení rokmi bezproblémovej činnosti.

9. Problémy a ich riešenia (str. 64 a 65)

Skôr než zavoláte servisnú službu, prečítajte si tieto stránky: veľa problémov môžete hneď vyriešiť sám. Ak však problém pretrváva, zavolajte na číslo autorizovanej servisnej služby a akákoľvek porucha bude určite rýchlo odstránená.

10. Technické údaje (str. 65)

Nájdete tu technické parametre vašej práčky: označenie modelu, údaje o elektrickom napájaní a zásobovaní vodou, rozmery, kapacitu, rýchlosť žmýkania a informácie o zhode s talianskymi a európskymi normami a predpismi.

11. Vaša bezpečnosť a bezpečnosť vašich detí (str. 68)

Nájdete tu veľmi dôležité pravidlá na zachovanie plnej bezpečnosti všetkých členov rodiny. Pretože to je to najvzácnejšie, čo vôbec existuje.

Čo sa vkladá do práčky ?

Ešte pred zahájením samotného prania, môžete pre dobrý výsledok prania urobiť veľmi veľa. Rozdeľte bielizeň podľa druhu tkaniny a farby. Skontrolujte visačky a riaďte sa uvedenými symbolmi. Striadajte veľké kusy bielizne s malými.

Rozdelenie bielizne podľa druhu tkanín a farieb je z hľadiska výsledku veľmi dôležité

Pred zahájením prania.

Rozdeľte bielizeň podľa druhu tkaniny a stálosti farby: oddel'te odolnú bielizeň od jemnej bielizne.

Bielizeň svetlej farby oddel'te od bielizne tmavej farby.

Vyprázdnite všetky vrecká (mince, papieriky, bankovky a iné drobné predmety) a skontrolujte gombíky. Uvoľnené gombíky prišite alebo ich odtrhnite, aby sa pri prani neodtrhli.

Visačky prezradia všetko.

Zakaždým skontrolujte visačky: prezradia vám všetko o druhu bielizne a o najvhodnejšom spôsobe jeho prania.

Na strane 61 nájdete všetky symboly, ktoré sú uvedené na visačkách jednotlivých kusov oblečenia. Informácie, ktoré sú na nich uvedené sú dôležitým zdrojom informácií potrebných pre správny spôsob prania a na predĺženie životnosti oblečenia.

Zariadenie na vyrovnávanie nestability.

Táto práčka je vybavená špeciálnym zariadením na elektronickú kontrolu vyváženia náplne: toto zariadenie zabezpečuje, že sa bielizeň ešte pred zmykaním, rozloží v bubne čo najrovnomernejšie,

v závislosti od druhu bielizne a jej originálneho uloženia. Použitie tohto zariadenia vysvetľuje fakt, že stroj ani pri maximálnych otáčkach, nevíbruje a nie je hlučný.

Zapnutie Margherita

Bezprostredne po inštalácii práčky vykonajte jeden prací cyklus s použitím programu "1" pri 90 °C.

Správne uvedenie práčky do činnosti je veľmi dôležité a to z hľadiska zabezpečenia kvality prania a tiež vyhnutia sa problémom týkajúcich sa predĺženia životnosti samotnej práčky. Po vložení bielizne, naplnení dávkovača pracími prostriedkami a prípadnými prídavnými prostriedkami, vzdy skontrolujte či:

1. Dvierka sú správne zatvorené.
2. Zástrčka sieťového prívodu je v zásuvke.
3. Vodovodný kohútik je otvorený.

Zapnutie zariadenia

Stlačením tlačidla **B** (pozícia **I**).

Voľba programu

Voľba pracovného programu prebieha na základe druhu bielizne určenej na pranie a stupňa jej znečistenia. Pri voľbe programu si prečítajte tabuľku na strane 60. Otáčajte gombíkom **A** až do bodu, v ktorom sa ukazovateľ, umiestnený vo vrchnej časti skleneného priesozru **G**, zhoduje so symbolom/číslom zodpovedajúcim požadovanému programu, nastavte doplnkové funkcie z tých, ktoré máte k dispozícii (blikajúce) podľa

pokynov na str. 59 a 60 (odkazy a na záver stlačte tlačidlo **C** (Start/Reset).

Ak chcete prerušiť aktuálny prací program, stlačte tlačidlo **C** (Start/Reset) aspoň na 3 sekundy.

Po ukončení prania...

Počkajte kým dôjde k zhasnutiu symbolu a zobrazeniu nápisu **End**.

Potom práčku vypnite stlačením tlačidla zapnutie-vypnutie **B** (pozícia **O**). Teraz

už konečne môžete otvoriť dvierka práčky. Po vybratí práve vypraného prádla nechajte dvierka otvorené alebo aspoň pootvorené, aby mohlo dôjsť k odpareniu prebytočnej vlhkosti.

Vždy zavrite vodovodný kohútik.

Pamätajte že v prípade prerušenia dodávky elektrickej energie alebo po vypnutí a opätovnom zapnutí práčky, zvolený prací program bude pokračovať v tom bode v ktorom došlo k jeho prerušeniu.



Jemnú bielizeň, ako sú ženské pančuškové nohavičky, detské pančuchy, spodná bielizeň a iná málo odolná bielizeň, vložte do pláteného vrecúška, aby ste ich lepšie uchránili

Ako odstrániť najbežnejšie škvrny

Atrament a guľčkové pero Vytriteť kúskom bavlnenej látky namočenej v metylalkohole alebo v čistom 90% liehu.

Smola Vytriteť najprv čerstvým maslom, potom terpentínom a ihneď potom vyprať.

Vosk Zoškrabať, vložiť látku medzi dva pijavé papiere a prežehliť horúcou žehličkou. Potom vytriteť kúskom bavlnenej látky alebo metylalkoholom.

Žuvačka Naniest' odlakovač na nechty a potom opatrne vytriteť čistou handrou.

Plieseň Bavlnu a biely ľan je treba namočiť do roztoku zloženého z 5 dielov vody, jedného dielu bieliaceho prostriedku a lyžice octu a ihneď vyprať. Ostatné druhy bielej látky je treba namočiť do roztoku vytvoreného z 10 objemových dielov peroxidu vodíka a ihneď oprat'.

Rúž Ak sa jedná o vlnu alebo bavlnu, vytriteť éterom. V prípade hodvábu použiť trichlóretylén.

Lak na nechty Položiť látku so škvrnou na pijavý papier, navlhčiť rozpúšťadlom a postupne posúvať, úmerne so zmenou zafarbenia papiera.

Tráva Vytriteť kúskom bavlnenej látky navlhčenej v metylalkohole.

Tu vládnete vy

Správny výber je dôležitý. A jednoduchý.

A Volič programov

Pri voľbe programov sa musí ukazovateľ umiestnený vo vrchnej časti skleneného priezoru G zhodovať so symbolom/čísлом zodpovedajúcim požadovanému programu.

B Zapnutie-vypnutie

Stlačením tlačidla B dôjde k zapnutiu práčky. Keď nie je stlačené, práčka je vypnutá.

Vypnutie zariadenia nemá za následok vynulovanie zvoleného programu.

Pri zapnutí zariadenia sa rozsvietia všetky symboly prítomné na displeji na 8 sekúnd, potom už svietia len tie, ktoré sú použiteľné v rámci zvoleného pracieho programu.

C Start/Reset

Toto tlačidlo umožňuje spustiť alebo prerušiť zvolený praci program.

Krátkym stlačením tlačidla sa vykonáva Start, stlačením na dobu minimálne 3 sekundy sa vykonáva Reset.

Po Start otáčanie voliča programov nemá už na aktuálny praci cyklus žiadny vplyv.

D Dávkač pracích prostriedkov

Je rozdelený na tri priehradky:
1. Praci prostriedok na predpieranie;
2. Praci prostriedok na pranie;
3. Aviváž.

Práčka je navyše vybavená prídavnou nádobkou 4 (súčasť vybavenia) na bieliaci prostriedok, ktorá sa vkladá do priehradky 1.

E Panel s popismi

Nájdeš tu popis pracích programov a doplnkových funkcií, ktoré máš k dispozícii. Otvára sa vytiahnutím smerom von.



Dávkač pracích prostriedkov s prídavnou nádobkou na bieliaci prostriedok sa nachádza tu.

Gombik je zasívaci. Na jeho vysunutie stačí zľahka zatlačiť v strede.

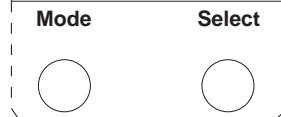

F Displej

V jeho pravej časti sú zobrazované doplnkové funkcie, ktoré sú k dispozícii.

Pomocou tlačidla Mode môžeš nastaviť zvolenú doplnkovú funkciu; zodpovedajúci symbol začne blikať.

V ľavej časti je zobrazovaná hodnota alebo stav (On-Off) zvolenej doplnkovej funkcie, ktorý môžeš meniť pomocou tlačidla Select.

Prístup k nasledujúcej funkcii je možný po stlačení tlačidla Mode, zahájenie zvoleného pracieho cyklu je možné po stlačení tlačidla C (Start/Reset). Následne sú uvedené všetky funkcie, ktoré sú k dispozícii.

V závislosti od nastaveného programu, budú aktívne len špecifické funkcie.

Teplota

Na displeji je zobrazovaná maximálna teplota vzťahujúca sa na nastavený program, ktorá môže byť znížená stlačením tlačidla Select až po pranie v studenej vode (Off).

Táto funkcia je aktívna pri všetkých pracích programoch.

Regulácia žmýkania

Na displeji je zobrazovaná maximálna rýchlosť vzťahujúca

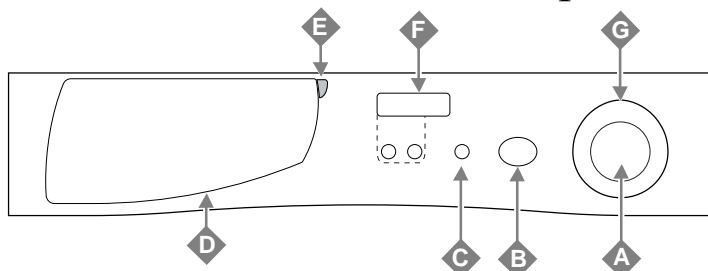
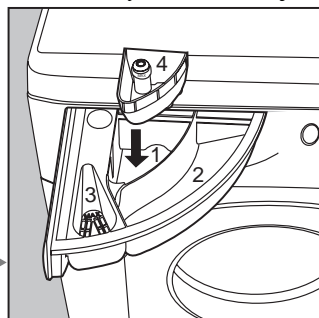

sa na nastavený praci program, ktorá môže byť znížená stlačením tlačidla Select až po úplné vylúčenie žmýkania (Off). Počas prania je vylúčenie žmýkania signalizované od zapnutia práčky prostredníctvom symbolu ☹️. Táto funkcia je aktívna pri všetkých pracích programoch, s výnimkou programu 11 a Vypúšťania.

Intenzita prania

Táto funkcia umožňuje meniť účinnosť zvoleného pracieho programu, na základe stupňa znečistenia pranej bielizne. Úrovne sú tri, ich voľba sa vykonáva tlačidlom Select.

- Nízka —
- Stredná — —
- Vysoká — — —

Táto funkcia je aktívna pri programoch 1-2-3-5-6-7-8.

Delay Timer

Umožňuje oneskoriť činnosť zariadenia o 1 až 24 hodín pomocou tlačidla Select.

Aktivácia oneskoreného štartu je signalizovaná od zapnutia práčky až po štart pracieho cyklu prostredníctvom symbolu ⌚. Táto funkcia nie je aktívna pri programoch Vypúšťanie a Žmýkanie.

Odstraňovanie škvŕn

Použitie tejto funkcie má za následok intenzívnejší praci cyklus, pri ktorom dochádza k optimalizácii účinnosti tekutých prídavných prostriedkov, s cieľom odstrániť i tie najodolnejšie škvŕny. Jej aktivácia sa vykonáva prostredníctvom tlačidla Select; jej aktivovanie je potvrdené zobrazením nápisu On.

Aktivovanie tejto funkcie počas pracieho programu je signalizované od zapnutia práčky prostredníctvom symbolu ☹️. Táto funkcia je aktívna pri programoch 2-3-5-6-7-8-10 a Plákanie.

Poznámka: Táto funkcia nesmie byť použitá spolu s funkciou Uľahčenie žehlenia.

Uľahčenie žehlenia

Výsledkom použitia tejto funkcie je menej pokrčená bielizeň ktorá sa ľahšie žehlí. Podľa druhu bielizne zariadenie optimalizuje pracie podmienky. Táto funkcia je aktívna pri programoch 3-5-6-7-8-11 a Plákanie.

Môžeš ju aktivovať stlačením tlačidla Select; jej aktivovanie je potvrdené zobrazením nápisu On.

Pri programoch 6-7-8-11 a Jemné plákanie, sa praci cyklus preruší a bielizeň zostane pred vypúšťaním vody namočená.

Dokončenie cyklu je možné po stlačení tlačidla Select.

Aktivovanie tejto funkcie počas pracieho programu je signalizované od zapnutia práčky prostredníctvom symbolu ☹️.

Poznámka: Táto funkcia nesmie byť použitá spolu s funkciou Odstraňovanie škvŕn.

Intenzita plákania

Táto funkcia slúži k zvýšeniu účinnosti plákania. Odporúčame ju používať pri plne zaťaženej práčke a pri zvýšenom dávkovaní pracieho prostriedku. Úrovne sú tri, ich voľba sa vykonáva tlačidlom Select.

- Nízka —
- Stredná — —
- Vysoká — — —

Táto funkcia je aktívna pri programoch 1-2-3-4-5-6-7-8 a Plákanie.

Poznámka: Symbol ☹️ nie je aktívny

Osobitné zobrazenia

(Favá časť displeja):

Bezprostredne po zapnutí zariadenia....

Môžeš zobrazíť dobu trvania posledného nastaveného pracieho programu.

Keď zvolíš nový program....

Zobrazí sa doba potrebná na vykonanie zvoleného programu.

Doba trvania programu

Počas pracieho cyklu je zobrazovaný zvyšný čas.

Poruchový kód

V prípade poruchy dôjde k zobrazeniu kódu, ktorý je treba odoslať Servisnej službe (napr.: F-01).

Ukončenie programu

Na konci programu dôjde k zobrazeniu nápisu **End**.

Počas prania....

Môžeš zobrazíť údaje o aktuálnom pracom programe stlačením tlačidla **Mode** a prípadne ich meniť prostredníctvom tlačidla **Select**.

Otvorenie dvierok

Rozsvietenie symbolu poukazuje na zablokovanie dvierok s cieľom zabrániť ich neželateľnému otvoreniu. Aby sa zabránilo poškodeniu práčky, pred otvorením dvierok je potrebné vyčkat' na zobrazenie nápisu **End**.

Čo chceš dnes prať? Programy pre všetky ročné obdobia

| Druh tkaniny a stupeň znečistenia | Programy | Teplota | Prací prostriedok | Aviváž | Prostriedok na odstraňovanie škvŕn / Bieliaci prostriedok | Doba trvania pracieho cyklu (v minútach) | Popis pracieho cyklu |
|---|----------|---------|-------------------|--------|---|--|---|
| BAVLNA | | | | | | | |
| Veľmi znečistená biela bielizeň (plachty, obrusy atď.) | 1 | 90°C | ◆ | ◆ | | 140 | Predpieranie, pranie pri 90°C, plákanie, priebežné a záverečné zmykanie |
| Veľmi znečistená biela bielizeň (plachty, obrusy atď.) | 2 | 90°C | ◆ | ◆ | Na jemnú bielizeň/ Na benú bielizeň | 125 | Pranie pri 90°C, plákanie, priebežné a záverečné zmykanie |
| Značne zašpinené biele a farebné prádlo z odolných tkanín | 3 | 60°C | ◆ | ◆ | Na jemnú bielizeň/ Na benú bielizeň | 130 | Pranie pri 60°C, plákanie, priebežné a záverečné zmykanie |
| Značne zašpinená biela a farebná bielizeň z odolných tkanín | 4 | 40°C | ◆ | ◆ | | 150 | Pranie pri 40°C, plákanie, priebežné a záverečné zmykanie |
| Málo zašpinená biela bielizeň a farebná jemná bielizeň (košeľe, tričky atď.) | 5 | 40°C | ◆ | ◆ | Na jemnú bielizeň/ Na benú bielizeň | 86 | Pranie pri 40°C, plákanie, priebežné a záverečné zmykanie |
| SYNTETIKA | | | | | | | |
| Veľmi zašpinená bielizeň zo syntetických tkanín s odolnými farbami (bielizeň pre novorodencov atď.) | 6 | 60°C | ◆ | ◆ | Na jemnú bielizeň | 94 | Pranie pri 60°C, plákanie, zabránenie krčeniu alebo jemné zmykanie |
| Bielizeň zo syntetických tkanín s odolnými farbami (málo znečistená bielizeň všetkého druhu) | 6 | 40°C | ◆ | ◆ | Na jemnú bielizeň | 79 | Pranie pri 40°C, plákanie, zabránenie krčeniu alebo jemné zmykanie |
| Veľmi zašpinená bielizeň zo syntetických tkanín s odolnými farbami (bielizeň pre novorodencov atď.) | 7 | 50°C | ◆ | ◆ | Na jemnú bielizeň | 89 | Pranie pri 50°C, plákanie, zabránenie krčeniu alebo jemné zmykanie |
| Bielizeň zo syntetických tkanín s málo odolnými farbami (málo znečistená bielizeň všetkého druhu) | 8 | 40°C | ◆ | ◆ | Na jemnú bielizeň | 69 | Pranie pri 40°C, plákanie, zabránenie krčeniu alebo jemné zmykanie |
| Bielizeň zo syntetických tkanín s málo odolnými farbami (málo znečistená bielizeň všetkého druhu) | 9 | 30°C | ◆ | ◆ | | 30 | Pranie pri 30°C, plákanie a jemné zmykanie |
| JEMNÁ BIELIZEŇ | | | | | | | |
| Vlna | 10 | 40°C | ◆ | ◆ | Na jemnú bielizeň | 40 | Pranie pri 40°C, plákanie a jemné zmykanie |
| Zvlášť jemná bielizeň (záclony, hodváb, viskóza atď.) | 11 | 30°C | ◆ | ◆ | | 60 | Pranie pri 30°C, plákanie, zabránenie krčeniu |
| ČIASTKOVÉ PROGRAMY | | | | | | | |
| Plákanie | | | ◆ | ◆ | | | Plákanie a zmykanie |
| Jemné plákanie | | | ◆ | ◆ | | | Plákanie, zabránenie krčeniu alebo vypúšťanie |
| Zmykanie | | | | | | | Vypúšťanie a energické zmykanie |
| Bežné zmykanie | | | | | | | Vypúšťanie a jemné zmykanie |
| Vypúšťanie | | | | | | | Vypúšťanie |

Dôležitá informácia: vynulovanie práve nastaveného pracieho programu sa vykonáva stlačením tlačidla **C (Start/Reset)** aspoň na 3 sekundy.

Údaje uvedené v tabuľke sú len informačného charakteru, môžu sa líšiť v závislosti od množstva a druhu bielizne, od teploty vody vo vodovodnom rozvode a od teploty ovzdušia.

Špeciálne programy

Trieda A pri 40°C. Tvoja práčka disponuje špeciálnym programom umožňujúcim poskytnúť dokonalé výsledky prania i pri nízkych teplotách. Vďaka špeciálnemu pôsobeniu práčky a vďaka predĺženiu doby trvania pracieho cyklu, sú výsledky rovnaké pri praní s programom 4 pri 40 °C ako pri bežnom praní pri teplote 60 °C.

Každodenné pranie. Tvoja práčka má k dispozícii tiež špeciálny program na pranie málo znečistenej bielizne v krátkom čase. Nastavením pracieho programu 9 pri teplote 30°C je možné prať spolu bielizeň z rôznorodých tkanín (s výnimkou vlny a hodvábu), s maximálnou náplňou 3 kg. Tento program umožňuje ušetriť čas a energiu, pretože trvá len približne 30 minút. **ODPORUČAME POUŽÍVAŤ TEKUTÝ PRACÍ PROSTRIEDOK.**

Porozumieť' visačkám

Nauč sa rozumieť' týmto symbolom a dosiahneš lepšie výsledky pri praní, predlížiš životnosť' bielizne práčka sa ti odmení za venovanú pozornosť' vyššou účinnosťou.

Na odevoch v celej Európe môžeš na visačke nájsť' tieto malé, ale dôležité symboly. Zoznámenie sa s nimi a ich porozumenie na dosiahnutie dobrých výsledkov prania a na správnu starostlivosť' o tvoje oblečenie veľmi dôležité.

Rozdeľujú sa do piatich kategórií, označených odlišným spôsobom: pranie

☹, bielenie △, žehlenie ☹, chemické čistenie ○ a nakoniec sušenie.



Užitočné rady

Košele obráť' naruby, dosiahneš tak lepšie výsledky prania a predlížiš ich životnosť'.

Za každým vyprázdni vrecká.

Skontroluj visačky: poskytnú ti užitočné a vzácne rady.

Pri vkladani bielizne do bubna, striedaj veľké a malé kusy.

Pozor na nastavenie správnej teploty...

Zoznám sa so symbolmi uvedenými v tejto tabuľke a nauč sa ich: pomôžu ti dosahovať' lepšie výsledky pri praní, venovať' lepšiu starostlivosť' tvojmu oblečeniu a zvýšiť' účinnosť' tvojej Margherita Ariston.

| Pranie | | Bielenie | Žehlenie | Chemické čistenie | Sušenie | |
|-----------------------------|-------------------------|-------------------------------------|--|--|-------------------------------|--------------------------------------|
| <i>Intenzívne pôsobenie</i> | <i>Jemné pôsobenie</i> | | | | <i>Vysoká teplota</i> | <i>Obmedzená teplota</i> |
| ☹ Pranie pri 95°C | ☹ Pranie pri 95°C | △ Možné bielenie v studenej vode | ☹ Intenzívne žehlenie max 200°C | ○ Chemické čistenie všetkými rozpúšťadlami | ☹ Možné sušiť' v sušičkách | ☹ Možné sušiť' v sušičkách |
| ☹ Pranie pri 60°C | ☹ Pranie pri 60°C | △ Nebielit' | ☹ Žehlenie pri strednej teplote max 150°C | ○ Chemické čistenie perchlóretylénom, technickým benzínom, čistým liehom, R111 a R113 | | ☹ Nie je možné sušiť' v sušičkách |
| ☹ Pranie pri 40°C | ☹ Pranie pri 40°C | | ☹ Žehlenie max 110°C | ○ Chemické čistenie technickým benzínom, čistým liehom a R113 | | ☹ Sušiť' vyrovnané |
| ☹ Pranie pri 30°C | ☹ Pranie pri 30°C | | ☹ Nežehliť' | ○ Chemicky nečistiť' | | ☹ Sušiť' zavesené a nevyžmýkané |
| Jemné ručné pranie | ☹ Jemné ručné pranie | | | | | ☹ Sušiť' zavesené na vešiaku |
| Neprat' vo vode | ☹ Neprat' vo vode | | | | | |

Užitočné rady ako sa vyvarovať chýb

■ **Nikdy neper v práčke...** neolemovanú, rozstrapkanú alebo roztrhanú bielizeň. Ak je nevyhnutné ju vyprať, vlož ju do sáčku. Nikdy neper bielizeň z farebných tkanín so sýtymi farbami spolu s bielou.

■ **Pozor na váhu!**

Na dosiahnutie optimálnych výsledkov prania neprekračuj nižšie uvedené odporúčané hmotnosti, týkajúce sa maximálnej náplne pracieho bubna suchou bielizňou.

- *Odolné tkaniny:*
maximálne 5 kg
- *Syntetické tkaniny:*
maximálne 2,5 kg
- *Jemné tkaniny:*
maximálne 2 kg
- *Čistá vlna:*
maximálne 1 kg

■ **Ale koľko vážiš?**

- 1 plachta 400-500 g
- 1 obliečka 150-200 g
- 1 obrus 400-500 g
- 1 župan 900-1.200 g
- 1 uterák 150-250 g

■ **Farebné tričká**, tie s potlačou a košeľe vydržia dlhšie, ak ich pred pránim obrátiš naruby.

Tričká a bundy s potlačou treba žehliť vždy obrátené naruby.

■ **Pozor na pranie odevov s remienkami a háčkami.**

Tieto značne rozšírené druhy odevu by mohli spôsobiť poškodenie pracieho bubna alebo ostatnej bielizne počas prania. Ak vložíš háčky do vrečka a prichytíš ich pomocou zatváracích špendlíkov, vyhneš sa akémukoľvek nebezpečenstvu.

■ **Dovolenka: odpojiť zariadenie zo siete.**

Keď odchádzaš na dovolenku, je vhodné odpojiť zariadenie zo siete, uzavrieť prívod vody a nechať pootvorené dvierka. Tak zostane prací bubon a tesnenie suché a zabráni vzniku nepríjemného zápachu.

ČISTÁ VLNA

Na dosiahnutie optimálnych výsledkov použi špeciálny prací prostriedok, určený na pranie vlny a neprekroč hmotnosť náplne **1kg**.

Ako vyprať takmer všetko

■ **Záclony.**

Záclony sa veľmi ľahko krčia. Je tu rada, ako sa tomu vyhnúť: záclony zlož a vlož ich do obliečky na vankúš alebo sáčku zo sieťoviny. Do práčky nedávaj nič iného, aby celková hmotnosť nepresiahla polovicu bežnej náplne. Pamätaj na použitie špecifického programu **11**, ktorý automaticky vylúči žmýkanie.

■ **Páperové vetrovky a vetrovky.**

V práčke môžeš prať i páperové vetrovky a vetrovky, ak majú výplň z kačacieho alebo husacieho peria. Dôležité je v tomto prípade neprekročiť náplň 2-3 kg, a nie bežných 5 kg. Je vhodné zopakovať raz alebo dvakrát plákanie alebo použiť dvakrát jemné žmýkanie.

■ **Tenisky.**

Tenisky treba najprv očistiť od bahna potom je možné ich vyprať v práčke spolu s džinsami a s ostatnou odolnou bielizňou. Nikdy ich neper spolu s bielou bielizňou.

Výhradný systém

Kašmír Gold: Pranie jemné ako ručné pranie

Prvá práčka s uznaním od "The Woolmark Company".

Prací program Kašmír Gold bol navrhnutý s cieľom umožniť pranie v práčke aj najvzácnejších kusov oblečenia z vlny a kašmíru. Program "Vlna-Kašmír" od firmy Merloni Elettrodomestici bol uznaný spoločnosťou The Woolmark Company ako vhodný na pranie oblečenia z vlny s visačkou "prat

ručne" s označením The Woolmark Company. Jedná sa o prvý prací cyklus na jemnú bielizeň určenú na ručné pranie uznaný spoločnosťou The Woolmark Company." (M.00221).

Tento výsledok je možný vďaka rýchlosti otáčania pracieho bubna 90 otáčok za minútu, aj vo fáze plákania, zabraňujúcej odieraniu vlákien.

Na pranie všetkého oblečenia so symbolom ručného prania (nádobka s rukou) používaj program **10**.

V rámci starostlivosti o tvoje oblečenie z vlny je vhodné používať špecifické pracie prostriedky.



Tajomstvo dávkovača pracích prostriedkov

Prvé tajomstvo je najjednoduchšie: dávkovač pracích prostriedkov sa otvára jeho otočením smerom von.

Pri dávkovaní pracích a prípadných prídavných prostriedkov sa musíš riadiť pokynmi výrobcov: zvyčajne nájdeš všetky potrebné informácie na obale. Dávkovanie závisí od druhu bielizne, tvrdosti vody a stupni znečistenia.

S pribúdajúcimi skúsenosťami sa naučíš dávkovať prací prostriedok takmer automaticky: stane sa to tvojím tajomstvom.

Pred naplnením priehradky 1 pracím prostriedkom na predpieranie skontroluj, či do dávkovača nebola vložená prídavná nádobka 4 určená na bieliaci prostriedok.

Pri nalievaní aviváže do priehradky 3 dávaj pozor, aby sa nevyliala von z mriežky.

Práčka je schopná automaticky odoberať potrebné množstvo aviváže pri každom pracovnom cykle.

Tekutý prací prostriedok sa nalieva do priehradky 2 bezprostredne pred zapnutím zariadenia.

Pamätaj, že tekutý prací prostriedok je zvlášť vhodný na pranie pri teplotách do 60 stupňov a pri pracích programoch bez predpierania.

V predaji sú tekuté alebo práškové prací prostriedky so špeciálnymi nádobkami-dávkovačmi, ktoré sa vkladajú priamo do bubna, podľa pokynov uvedených na obale.

Pri praní v práčke nikdy nepoužívaj prací prostriedky určené na ručné pranie, pretože ich použitie je sprevádzané tvorbou nadmerného množstva peny, potenciálne nebezpečnej pre práčku.

Výnimku tvoria špecifické prací prostriedky určené na ručné pranie i na pranie v práčke. Posledné tajomstvo: pri praní v studenej vode zníž množstvo pracího prostriedku: v studenej vode sa totiž rozpúšťa horšie ako v teplej a preto by jeho časť bola použitá zbytočne.

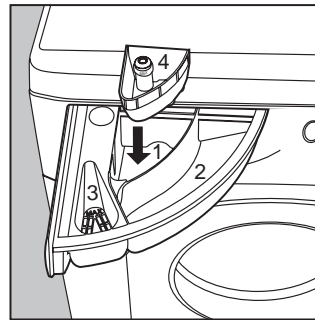

- Do priehradky 1: Prací prostriedok na predpieranie (práškový)
- Do priehradky 2: Prací prostriedok na pranie (práškový alebo tekutý)
- Do priehradky 3: Prídavné látky (aviváž, parfumy, atď.)
- Do priehradky 4: Bieliaci prostriedok na bežnú bielizeň a na jemnú bielizeň.

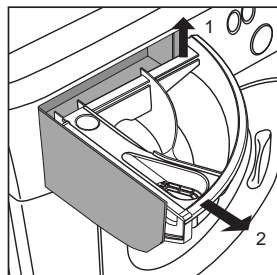

Dávkovač pracích prostriedkov je možné vytiahnuť a to tak, že sa naddvíhne a potiahne smerom von, ako je naznačené na obrázku. Umýva sa pod tečúcou vodou.

Cyklus bielenia

Kedykoľvek je potrebné vybieliť bielizeň vlož prídavnú nádobku 4 (súčasť vybavenia) do priehradky 1 dávkovača pracích prostriedkov.

Pri nalievaní bieliaceho prostriedku dbaj na to, aby nedošlo k prekročeniu úrovne označenej "max" na stredovom kolíku (viď obrázok).

Použitie prídavnej nádoby na bielenie vylučuje možnosť predpierania.

Bieliaci prostriedok na bežnú bielizeň sa môže používať výlučne pri bielení odolnej bielej bielizne zatiaľ čo bieliaci prostriedok na jemnú bielizeň sa používa pri bielení farebnej bielizne bielizne zo syntetických tkanín a vlny.

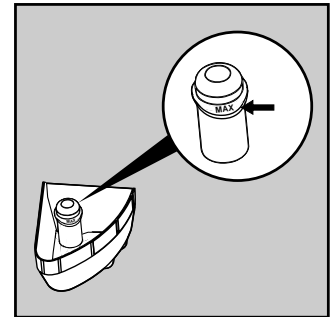

Nesmieš vykonávať bielenie pri programe 11 (Hodváb) a pri "špeciálnych programoch" (viď str. 60).

V prípade, ak chceš bieliť oddelene, musíš naliať bieliaci prostriedok do prídavnej nádoby 4, nastaviť program **Plákanie** u **Bavlnených látok** alebo **Jemné plákanie** u látok zo **Syntetických tkanín**.

Intenzita plákania musí byť nastavená na **Stredná** alebo **Vysoká** (viď str. 59).

Keď bieliš bielizeň počas **bežného pracovného cyklu**, vlož prací prostriedok a prídavné prostriedky do príslušných priehradok (viď tabuľka na str. 60), nastav požadovaný program a aktivuj funkciu **Odstraňovanie škvŕn**.

Správny spôsob úspory

MAXIMÁLNA NÁPLŇ

Najlepší spôsob šetrenia energie vody a pracích prostriedkov je používanie práčky s maximálnou odporúčanou náplňou.

Plná náplň namiesto dvoch polovičných umožňuje UŠETRIŤ až 50% energie.

PREDPIERANIE JE NAOZAJ NEVYHNUTNÉ?

Len pri praní skutočne špinavej bielizne.

Nastavenie pracovného cyklu **BEZ** predpierania pri praní málo alebo stredne znečistenej bielizne umožňuje UŠETRIŤ prací prostriedok, čas, vodu a približne 5 až 15% energie.

PRANIE V TEPLEJ VODE JE NAOZAJ NEVYHNUTNÉ?

Čistiť škvŕny bieliacim prostriedkom alebo ich namočiť do vody pred praním umožňuje znížiť potrebu použitia pracovného programu s teplou vodou.

Použitie pracovného programu na pranie pri 60° umožňuje UŠETRIŤ až 50% energie.

PRED POUŽITÍM PROGRAMU NA SUŠENIE ...

Ak má byť bielizeň sušená v sušičke, zvolte vysokú rýchlosť žmýkania. Znížený obsah vody v bielizni umožňuje pri programe na sušenie bielizne UŠETRIŤ čas a energiu.

Návod na úsporné a ekologické používanie elektrospotrebičov

Problémy a ich riešenia

Skôr než zavolaš, prečítaj si nasledujúcu kapitolu

Môže sa stať, že práčka nefunguje. V mnohých prípadoch sa jedná o problémy, ktoré je možné ľahko vyriešiť bez potreby volať servisného technika. Skôr ako sa rozhodneš ho zavolať, skontroluj nasledujúce body.

Práčka sa nedá spustiť.

■ **Je zástrčka dobre zastrčená v zásuvke?** Mohlo dôjsť k jej pohnutiu pri upratovaní.

■ Nedošlo k výpadku prúdu v dome?

Mohlo dôjsť k zásahu ističa, možno následkom používania príliš veľkého množstva elektrických spotrebičov súčasne. Alebo došlo k prerušeniu dodávky prúdu v celej zóne.

■ Sú dvierka dobre zatvorené?

Z bezpečnostných dôvodov

práčka nefunguje, ak sú dvierka otvorené alebo zle zatvorené.

■ Je tlačidlo Zapnutie/Vypnutie stlačené?

Ak áno, bol nastavený oneskorený štart.

■ Je tlačidlo Start/Reset stlačené?

Ak áno, bol nastavený oneskorený štart.

■ Je prívod vody otvorený?

Z bezpečnostných dôvodov je zabránený štart pracieho cyklu, ak práčka nečerpá vodu.



SPRÁVNE NESPRÁVNE

Zatvoriť vodovodný kohútik po každom praní. Obmedzuje opotrebovanie vodovodného rozvodu práčky a zabraňuje nebezpečenstvu úniku vody, v čase, keď nikto nie je v dome.

Nechat stále pootvorené dvierka. Takto sa zabraňuje tvorbe nepríjemného zápachu.

Zľahka očistiť vonkajší povrch. Pri čistení vonkajšieho povrchu a gumených súčastí práčky, používaj handru namočenú vo vlažnej vode so saponátom.

Nechat zástrčku v zásuvke pri čistení práčky. Aj počas operácií údržby, je vždy potrebné vytiahnuť zástrčku zo zásuvky.

Používať rozpúšťadlá a agresívne brúsne prostriedky. Nikdy nepoužívaj pri čistení vonkajšieho povrchu práčky a súčastí z gumy rozpúšťadlá alebo brúsne prostriedky.

Nevenovať pozornosť dávkovaču pracích prostriedkov. Dá sa vytiahnuť a na jeho vyčistenie stačí podržať ho chvíľu pod tečúcou vodou.

Ísť na dovolenku a nespomenúť si na ňu. Pred odchodom na dovolenku vždy skontroluj, či je zástrčka vytiahnutá zo zásuvky a či je zatvorený vodovodný kohútik.

Kam sa podela všetka voda?

Na to je jednoduchá odpoveď: vďaka novej technológii od Ariston jej postačuje menej než polovica na kvalitné pranie dvojnásobného množstva bielizne. To je dôvod prečo nevidíš v sklenenom okienku dvierok vodu: pretože jej tam je málo, veľmi málo, s ohľadom na životné prostredie, ale bez vzdania sa maximálnej čistoty. A navyše, ušetríš aj elektrickú energiu.



Práčka nečerpá vodu.

■ Je hadica dobre pripojená k vodovodnému kohútiku?

■ **Nechýba voda?** Mohla by byť odstavená z dôvodov prác na vodovodnom rozvode vo vašej bytovke alebo ulici.

■ Je dostatočný tlak vody?

Mohlo by sa jednať o poruchu autoklávu.

■ Je filter na vodovodnom kohútiku čistý?

Ak je voda v oblasti veľmi tvrdá, alebo ak boli v poslednej dobe vykonané práce na vodovodnom rozvode, filter na vodovodnom kohútiku by mohol byť upchatý fragmentmi a úlomkami.

■ Nie je gumová hadica ohnutá?

Gumová hadica privádzajúca vodu do práčky musí byť čo najviac vyrovnaná. Skontroluj, či nie je stlačená alebo ohnutá.

Práčka nepretržite napúšťa a vypúšťa vodu.

■ **Nie je hadica umiestnená príliš nízko?** Mala by sa nachádzať vo výške od 60 do 100 cm.

■ **Nie je koncovka hadice ponorená vo vode?**

■ Je odpadové potrubie v stene vybavené odvzdušňovacím otvorom?

Ak po týchto kontrolách nedôjde k odstráneniu problému, zatvor vodovodný kohútik, vypni práčku a zavolaj servisnú službu.

Ak bývaš na jednom z vyššie položených poschodí, mohli by sa vyskytnúť problémy so sifónovým efektom.

Na ich odstránenie je potrebné nainštalovať príslušný ventil.



Práčka nevypúšťa alebo nežmýka.

■ **Je súčasťou zvoleného programu vypúšťanie vody?** U niektorých programov je potrebné aktivovať vypúšťanie ručne.

■ **Je aktivovaná funkcia "Uľahčenie žehlenia"?** Ukonči zvolený program stlačením tlačidla Select.

■ **Nie je upchaté výstupné čerpadlo?** Pred zahájením jeho kontroly zatvor vodovodný kohútik, vytiahni zástrčku zo zásuvky a potom postupuj podľa pokynov uvedených na strane 67 alebo zavolaj servisnú službu.

Nikdy sa neobracaj so žiadosťou o pomoc na technikov, ktorí nie sú na takúto činnosť autorizovaní a vždy odmietni použitie neoriginálnych náhradných dielov.

■ **Nie je odpadová hadica ohnutá?** Gumová hadica odvádzajúca vodu z práčky musí byť čo najviac vyrovnaná. Skontroluj, či nie je stlačená alebo ohnutá.

■ **Nie je odpadové potrubie upchaté?** Nie je použitý nadstavec na hadici nevhodný a nezabraňuje prechodu vody?



Práčka vo fáze žmýkania veľmi vibruje.

■ **Bol vibračný člen nachádzajúci sa vo vnútornej časti práčky, počas jej inštalácie, správne odblokovaný?** Viď nasledujúca strana venovaná inštalácii.

■ **Bola práčka správne uvedená do vodorovnej polohy?** Uvedenie zariadenia do vodorovnej polohy je treba kontrolovať pravidelne. Časom by sa mohla práčka nepatrne posunúť. Vyrovnanie do vodorovnej polohy sa vykonáva zmenou výšky nožičiek s pomocou vodováhy.

■ **Nie je práčka uzavretá medzi nábytok a stenu?** Ak sa nejedná o model určený na zabudovanie, počas žmýkania práčka potrebuje trochu vibrovať. Preto je vhodné, aby okolo nej zostalo niekoľko cm voľného priestoru.



Z práčky uniká voda.

■ **Je objímka na prírodnej hadici správne dotiahnutá?** Zatvor vodovodný kohútik, vytiahni zástrčku zo zásuvky a skús ju silnejšie dotiahnuť.

■ **Nie je dávkovač pracích prostriedkov upchatý?** Skús ho vytiahnuť a umyť pod tečúcou vodou.

■ **Je odpadová hadica správne pripevnená?** Zavri vodovodný kohútik, vytiahni zástrčku zo zásuvky a skús ju lepšie pripevniť.



Počas prania sa vytvára príliš veľa peny.

■ **Je použitý prací prostriedok vhodný na pranie v práčke?** Skontroluj, či obsahuje definíciu "na pranie v práčkach" alebo "na ručné pranie a pranie v práčkach" alebo niečo podobné.

■ **Bolo použité správne množstvo pracieho prostriedku?** Nadmerné množstvo pracieho prášku, okrem toho, že spôsobuje tvorbu nadmerného množstva peny, neumožňuje správne pranie a podieľa sa na tvorbe vodného kameňa na vnútorných častiach práčky.

Ak aj po uskutočnení odporúčaných kontrol práčka nefunguje a zistená porucha sa prejavuje naďalej, zavolaj do najbližšieho Centra Servisnej služby a oznám im tieto údaje:
- druh poruchy
- označenie (Mod.)
- výrobné číslo (S/N)
Tieto informácie nájdeš na identifikačnom štítku umiestnenom na zadnej strane práčky.

Technické údaje

| | |
|---|---|
| Model | ALD 120 |
| Rozmery | šírka cm 59,5 výška cm 85 hĺbka cm 53,5 |
| Kapacita | od 1 do 5 kg |
| Elektrické napájanie | napätie 220/230 Volt 50 Hz maximálny príkon 1850 W |
| Pripojenie k vodovodnej sieti | maximálny tlak 1 MPa (10 bar) minimálny tlak 0,05 MPa (0,5 bar) kapacita bubna 46 litrov |
| Rýchlosť žmýkania | až do 1200 otáčok za minútu |
| Kontrolné programy vykonané podľa normy IEC456 | program 3; teplota 60°C; intenzita plákania $\text{---} = \text{=}$; intenzita prania $\text{--} = \text{=}$ = ; vykonaný s náplňou 5 kg. |
|  | Toto zariadenie sa zhoduje s nasledovnými Nariadeniami Európskej Únie: - 73/23/CEE z 19/02/73 (Nízke napätie) v pôvodnom znení a v znení neskorších predpisov - 89/336/CEE z 03/05/89 (Elektromagnetická kompatibilita) v pôvodnom znení a v znení neskorších predpisov |
| Hlučnosť (dB(A) re 1 pW) | Pranie: 62 Odstredovanie: 75 |

Inštalácia a premiestnenie

Ked' prichádza Margherita

Či už sa jedná o novú práčku alebo len o jej presťahovanie do nového bytu, inštalácia má zásadnú dôležitosť pre jej správnu činnosť.

Po vybalení zariadenia sa uisti, či je v poriadku a či nedošlo k jeho poškodeniu. V prípade pochybností sa obráť na kvalifikovaného servisného technika. **Vnútrorná časť práčky je z prepravných dôvodov zaistená na zadnej strane štyrmi skrutkami.**

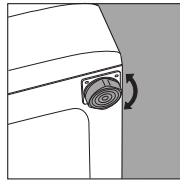

Predné nožičky sú nastaviteľné.

Prípojenie k vodovodnej prípojke

Hodnota tlaku vo vodovodnej sieti, dodávajúcej vodu do práčky sa musí pohybovať v rozmedzí uvedenom na identifikačnom štítku umiestnenom na zadnej časti. Pripojiť prívodnú hadicu k vodovodnej prípojke so studenou vodou prostredníctvom trubky so závitom 3/4" a gumového tesnenia.

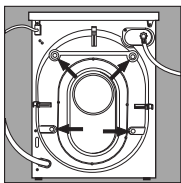

Pred uvedením práčky do činnosti **odstráň skrutky**, gumovú podložku s príslušným dištančným členom (všetky diely uschovaj) a uzavri otvory prostredníctvom dodaných umelohmotných krytiiek.

Dôležitá informácia: Uzavri prostredníctvom krytky (súčasť vybavenia) 3 otvory, v ktorých bola zachytená zástrčka, nachádzajúce sa dole v pravej zadnej časti práčky.

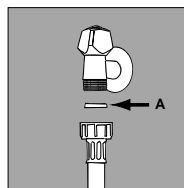

Gumové tesnenie.

Ak je vodovodná prípojka nová alebo ak nebola dlhšiu dobu používaná, tak ešte pred pripojením práčky otvor kohútik a nechaj odtečť vodu, aby sa odplavili nečistoty. Pripoj druhý koniec hadice k príslušnej prípojke, nachádzajúcej sa v pravej hornej časti práčky.

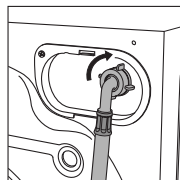

Prípojka na pripojenie prívodnej hadice umiestnená v pravej hornej časti.

Prípojenie odpadovej hadice

Na zadnej strane práčky sa nachádzajú dva držiačky (pravý alebo ľavý), na ktoré je možné zachytiť odpadovú hadicu. Druhý koniec hadice zasuň do



odpadového potrubia alebo ho upevni na umývadlo alebo vaňu a to tak, aby nedošlo k prílišnému skrúteniu alebo ohnaniu odpadovej hadice. Je veľmi dôležité, aby hadica vyúsťovala v mieste nachádzajúcom sa vo výške najmenej 60 cm od podlahy. Je potrebné, aby bola odpadová hadica zachytená do príslušného držiaka nachádzajúceho sa na zadnej strane práčky.

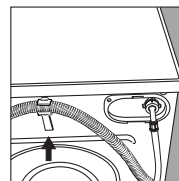

Držiak na zachytenie odpadovej hadice, ak vyúsťuje nižšie než 60 cm nad podlahou.

V prípade, že odpadová hadica vyúsťuje do vane alebo do umývadla, inštaluj za účelom jej zachytenia umelohmotný držiak a pripevni ho o vodovodný kohútik.

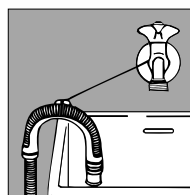

Držiak na vypúšťanie do vane alebo do umývadla.

Nesmie nikdy zostať ponorený vo vode. Nepoužívaj žiadne ďalšie hadice na predĺženie odpadovej hadice. Ak je ich použitie nevyhnutné, predĺžovacia hadica musí mať rovnaký priemer ako originálna hadica a jej dĺžka nesmie presahovať 150 cm. V prípade pripojenia k odpadovému potrubiu v stene nechaj overiť jeho účinnosť odborníkovi oprávnenému na takúto činnosť.

Ak sa tvoj byt nachádza na jednom z najvyšších poschodí budovy, môže dojsť k vzniku sifónového efektu, následkom ktorého bude práčka nepretržite napúšťať a vypúšťať vodu. Tento problém je možné odstrániť použitím špeciálneho ventilu zabráňujúceho sifónovému efektu, dostupného bežne v predaji.

Prípojenie k elektrickej sieti

Pred pripojením zariadenia do elektrickej siete skontroluj:

- 1) či je zásuvka elektrického rozvodu dimenzovaná na prúd, ktorý je uvedený na identifikačnom štítku a či samotná zásuvka, i jej zapojenie, zodpovedajú platným normám;
- 2) či sa hodnota napätia a frekvencie elektrického napájania nachádza v rozmedzí hodnôt uvedených na identifikačnom štítku;
- 3) či sa zásuvka zhoduje so zástrčkou na napájacom kábli zariadenia. V opačnom prípade nepoužívaj adaptéry, ale vymeň zásuvku alebo zástrčku.
- 4) či je domový rozvod elektrickej siete „uzemnený“.

Upozornenie!

V prípade nerešpektovania týchto noriem výrobca nezodpovedá za prípadné následky.

Igelitové sáčky, penový polystyrén, klince a iné súčasti obalu nie sú hračkou pre deti, pretože sú potenciálnym zdrojom nebezpečenstva.

Odlož si poistné skrutky a dištančné členy. Môžu sa ti hodiť v prípade sťahovania, keď budeš musieť pred prepravou práčky opätovne zaistiť vnútorné časti práčky, aby nedošlo k ich poškodeniu počas prevozu.

Venuj jej náležitú pozornosť a zostane stále tvojou kamarátkou

Tvoja práčka je spoľahlivým životným a pracovným partnerom. Udržovať ju vo forme je veľmi dôležité. A to aj pre teba.

Margherita je práčka navrhnutá tak, aby vydržala bez problémov veľa rokov. Niekoľko drobných pravidiel ti pomôže uchovať ju vo forme ešte dlhšie. Predovšetkým musíš po každom praní zatvoriť vodovodný kohútik: nepretržitý tlak vody môže poškodiť niektoré komponenty.

Navyše pri takomto postupe zabrániš nebezpečenstvu úniku vody v čase, keď v dome nikto nie je.

Ak je voda v tvojom okolí príliš tvrdá, používaj prostriedok na zabránenie tvorby vodného kameňa (voda je tvrdá, ak v blízkosti vodovodných kohútikov alebo odpadových otvorov, zvlášť vo vani, často zanecháva biele stopy).

Podrobnejšie informácie o druhu vody v tvojom rozvode môžeš získať, keď sa obrátiš na najbližšiu pobočku Vodární a kanalizácií alebo na miestneho vodoinštalátora.

Dôležitým pravidlom je pravidelné vyprázdnenie vreciek, odobratie špendlíkov, odznakov a akýkoľvek tvrdých predmetov. Vonkajšiu časť práčky je treba umývať handrou namočenou vo vlažnej vode so saponátom.

Je dôležité pravidelne umývať vyťahovací dávkovač pracích prostriedkov. Aby sa predišlo tvorbe vodného kameňa, stačí ho nechať na chvíľu pod tečúcou vodou.

Nikdy nepreháňaj s dávkovaním pracieho prostriedku.

Bežný prací prostriedok už obsahuje zložky zabráňujúce tvorbe vodného kameňa. Iba v prípade, ak je voda zvlášť tvrdá, to znamená veľmi bohatá na vápnik, odporúčame pri každom praní používať špecifický výrobok.

Je užitočné z času na čas vykonať prací cyklus s dávkou prostriedku zabráňujúceho tvorbe vodného kameňa, bez pracieho prostriedku a bez vlozenej bielizne.

Nepoužívajte žiadny z pracích alebo prídavných prostriedkov v príliš veľkých dávkach, pretože by mohli spôsobiť vytváranie nadmerného množstva peny, spojeného s následnou tvorbou vodného kameňa a možným poškodením komponentov tvojej práčky.



Zakaždým dôkladne vyprázdni vrecká: malé predmety môžu poškodiť tvoju kamarátku Margherita.

Keď to budeš považovať za potrebné, skontroluj čerpadlo a gumovú hadicu.

Margherita je vybavená samočistiacim čerpadlom, ktoré nevyžaduje zvláštne čistenie a údržbu. Môže sa však stať, že nešťastnou náhodou sa do čerpadla dostanú malé predmety: mince, sponky, uvoľnené gombíky a iné malé veci. Aby sa predišlo jeho poškodeniu, tieto predmety sú zachytávané v prístupnej predkomore, umiestnenej v spodnej časti čerpadla.

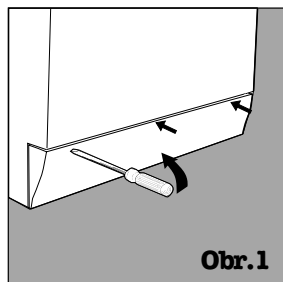

Obr. 1

Prístup k tejto predkomore je zabezpečený po odstránení krycieho panelu umiestneného v spodnej časti práčky, pomocou skrutkovača (obrázok 1); po uvoľnení krytu je potrebné ho odskrutkovať otáčaním proti smeru hodinových ručičiek (obrázok 2) a pozorne skontrolovať vnútornú časť.

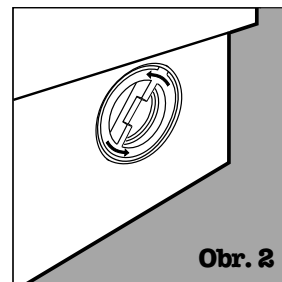

Obr. 2

Gumová hadica

Kontroluj gumovú hadicu aspoň jedenkrát ročne. Ak sa na nej, následkom pôsobenia silných tlakov, ktoré znáša počas prania, objavia praskliny a trhliny, je potrebné ju ihneď vymeniť, pretože by mohlo dôjsť k jej náhlemu pretrhnutiu.

Upozornenie: pred akoukoľvek operáciou údržby skontroluj, či bol prací cyklus ukončený a vytiahni zástrčku zo zásuvky. Je normálne, že po odstránení krytu vytečie von malé množstvo vody. Pri spätnej montáži krycieho panelu najprv zasunú háčiky do príslušných otvorov spodnej časti a až potom ho zatlač smerom proti zariadeniu.

Stále väčší dôraz kladený na

Vašu bezpečnosť a bezpečnosť vašich detí

Margherita bola vyrobená podľa najprísnejších medzinárodných bezpečnostných predpisov. S cieľom ochrániť teba aj tvoju rodinu.

Pozorne si prečítaj tieto upozornenia a všetky informácie obsiahnuté v tomto návode: jedná sa o veľmi dôležité údaje, pretože okrem veľkého množstva užitočných rád sú tiež zdrojom dôležitých informácií týkajúcich sa bezpečnosti, použitia a údržby.

1. Margherita nie je vhodná na inštaláciu vonku, a to ani v prípade, keď priestor určený na tento účel je chránený prístreškom, pretože jej vystavenie pôsobeniu dažďa a búrok je veľmi nebezpečné.
2. Je určená na výhradné použitie dospelými dospelými osobami a to len na pranie bielizne podľa pokynov uvedených v tomto návode.
3. Ak je potrebné ju presunúť, je dobré zveriť tento úkon dvom alebo trom osobám a vykonať ho s maximálnou pozornosťou. Nikdy ju nepremiestňuj sám, pretože je veľmi ťažká.

4. Pred vkladáním bielizne skontroluj, či je prací bubon prázdny.
5. Nedotýkaj sa zariadenia, ak si bosý alebo ak máš mokré alebo vlhké ruky či nohy.
6. Nepoužívaj predĺžovacie káble a rozdojovacie káble ktoré sú zvlášť nebezpečné,

ak sa používajú vo vlhkom prostredí. Napájací kábel nesmie byť nebezpečne ohýbaný alebo stláčaný.

7. Neotváraj dávkovač pracíh prostriedkov, pokiaľ je práčka v

činnosti; nepoužívaj pracíh prostriedkov na ručné pranie, pretože bohatá pena by mohla poškodiť vnútorné časti práčky.

8. Neťahaj nikdy za kábel ani za práčku s cieľom vytiahnuť zástrčku zo zásuvky: je to veľmi nebezpečné.
9. Počas činnosti práčky sa nedotýkaj odpadovej vody, pretože môže dosiahnuť vysokú teplotu. Dvierka sa počas prania zohrievajú; udržiuj deti v bezpečnej vzdialenosti. Dvierka neotváraj nikdy násilím pretože by mohlo dôjsť k poškodeniu bezpečnostného mechanizmu, zabráňujúceho náhodnému otvoreniu.
10. V prípade poruchy vždy zavri vodovodný kohútik a odpoj zástrčku zo zásuvky v stene. v žiadnom prípade sa nepokúšaj dostať k vnútorným častiam práčky s cieľom ich opravy.

Prajem si mať k dispozícii špecializovaného a autorizovaného technika s originálnymi náhradnými dielmi garantovanými firmou Ariston!



Ako postupovať pri výmene napájacieho kábla

Napájací kábel Margherita je špeciálny a musí byť zakúpený výhradne v autorizovaných Centrách Servisnej služby.

Pri jeho výmene je treba postupovať nasledovne:

1. Skontroluj, či je Margherita vypnutá a či je zástrčka odpojená.

2. Po odskrutkovaní dvoch skrutiek I odmontuj vrchný kryt a vytiahni ho smerom k sebe [obr. 3].

3. Odpoj najprv káble odrušovacieho filtra F [obr. 4] a venuj pozornosť ich polohe (**Modrý kábel = N**; **Hnedý kábel = L**) a ako posledný odpoj uzemňovací vodič \equiv .

Poznámka: písmená L, N a symbol \equiv sú označené na odrušovacom filtri.

4. Zľahka odstráň vrchnú časť káblovej priedochky od zadnej steny práčky, potiahni napájací kábel smerom nahor a vytiahni ho [obr. 5].

Pri spätnom zapojení kábla postupuj v opačnom poradí.

Pri spätnej montáži vrchného krytu ho najprv opri o práčku [obr. 6] a zasuň ho dopredu tak, aby háčiky umiestnené v prednej časti zapadli do príslušných otvorov a potom upevni skrutky.

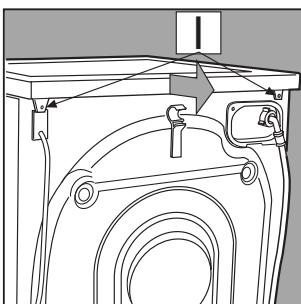

Obr. 3

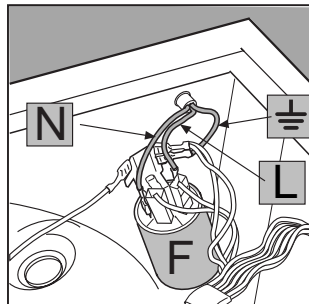

Obr. 4

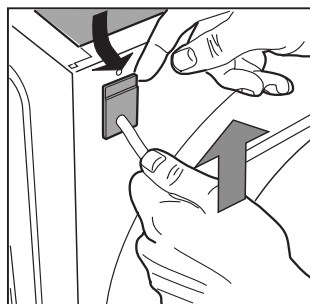

Obr. 5

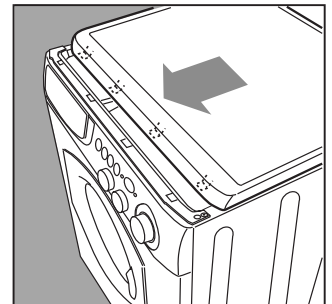

Obr. 6

Merloni Elettrodomestici spa

Via Aristide Merloni, 47 - 60044 Fabriano - tel. (0732) 6611 - Italy