

Уважаемый покупатель,

Любезно просим перед подсоединением и использованием стиральной машины внимательно изучить прилагаемую здесь техническую инструкцию. Ознакомление с принципами работы оборудования обеспечит её правильное и безопасное использование. Кроме того, в инструкции приведено много полезных советов, касающихся работы и технических особенностей стиральной машины.

В случае продажи или передачи оборудования третьим лицам необходимо одновременно передать новому пользователю также техническую инструкцию.

## Содержание

ОБЩИЕ УКАЗАНИЯ	2
ОБЩИЕ ХАРАКТЕРИСТИКИ ОБОРУДОВАНИЯ	3
ТЕХНИЧЕСКИЕ ДАННЫЕ	3
ПОДГОТОВКА ОБОРУДОВАНИЯ К РАБОТЕ	4
- Распаковка и снятие блокировки с оборудования	4
- Установка стиральной машины	4
- Выравнивание	4
- Подсоединение к водопроводной сети	5
- Подсоединение к электрической сети	5
СПОСОБЫ УДАЛЕНИЯ НЕКОТОРЫХ ПЯТЕН	6
МЕЖДУНАРОДНЫЕ СИМВОЛЫ ХРАНЕНИЯ ОДЕЖДЫ	6
ИСПОЛЬЗОВАНИЕ СТИРАЛЬНОЙ МАШИНЫ	7
ПРИМЕНЕНИЕ СТИРАЛЬНЫХ СРЕДСТВ	7
ПАНЕЛЬ ОБСЛУЖИВАНИЯ - ВЫБОР ПРОГРАММЫ И ФУНКЦИЙ	8
- Выбор функций	8
- Включение машины	8
- Добавление белья во время цикла	9
ТАБЛИЦА ПРОГРАММ	10
СОДЕРЖАНИЕ ОБОРУДОВАНИЯ	10
- Чистка ванночки для стиральных средств	10
- Очищение фильтра	11
ОПРЕДЕЛЕНИЕ ПРИЧИН НЕИСПРАВНОСТЕЙ	

## ОБЩИЕ УКАЗАНИЯ

Оборудование предназначено исключительно для домашнего использования.

Любые изменения в системе оборудования или их попытки могут быть опасными для пользователя и стать причиной повреждения стиральной машины.

Ввиду значительного веса стиральной машины необходимо соблюдать особые меры предосторожности во время её перемещения.

Воспрещается использование оборудования детьми, в особенности, оставленными без надзора.

Все изменения в водопроводной или электрической сети должны производиться квалифицированным специалистом.

После установки оборудования необходимо убедиться, что оно не стоит на электрическом шнуре.

Перед включением стиральной машины необходимо снять упаковку и блокировку, используемую во время транспортировки (винты безопасности), в противном случае можно серьёзно повредить как само оборудование, так и помещение, где оно находится.

Если оборудование будет устанавливаться на ковровых полах, необходимо убедиться, что между корпусом машины и полом свободно проходит воздух.

После окончания каждого цикла стирки машина должна быть отключена от источника питания и должен быть закрыт кран, подающий воду.

Нельзя перегружать стиральную машину.

Необходимо стирать только ткани, предназначенные для стирки в стиральной машине. При наличии сомнений проверьте указания производителя, находящиеся на ярлыках одежды (см. "Обозначения содержания одежды", стр. 7).

Перед укладкой белья в стиральную машину необходимо убедиться, что все карманы очищены. Твёрдые и острые предметы, такие, как монеты, булавки, гвозди, гайки или камушки, могут стать причиной серьёзных повреждений. В стиральной машине нельзя стирать одежду загрязнённую нефтепродуктами. Если пятна были очищены летучими средствами, перед укладкой одежды в стиральную машину нужно дождаться полного испарения подобных растворов с поверхности тканей.

После окончания стирки половиков, ковров или других мохнатых тканей необходимо проверить состояние фильтра и, в случае необходимости очистить его.

Перед запланированным длительным выездом или в случае неиспользования стиральной машины на протяжении длительного времени необходимо вытащить штепсель из розетки и закрыть кран, подающий воду. Также рекомендуем оставить приоткрытой верхнюю крышку стиральной машины с целью проветривания внутренних частей оборудования.

Ни в коем случае не пытаться самостоятельно исправлять неисправности оборудования, потому что ремонт, произведённый неквалифицированными лицами, может привести к серьёзным повреждениям и к потере права на гарантийный ремонт.

Ремонт оборудования может производиться исключительно персоналом авторизованных центров техобслуживания.

Для ремонта должны быть использованы только оригинальные запчасти.

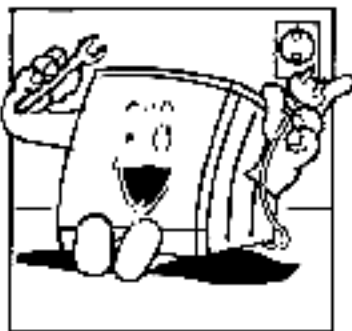

Во время осмотра и чистки не забыть отключить оборудование от сети.

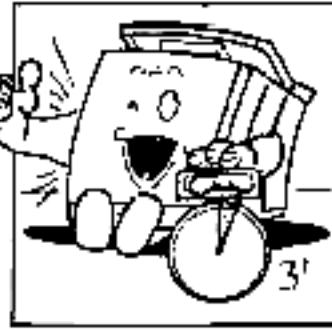

Стиральную машину можно открыть только через одну минуту после окончания цикла стирки.



Желая отключить оборудование от источника электропитания, не тянуть за электрошнур, а за штепсель.

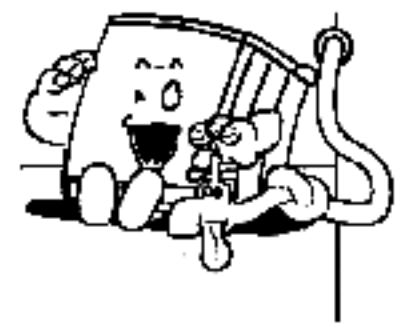

После каждой стирки рекомендуется отключать машину от электросети и закрывать кран, подающий воду.



Не оставлять машину под действием атмосферных явлений.



Не вставлять и не вынимать штепсель из розетки мокрыми руками.

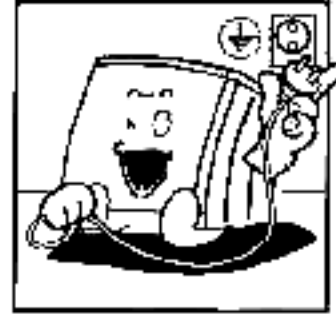

Машина должна быть подсоединена к электросети с заземлением, соответствующим требованиям правил безопасности.



Воспрещается подсоединять машину к сети через соединительные элементы, такие как удлинители или тройники.

## ЛЕГКИЕ ПРОГРАММЫ ДЛЯ СТИРКИ СИНТЕТИЧЕСКИХ ТКАНЕЙ

Ручка (P)	Ручка (T)**	Программы	Обозначения на тканях	Вид ткани и степень загрязнения	Вес белья загрязнения	Вес белья	Описание программы	Дополнительные функции			
14	35°	шерсть			Шерсть, которую можно стирать в машинке	max 1 kg	Основная стирка, полоскание, особое полоскание, спуск воды, центрифуга	—	550	W	—
15	—	особое полоскание			Полоскание с добавлением смягчителя	max 1 kg	Особое полоскание, спуск воды, центрифуга	—	550	W	—
16	—	конечная центрифуга			Центрифуга max	max 1 kg	Спуск воды и конечная центрифуга – 2.5 мин	—	550	—	—

\* Положение регулятора температуры \*\* Только для интенсивных программ W На выбор

Стиральная машина была спроектирована таким образом, чтобы свести до минимума работы по её содержанию во время эксплуатации. Однако, надо помнить о регулярной чистке машины. Перед тем, как приступить к чистке, необходимо убедиться, что оборудование было отсоединено от электрической сети и, что была перекрыта подача воды.

**ВНИМАНИЕ!** Оборудование нельзя чистить химическими средствами, а только увлажнённой, намыленной тряпкой.

### Чистка стиральной машины

Верхний каркас нужно протереть мягкой влажной тряпкой. Не применять химических средств.

После окончания стирки на короткое время оставить крышку машины, чтобы просушить её резиновые части.

Нужно систематически очищать остатки стиральных средств при помощи влажной губки. С целью окончательного очищения ванночек для отбеливателей и жидкостей для полоскания можно вытащить насадки воронок и прополоскать под струёй воды.

### Контрольное отверстие

Чтобы вытащить предметы, которые случайно попали в пространство между барабаном и каркасом, нужно вытащить пластмассовую крышку противовеса, которая находится в барабане с противоположной стороны от отверстия для белья (рис. 19), а затем, после открытия дверцы барабана, вытащить предмет, лежащий на дне.

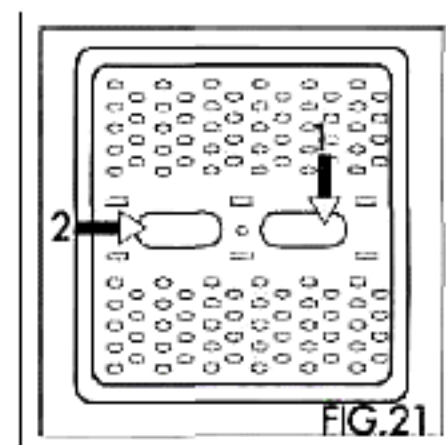



## ТАБЛИЦА ПРОГРАММ

### ИНТЕНСИВНЫЕ ПРОГРАММЫ ДЛЯ СТИРКИ ПРОЧНЫХ ТКАНЕЙ

Ручка (P)*	Ручка (T)**	Программа	Обозначения на тканях	Вид ткани и степень загрязнения	Вес белья загрязнения	Вес белья	Описание программы	Дополнительные функции			
1	90°	БИО			Одежда из хлопка и льна, очень загрязненная, с пятнами органического происхождения	до 5 kg	Начальная стирка, основная стирка, или по желанию, из которых одно с выbleтителем и одно со смягчающим средством, спуск воды, центрифуга	W	W	W	W
2	90°	средне-загрязненных			Постельное белье, рубашки, скатерти, полотенца из прочных тканей, средне-загрязненные	до 5 kg	Основная стирка, или полоскание, как указано выше, спуск воды, центрифуга	W	W	W	W
3	60°	прочные цвета			Ткань из хлопка и льна цветная, не красящая	до 5 kg	Основная стирка, или полоскание, как указано выше, спуск воды, центрифуга	W	W	W	W
4	40°	нежные цвета			Ткань из хлопка и льна цветная, красящая	до 5 kg	Короткая основная стирка, полоскание как указано выше, спуск воды, центрифуга	W	W	W	W
5	—	полоскание			Полоскание или освежение белья из прочных тканей, которым долго не пользовались	до 5 kg	или полоскание, из которых одно с выbleтителем и одно со смягчающим средством, спуск воды, центрифуга	W	W	W	W
6	—	особое полоскание			Смягчение или крахмаление белья	до 5 kg	Полоскание со смягчающим средством (пахучим, крахмалом) спуск воды, центрифуга	—	W	W	—
7	—	конечная центрифуга			Энергичная центрифуга	до 5 kg	Спуск воды и конечная центрифуга – 5 мин	—	W	W	—

### ЛЕГКИЕ ПРОГРАММЫ ДЛЯ СТИРКИ СИНТЕТИЧЕСКИХ ТКАНЕЙ

Ручка (PP)	Ручка (T)**	Программа	Обозначения на тканях	Вид ткани и степень загрязнения	Вес белья загрязнения	Вес белья	Описание программы	Дополнительные функции			
8	60°	легкая начальная стирка			Синтетические ткани с пятнами сильно загрязненные	max 2,5 kg	Начальная стирка, основная стирка, 2 полоскания, особое полоскание, спуск воды, центрифуга	—	550	W	W
9	60°	прочные синтетические ткани			Синтетические ткани белые и цветные	max 2,5 kg	Основная стирка, 2 полоскания, особое полоскание, спуск воды, центрифуга	—	550	W	W
10	40°	омягчающие ткани			Синтетические ткани цветные, которые могут линять	max 2,5 kg	Короткая основная стирка, 2 полоскания, особое полоскание, спуск воды, центрифуга	—	550	W	—
11	—	полоскание			Полоскание или освежение белья из прочных тканей, которым долго не пользовались	max 2,5 kg	2 полоскания, одно особое полоскание, спуск воды, центрифуга	—	550	W	—
12	—	особое полоскание			Смягчение или крахмаление белья	max 2,5 kg	Особое полоскание, спуск воды, центрифуга	—	550	W	—
13	—	конечная центрифуга			Энергичная центрифуга	max 2,5 kg	Спуск воды и конечная центрифуга – 2,5 мин	—	550	—	—

\* Положение ручки программирующего устройства  
 \*\*\* Только для интенсивных программ

\*\* Положение регулятора температуры  
 W На выбор

## ПАНЕЛЬ ОБСЛУЖИВАНИЯ - ВЫБОР ПРОГРАММ И ФУНКЦИЙ

### ВЫБОР ФУНКЦИЙ:

**Кнопка дополнительного полоскания:** Нажимая на эту кнопку (пол. 1), стиральная машина выполняет дополнительное, четвертое полоскание. Функция доступна только во время выполнения программ интенсивной стирки. Советуем применять эту функцию в местах с очень мягкой водой или для стирки белья тех людей, которые аллергичны к стиральным средствам (рис. 14).

**Кнопка переключения скорости отжима:** чтобы изменить скорость вращения центрифуги на Max, нажмите кнопку (рис. 15).

**Кнопка выключения центрифуги:** Нажимая на кнопку выключения центрифуги, стиральная машина выполняет цикл стирки без отжатая белья. Если кнопка находится в положении 1, машина не включает центрифугу, а если кнопка находится в положении 0, будет осуществлена также и центрифуга (рис. 16)

**Кнопка частичного наполнения барабана:** Если вес белья не превышает 2,5 кг, нужно нажать кнопку частичного наполнения. Эта функция уменьшает количество воды, используемой во время стирки. Машина выполняет эту функцию при одно временном положении кнопки 1 (рис. 17).

### ВКЛЮЧЕНИЕ СТИРАЛЬНОЙ МАШИНЫ

1. Когда дозатор стиральных средств соответственно наполнен и верхняя крышка закрыта, нужно выбрать желаемую программу, устанавливая в необходимое положение регулятор температуры (T) (рис. 20) и ручку программирующего устройства (R) (рис. 19).

**ВНИМАНИЕ:** Не поворачивать ручку программирующего устройства против часовой стрелки (рис. 19). Если случайно ручка программирующего устройства окажется дальше

выбранной программы, ее нельзя поворачивать назад, а продолжать крутить вправо, пока она не окажется в нужном положении.

2. Чтобы включить машину, нужно потянуть вверх ручку программирующего устройства (R).

Включится сигнальная лампочка.

Если вы пропустили желаемое положение, нужно прервать цикл стирки, вдавливая ручку программирующего устройства (R) (рис. 19), после чего повернуть ручку программирующего устройства по часовой стрелке, устанавливая ее в нужном положении, а затем потянуть вверх.

**Установка соответствующей программы и кнопок дополнительных функций должна осуществляться перед включением стиральной машины.**

### Добавление белья во время стирки

Все да есть возможность добавить во время стирки в барабан белье, которое мы забыли. Мы не советуем пользоваться этой возможностью, но если это необходимо, нужно выполнить следующее:

- вдавить ручку программирующего устройства (R) (рис. 19), подождать около 1 мин., чтобы отключилась блокировка верхней крышки
- поднять верхнюю крышку и открыть дверку барабана, нажимая на красную кнопку, после чего вложить белье
- плотно закрыть дверку барабана, чтобы она защелкнулась, и опустить верхнюю крышку
- снова включить машину, придерживаясь инструкций, указанных в п. 2.

3. В конце цикла стирки машина остановится автоматически, а указатель программирующего устройства (R) будет находиться в одном из положений STOP. Чтобы вынуть белье, необходимо:

- вдавить ручку программирующего устройства (R) (рис. 19)
- подождать около 1 мин., чтобы отключилась блокировка верхней крышки
- поднять верхнюю крышку и открыть дверку барабана, нажимая на красную кнопку, после чего вынуть белье.

**ВНИМАНИЕ:** После окончания стирки рекомендуем отключить сухими руками машину от сети и закрыть водопроводный кран.

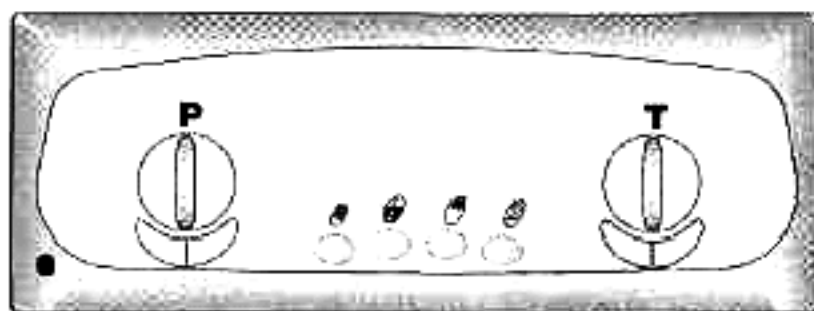
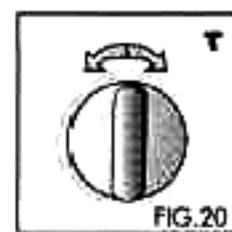
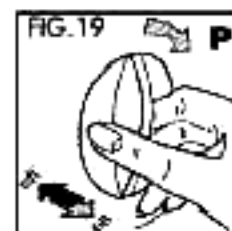
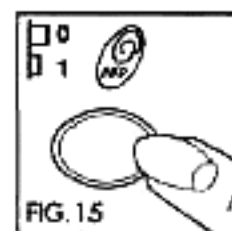
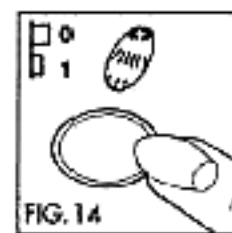
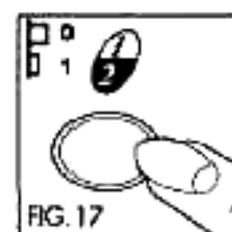
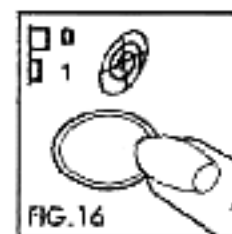

- P** программирующее устройство
- V** регулятор оборотов
- T** регулятор температуры
- кнопка дополнительного полоскания
- кнопка задержания воды в барабане
- кнопка выключения центрифуги
- кнопка Частичного наполнения барабана



## ИСПОЛЬЗОВАНИЕ СТИРАЛЬНОЙ МАШИНЫ

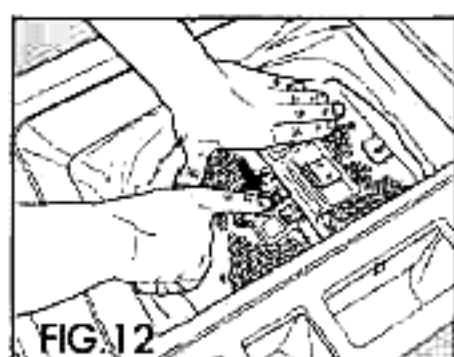
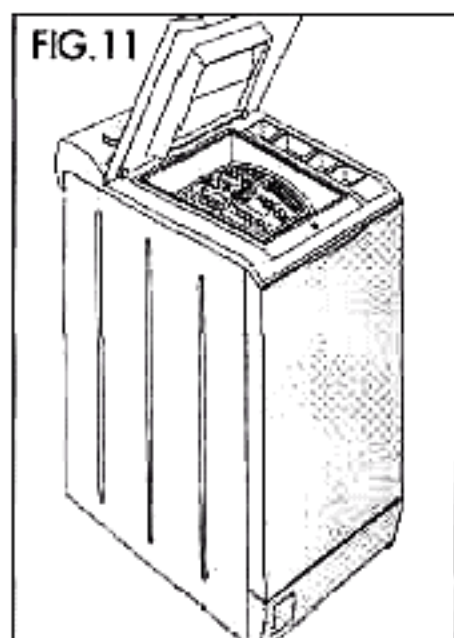

Внимание: Перед первой стиркой белья рекомендуем осуществить короткий цикл с пустым барабаном. Это позволит проверить работу стиральной машины и очистить барабан.

Каждый раз перед началом стирки необходимо осуществить следующие операции:

- 1 Проверить водопроводное подсоединение: водопроводный кран должен быть открыт и шланг для спуска воды должен быть правильно размещён (см. Раздел об установке и рис. 8-9).
- 2 Убедиться, что рукоятка программирующего устройства (Рис.19 находится в положении «Выкл».
- 3 Вставить сухими руками штепсель в розетку сети (рис. 10).
- 4 Рассортировать бельё, учитывая при этом тип ткани (см. Символы на этикетке).
- 5 Перед укладкой белья в барабан убедиться, что:
  - карманы пусты;
  - распорные места зашиты;
  - замки, пояса, пряжки и крючки закрыты;
  - все пятна были предварительно удалены.
- 6 Поднять крышку стиральной машины (см. Рис. 11).
- 7 Открыть дверцы барабана, придерживая рукой оба крыла дверцы и нажимая на красную кнопку (рис. 12).
- 8 Вложить бельё в барабан.
 

Чтобы бельё лучше распределилось во время центрифуги, во время одного и того же цикла надо стирать одежду разных размеров, но из ткани одного и того же типа. Неправильное распределение загруженного белья может привести к нарушению баланса стиральной машины во время центрифуги.

**Внимание!** Нельзя перегружать стиральную машину. Не рекомендуем стирать в машине вещи, впитывающие много воды, как, например, ковры.
- 9 Закрыть дверцы барабана, проверяя при этом, защёлкнулись ли они полностью.
- 10 Наполнить соответствующие ванночки стиральными средствами согласно указаниям, находящимся в разделе "применение стиральных средств".
- 11 Закрыть верхнюю крышку, выбрать соответствующую программу и температуру, пользуясь таблицей программ.

## ПРИМЕНЕНИЕ СТИРАЛЬНЫХ СРЕДСТВ

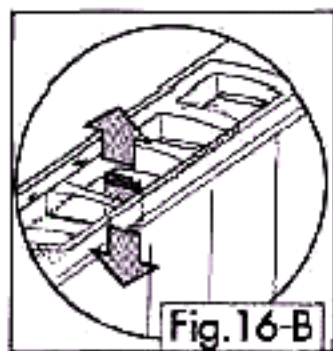
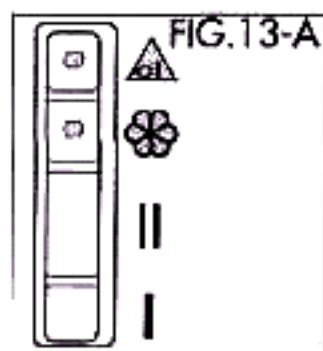

Стиральная машина имеет четырёхкамерный ящик для стиральных средств РИС. 13 а

- I Ванночка для порошка, предназначенного
- II предварительной стирки
- III Ванночка для порошка, предназначенного для стирки
- IV Ванночка для жидкости для полоскания, пахнущих добавок или крахмала Ванночка для отбеливателя

**ВНИМАНИЕ:** при использовании стирального / порошка следует поднять специальную перегородку зеленого цвета, находящуюся внутри ванночки "II". Если же используется жидкое стиральное мыло, перегородка должна находиться в нижнем положении (Рис. 16-В). Прим.: помните о необходимости поднять перегородку вверх при использовании стирального порошка. В районах с жесткой водой вместе со стиральным средством следует использовать присадки для умягчения воды, которые не позволяют извести скапливаться на нагревательном элементе. Присадка для умягчения воды кладется вместе со стиральным порошком в ванночку "II". **Внимание: используйте только стиральные порошки или жидкое мыло, специально предназначенные для стирки в автоматических стиральных машинах. Они дают меньше пены. Используйте стиральные средства в тех количествах, которые указаны производителем на упаковке. Повышенное количество стирального средства может производить слишком много пены, что отрицательно отражается на результатах стирки. Недостаточное его количество также сделает результаты стирки неудовлетворительными.**

Таблица дозировок стиральных средств



















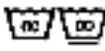

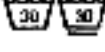

Количество белья (кг)	Предварительный цикл (г)	Основной цикл (г)	Ополаскиватель
5	50	120	50
2-3	40	70	50
2	30	60	50
1	-	60	50

Существуют пятна, которые не удаляются с одежды только путём стирки в машине. Приступая к чистке любого рода пятен, необходимо предварительно осуществить пробу в незаметной точке одежды, двигаясь от краёв по направлению к центру загрязнённого места, чтобы избежать появления тёмного обода вокруг пятна. Ниже приводим способы удаления пятен.

- **ВОСК:** Соскрести воск тупым остриём, чтобы не повредить ткань, после чего поместить ткань между двумя листами промокательной бумаги и провести по запытанному месту горячим утюгом.
- **ШАРИКОВЫЕ РУЧКИ И ФЛОМАСТЕРЫ:** Чистить мягкой тканью, пропитанной метиловым спиртом. Будьте внимательны, чтобы не увеличить пятно.
- **СЫРОСТЬ И ПЛЕСЕНЬ:** Если ткань хорошо выносит применение отбеливателей, осуществить цикл стирки, добавляя в соответствующую ванночку отбеливатель (см. Таблицу программ). В противном случае, замочить пятно в воде, окисленной 10% перекисью водорода, и оставить на 10-15 минут.
- **ПЯТНА ОТ ГОРЯЧЕГО УТЮГА:** Следовать указаниям относительно плесени и влажности.
- **РЖАВЧИНА:** Использовать специальные средства для удаления пятен ржавчины, следуя указаниям производителя, приведённым на упаковке используемого средства.
- **ЖЕВАТЕЛЬНАЯ РЕЗИНКА:** Протереть куском льда, соскрести как можно больше, после чего протереть лоскутом хлопковой ткани, пропитанным ацетоном (жидкостью для снятия лака).
- **КРАСКА:** Не дать краске высохнуть. Загрязнённое место промыть растворителем, указанным на упаковке краски (например водой, скипидаром, трихлорэтиленом) намылить и прополоскать.
- **ГУБНАЯ ПОМАДА:** Пятна на хлопковой или шерстяной ткани удаляются при помощи тряпки, пропитанной эфиром, для пятен на шёлке использовать растворитель трихлорэтилен.
- **ЛАК ДЛЯ НОГТЕЙ:** Приложить к загрязнённому месту промокательную бумагу, после чего увлажнить обратную сторону ткани ацетоном, часто меняя бумагу. Продолжать до полного удаления пятна.
- **ЖЕЛЕЗИСТОЕ ПЯТНО:** Увлажнить соком лимона до полного удаления или осветления пятна.
- **СМОЛА:** Нанести немного свежего масла на пятно, оставить на некоторое время, после чего промыть скипидаром.
- **ТРАВА:** Слегка намылить, применять разбавленные отбеливатели. В случае шерстяных тканей хороший результат может дать применение 90% спирта.
- **КРОВЬ:** Замочить пятно в холодной воде с добавлением соли, после чего стирать при помощи стирального мыла.

## МЕЖДУНАРОДНЫЕ СИМВОЛЫ ХРАНЕНИЯ ОДЕЖДЫ

Перед укладкой одежды в стиральную машину и выбором соответствующей программы рекомендуем ознакомиться с символами указанными на этикетках производителя. Ниже приведённая таблица может помочь понять значение общепринятых символов.

 Обычная стирка	 Гладить до макс 200°	 Сушить в расправленном виде на плоской поверхности
 Домашняя стирка	 Гладить до макс 150°	 Сушить развешенным на шнуре
 Стирать при t° до 95°С	 Гладить до макс 100°	 Сушить на плечиках
 Стирать при t° до 60°С	 Не гладить	 Сушить в сушилке при нормальной температуре
 Стирать при t° до 40°С	 Сухая чистка растворителем	 Сушить в сушилке при повышенной температуре
 Стирать при t° до 30°С	 Сухая чистка исключительно перхлорэтом, перхлорэтом и R113	 Не сушить в барабанной сушилке
 Ручная стирка	 Сухая чистка исключительно этилперхлорэтом, перхлорэтом, чистым спиртом, R111 и R113	
 Не стирать в воде	 Отбеливать в холодной воде	
 Запрещена сухая чистка		
 Не применять отбеливателей		

## RUS

### Подсоединение к водопроводной сети

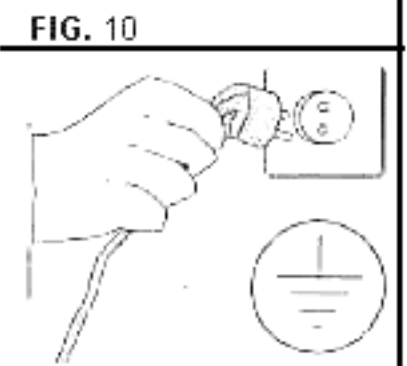
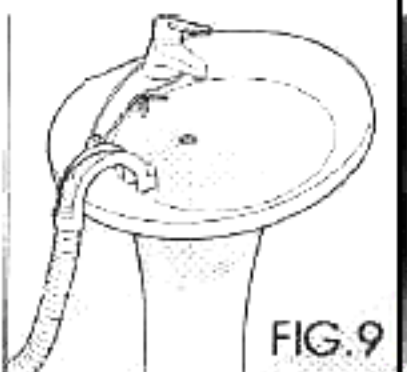
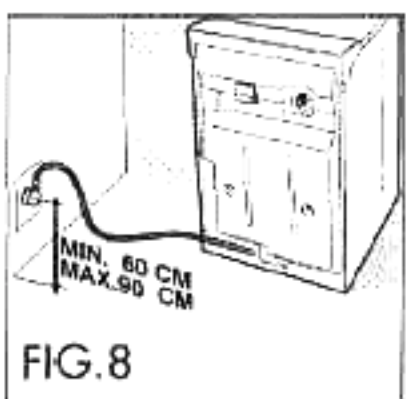
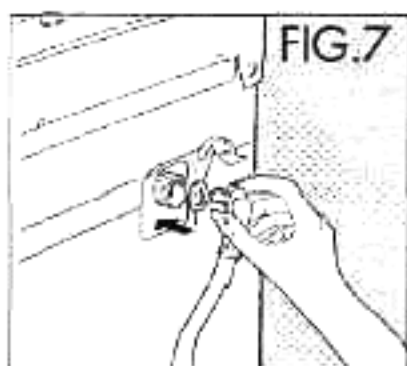
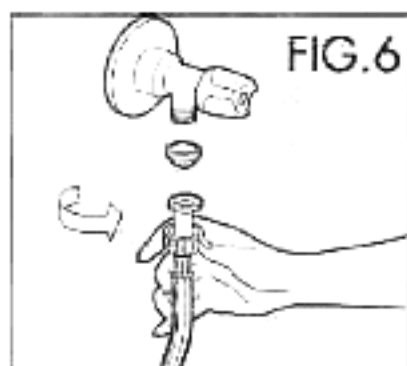

- Уровень давления в сети должен находиться пределах от 0,005 -1,00 мПа (0,5-10 атм)
- Перед подсоединением открыть кран, подающий воду, чтобы спустить определённое количество воды для очищения труб от загрязнения - песка, ржавчины (эта операция особенно важна в том случае, когда машина подсоединяется к новым или не использованным на протяжении длительного времени трубам).
- Сливной шланг должен быть подсоединён к крану холодной воды с резьбой 3/4".

Между краном и шлангом установить прокладку с ситечком (входит в комплект машины), после чего крепко завинтить рукой (рис. 6).

Во время стирки кран, подающий воду, должен быть полностью открыт. Шланг, подающий воду, должен находиться на высоте минимум 60 и V максимум 90 см от пола (рис. 8).

Если спуск воды производится непосредственно в канализационный люк, свободный конец шланга необходимо ввести в канализационную трубу, внутренний диаметр которой должен быть мин. 40 мм.

Важно не подсоединять спуск герметично, чтобы избежать наполнения сифона воздухом и последующего выплескивания воды наружу.

Если вода спускается в умывальник или сток, свободный конец шланга, укрепленный на сгибе при помощи специального крюка, должен быть подвешен на краю умывальника, закрепив крюк таким образом, чтобы шланг не упал (рис. 9). Умывальник должен иметь не засорённый быстрый сток, чтобы вода не выливалась.

- Обратит особое внимание на то, чтобы, при установке машины у стены, не придавить шланг.

### Подсоединение к электрической сети

- Проверить, чтобы напряжение, указанное в технических данных на таблице, находящейся на внутренней стенке каркаса машины, соответствовало напряжению электрической сети.
- Предохранители, электрические кабели и розетка сети должны соответствовать параметрам, позволяющим выдержать максимальную нагрузку, указанную в таблице.
- Розетка сети, к которой подсоединяется оборудование должна быть заземлена, в противном случае производитель не несёт ответственности на возможные несчастные случаи (рис. 10).

Если розетка к которой подсоединяется штепсель, неисправна или несоответствующего типа, она должна быть заменена квалифицированным специалистом.

Воспрещено подсоединять машину к сети через соединительные элементы, такие как удлинители и тройники.

Во время чистки машина должна отсоединяться от источника питания.

Не вставлять и не вынимать штепселя из розетки мокрыми руками. 5



## ПОДГОТОВКА

### Распаковка и снятие блокировки с оборудования

- Установить стиральную машину в запланированном месте и снять внешнюю упаковку (рис. 1).
- Отвинтить 4 винта, блокирующих движущиеся части, и снять их вместе с пластмассовыми распорными втулками (рис. 2). Закрывать образовавшиеся отверстия пластмассовыми пробками, входящими в комплект машины.  
В том случае, если втулки остаются внутри машины, необходимо открыть боковую стенку, откручивая четыре винта, указанные на рисунке 2 буквой V, вытащить втулки и затем завинтить стенку. Сохранить винты и втулки на случай возможной транспортировки машины.
- Поднять машину и снять прокладку из полистирола (рис. 3).
- Наклонить стиральную машину и снять два угла из полистирола, находящиеся внутри, потянув за картонную ленту E, а потом F (рис. 4).

### Установка стиральной машины

Выбирая место для установки стиральной машины, необходимо учитывать следующие советы:

- помещение должно иметь водно-канализационную и электрическую сеть (необходимо принять во внимание, что провода и трубы, находящиеся с тыльной стороны оборудования, не должны быть прижаты или придавлены).

стиральная машина должна быть установлена на ровном и твёрдом полу.

не рекомендуем монтировать оборудование в помещении, где температура может упасть ниже 3°C.

### Выравнивание

После установки машины на выбранном месте необходимо её выровнять, подкручивая соответствующим образом ножки оборудования (2 ножки в стиральных машинах с роликами и 4 в стиральных машинах без роликов). После окончания регулировки укрепить ножки, закручивая гайки ключом (рис. 5). Если выравнивание будет осуществлено неточно, стиральная машина будет работать нестабильно и шумно, что может привести к её повреждению.

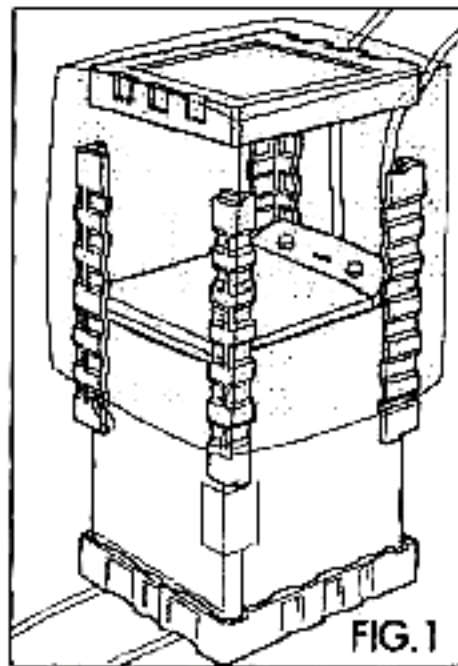

FIG. 1

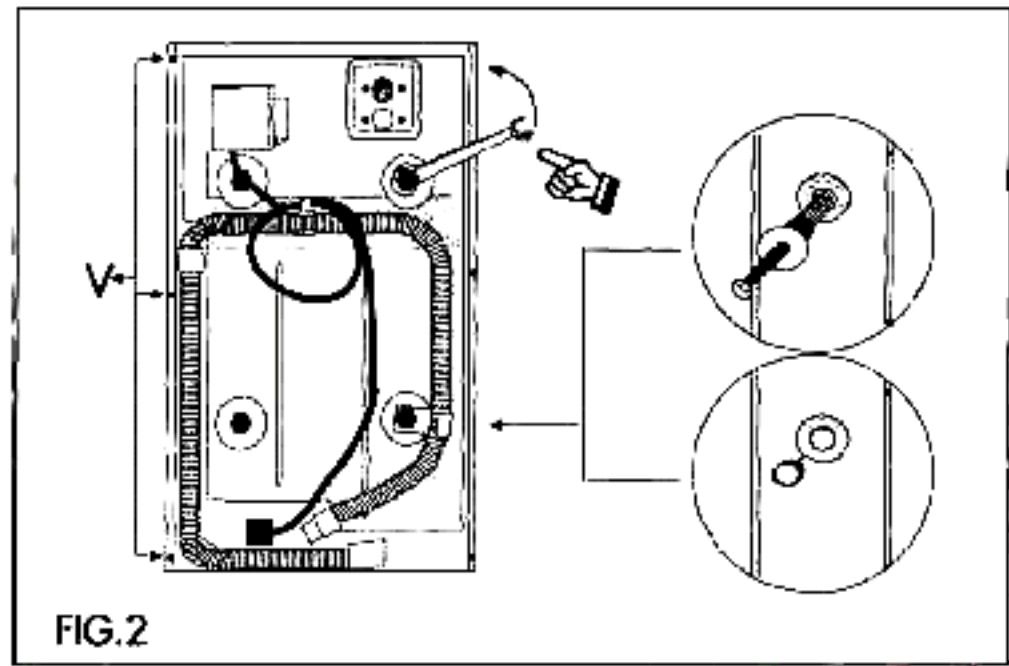

FIG. 2

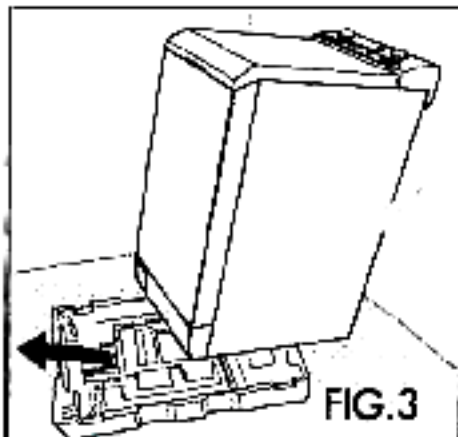

FIG. 3

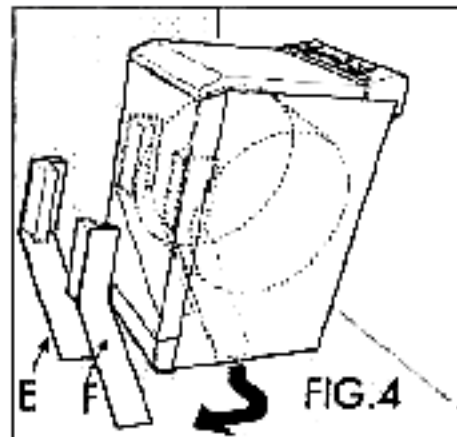

FIG. 4

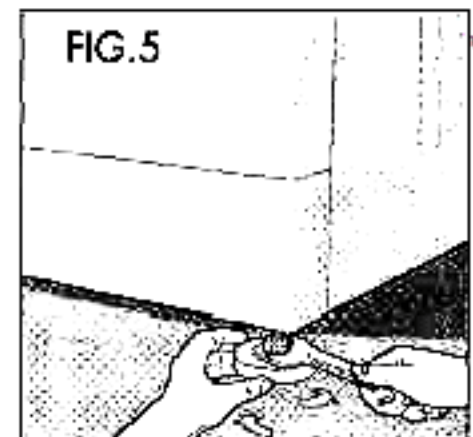

FIG. 5

RUS

## ОБЩИЕ ХАРАКТЕРИСТИКИ

стиральная машина является оборудованием, предназначенным для стирки в домашних условиях любых видов тканей способом, выбранным самим пользователем.

Корпус изготовлен из жестяных пластин, прошедших специальную обработку и покрытых лаком для того, чтобы, сохраняя эстетический вид оборудования, предотвратить его ржавление.

Мотор и другие детали, находящиеся в движении, были произведены таким образом, чтобы гарантировать максимальное снижение шума во время работы оборудования.

Барабан из нержавеющей стали - широкий и хорошо расположенный, что гарантирует хорошее качество стирки и длительную сохранность белья.

Панель обслуживания предоставляет все возможности лёгкого выполнения желаемых программ стирки.

Превосходный баланс стиральной машины является результатом многолетних поисков, направленных на достижение равновесия масс, находящихся в движении.

Оборудование соответствует нормам безопасности EN 60335 для электроприборов и нормам глушения радиопомех CEE/87/308 от 06.06.1987.

Оборудование предназначено для использования в домашних условиях и работает под напряжением 220В/50Гц.

На изделие имеется сертификат Ростеста

При обращении в центры сервисного обслуживания, необходимо указать номер машины, находящийся на табличке и на гарантийном талоне.

### ТЕХНИЧЕСКИЕ ДАННЫЕ

Размеры	- ширина - высота - глубина	- 40,0 см - 85,0 см - 60,0 см
Напряжение сети		230 В/50Гц
Общая потребляемая мощность		макс. 2200 Вт
Предохранитель сетевого тока	мин 0,05	10А МПа - макс: 1
Давление воды		МПа
Максимальный рекомендуемый вес белья	5 кг - хлопок, лён 2 кг - синтетические 1 кг - шерсть	и непрочные ткани

SM507

## ОПРЕДЕЛЕНИЕ ПРИЧИН

В случае неисправной работы оборудования, перед вызовом авторизированной сервис-службы необходимо проверить, не вытекает ли неисправность из одной из приведённых ниже причин. Неоправданный вызов техника, в любом случае, должен быть возмещён, даже в том случае, если стиральная машина находится под гарантией.

### **Машина не работает (контрольная лампочка не загорается)**

- убедиться:
  - в наличии напряжения в сети;
  - что штепсель правильно вставлен в розетку;
  - что рукоятка программирующего устройства (P) находится в положении «Вкл.»
  - что верхняя крышка машины хорошо закрыта

### **Машина не работает (контрольная лампочка горит)**

- убедиться:
  - что рукоятка программирующего устройства стоит на выбранной программе;
  - посмотреть в инструкции раздел "Машина не подаёт воду"

### **Машина не подаёт воду**

- убедиться:
  - в наличии воды в трубопроводе;
  - что кран, подающий воду, открыт;
  - что шланг не согнут;
  - что фильтр не засорён. При необходимости очистить фильтр, отключая машину от сети.
  - что в ванночке нет засохших комков порошка.

### **Машина беспрерывно набирает и спускает воду**

- убедиться:
  - что шланг находится на требуемой высоте (60 -90 см);
  - что конец спускового шланга не опущен в воду.

Машина не спускает воду и не осуществляет центрифугу

- убедиться:
  - что насадка спускового шланга хорошо надета;
  - что шланг не согнут;

- что спусковой шланг не закрыт;
- что не была выбрана функция исключая центрифугу;
- что не была выбрана функция задержки воды в барабане.

### **Машина вибрирует и работает шумно**

- убедиться:
  - что все транспортные предохранители были сняты - см. Стр. 5;
  - что стиральная машина была выровнена;
  - что большие части белья не перекручены (простыни, скатерти и т.п.).

### **Двери не открываются**

- подождать три минуты после завершения цикла стирки;

### **Бельё недостаточно отжато**

- убедиться:
  - что бельё было разложено в барабане равномерно;
  - что была выбрана соответствующая скорость центрифуги;

### **Машина останавливается во время стирки**

- убедиться:
  - в наличии тока в сети;

### **В ванночке остаётся большое количество порошка**

- убедиться:
  - что открыт кран подающий воду;
  - что фильтр между краном и шлангом, подающим воду, чист

### **После стирки бельё не совсем чистое**

- убедиться:
  - что барабан не перегружен;
  - что используется соответствующее количество стиральных средств;
  - что была выбрана правильная программа стирки.

Если, после выполнения вышеуказанных действий, оборудование продолжает неправильно работать, нужно сообщить о неисправности в ближайший пункт техобслуживания.

Во время вызова просим указать модель, заводской номер и тип неисправности. Данные, касающиеся оборудования, находятся на табличке с тыльной стороны машины.

Эта информация позволит работнику техобслуживания подобрать соответствующие запчасти, что впоследствии обеспечит выполнение быстрого и результативного ремонта. Мы рекомендуем, чтобы у Вас всегда под рукой были следующие данные:

МОДЕЛЬ: .....

ЗАВОДСКОЙ НОМЕР: .....

ДАТА ПОКУПКИ: .....

**ПРОИЗВОДИТЕЛЬ НЕ НЕСЁТ ОТВЕТСТВЕННОСТИ ЗА ВОЗМОЖНЫЕ НЕСЧАСТНЫЕ СЛУЧАИ,  
ПРОИЗОШЕДШИЕ ИЗ-ЗА НЕСОБЛЮДЕНИЯ ПРАВИЛ БЕЗОПАСНОСТИ И ТЕХНИЧЕСКОЙ  
ИНСТРУКЦИИ**